

BG

ВОДОНАГРЕВАТЕЛИ ЕЛЕКТРИЧЕСКИ, БИТОВИ

предназначени за монтиране на пода на помещението
ИНСТРУКЦИЯ ЗА МОНТИРАНЕ, ПОЛЗВАНЕ И ПОДДЪРЖАНЕ, ГАРАНЦИОННИ УСЛОВИЯ

12

EN

HOUSEHOLD ELECTRIC WATER HEATERS

designed for floor installation (standing water heaters)
MANUAL FOR INSTALLATION, OPERATION AND MAINTENANCE, WARRANTY

17

DE

ELEKTRO-WARMWASSERSPEICHER FÜR DEN HAUSGEBRAUCH

für Bodenmontage
MONTAGE-, BETRIEBS- UND WARTUNGSANLEITUNG, GARANTIEBEDINGUNGEN

22

FR

CHAUFFE-EAUX ELECTRIQUES MENAGERS

conçus pour montage sur le plancher de la pièce
GUIDE D'INSTALLATION, UTILISATION ET ENTRETIEN, CONDITIONS DE GARANTIE

27

NL

BOILERS ELEKTRISCH, VOOR HUISHOUELIJK GEBRUIK

geschikt voor vloerbevestiging
HANDLEIDING VOOR INSTALLATIE, BEDIENING EN ONDERHOUD, GARANTIEVOORWAARDEN

32

RO

ÎNCĂLZITOARE DE APĂ ELECTRICE ȘI MIXTE, DE UZ CASNIC

concepute pentru montarea pe podeaua încăperilor
MANUAL DE INSTALACIÓN, PUESTA EN MARCHA Y MANTENIMIENTO CONDICIONES DE GARANTÍA

37

RU

ВОДОНАГРЕВАТЕЛИ ЭЛЕКТРИЧЕСКИЕ, БЫТОВЫЕ

Предназначенные для установки на пол помещения
ИНСТРУКЦИЯ ПО УСТАНОВКЕ, ИСПОЛЬЗОВАНИЮ И ОБСЛУЖИВАНИЮ ГАРАНТИЙНЫЕ УСЛОВИЯ

42

PL

PODGRZEWACZE WODY ELEKTRYCZNE I UŻYTKOWE

Przeznaczone do instalacji na podłodze pomieszczenia
INSTRUKCJA MONTAŻU, UŻYTKOWANIA I KONSERWACJI, WARUNKI GWARANCJI

48

HR

GRIJAČI VODE ELEKTRIČNI, ZA DOMAĆINSTVO

namijenjeni za montažu na pod prostorije
UPUTE ZA MONTAŽU, UPOTREBU I ODRŽAVANJE, JAMSTVO

53

RS

GREJAČI VODE ELEKTRIČNI, ZA DOMAĆINSTVO

namenjeni za montažu na pod prostorije
UPUTSTVO ZA MONTAŽU, UPOTREBU I ODRŽAVANJE, GARANCIJSKI USLOVI

58

MK

ЕЛЕКТРИЧЕН БОЛПЕР, ЗА САНИТАРНА ТОПЛА ВОДА

монтирање на под
ТЕХНИЧКИ ОПИС ИНСТРУКЦИИ ЗА ИНСТАЛАЦИЈА, УПОТРЕБА, КОРИСТЕЊЕ И ОДРЖУВАЊЕ
ГАРАНТНИ УСЛОВИ

63

AL

NGRONES UJI ELEKTRIK

Dizajnuar për instalim në tokë
PERSHKRIMI TEKNIK, MANUALI PËR INSTALIM, OPERACIONET DHE MIREMBAJTJA, GARANCONI DHE
KUSHTET E GARANCONIT

68

HU

ELEKTROMOS, HÁZTARTÁSI VÍZMELEGÍTŐK

a helység padlójára szerelhető
MŰSZAKI LEÍRÁS, TELEPÍTÉSI, HASZNÁLATI ÉS KARBANTARTÁSI UTASÍTÁSOK, GARANCIA

73

EE

KODUMAJAPIDAMISES KASUTATAVAD ELEKTRILISED VEESOOJENDID

Ette nähtud põrandale paigutamiseks
TEHNILINE KIRJELDUS, PAIGALDUS-, KASUTUS- JA HOOLDUSJUHEND

78

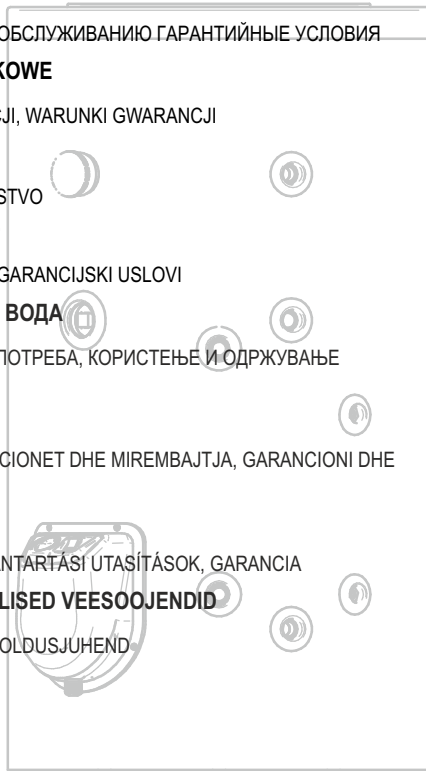

1

- BG** - Водонагреватели без, с един (S) и с два (SZ) теплообменника
EN - Water heaters without, with one (S) and two (SZ) heat exchangers
DE - Warmwasserspeicher ohne (S) Wärmetauscher, mit einem und mit zwei (SZ) Wärmetauschern
FR - Chauffe-eaux sans: avec un et (S) avec deux (SZ) échangeurs de chaleur
NL - Boilers zonder, met één (S) of met twee (SZ) warmtewisselaars
RO - Incalzitoare fără, cu unul (S) și cu două (SZ) schimbătoare de căldură
RU - Водонагреватели без, с одним (S) и с двумя (SZ) теплообменниками
PL - Podgrzewacze wody bez, z jednym (S) i z dwoma (SZ) wymiennikami ciepła
HR - Grijači vode bez, s jednim (S) i s dva (SZ) izmjenjivača topline
RS - Grejači vode bez, sa jednim (S) i sa dva (SZ) izmjenjivača toplote
МК - Бойлери без, со еден (S) и со два (SZ) изменувачи на топлина
AL - Ngrohës uji pa, me një (S) dhe dy (SZ) spirale ngrohje
HU - Hőserélő nélküli, egy (S) és két (SZ) hőcserélővel rendelkező vízmelegítő
EE - ilma soojusvahetitea veesoojendid ning ühe (S) ja kahe (SZ) soojusvahetiga veesoojendid.

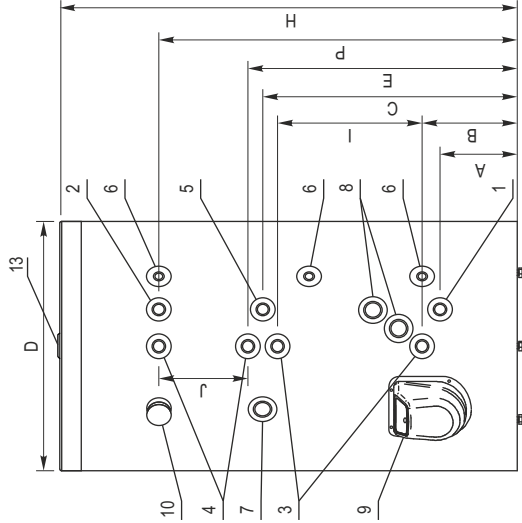

2

- BG** - Водонагреватели с два успоредни теплообменника (S21)
EN - Water heaters with two parallel water heaters (S21)
DE - Warmwasserspeicher mit zwei parallelen Wärmetauschern (S21)
FR - Chauffe-eaux avec deux échangeurs de chaleur parallèles (S21)
NL - Boilers met twee parallelle warmtewisselaars (S21)
RO - Incalzitoare de apă cu două schimbătoare de căldură paralele (S21)
RU - Водонагреватели с двумя параллельными теплообменниками (S21)
PL - Podgrzewacze wody z dwoma równoległymi wymiennikami ciepła (S21)
HR - Grijači vode s dva paralelna izmjenjivača topline (S21)
RS - Grejači vode sa dva paralelna izmjenjivača toplote (S21)
МК - Бойлери со два паралелни изменувачи на топлина (S21)
AL - Ngrohës uji me 2 spirale ngrohje paralele (S21)
HU - Két párhuzamos hőcserélővel (S21) rendelkező vízmelegítő
EE - kahe paralleelsest asetatud soojusvahetiga (S21) veesoojendid.



Таблица / Table / Tabelle / Tableau / Tabel / Tabelul / Tabela / Tablica /
Tabela / Табла / Табла / Laud № 1

FIG	1		2					
I	150	200	300	500	750	1000	1500	2000
II	●	●	●	—	—	—	—	—
III	0.67 0.94	0.90 1.20	1.12 1.28	1.85 2.35	2.03 2.78	3.04 3.59	3.04 3.80	4.25 5.78
IV	0.30 0.44	0.38 0.56	0.86 0.82	1.15 1.39	1.22 1.68	2.03 2.49	2.80 2.78	2.73 3.33
V	0.67+ 0.44	0.89+ 0.67	1.33+ 1.07	1.71+ 1.28	—	—	—	—
	1.20+ 0.82	1.59+ 1.20	2.35+ 1.89	2.35+ 1.78	—	—	—	—
VI								
1	¾"	¾"	¾"	1"	1½"	1½"	2"	2"
2	¾"	¾"	¾"	1"	1½"	1½"	2"	2"
3	¾"	¾"	¾"	1"	1"	1"	1"	1"
4	¾"	¾"	¾"	1"	1"	1"	1"	1"
5	¾"	¾"	¾"	¾"	¾"	¾"	2"	2"
6	½"	½"	½"	½"	½"	½"	½"	½"
7	1½"	1½"	1½"	1½"	1½"	1½"	1½"	1½"
8	—	—	—	—	—	—	●	●
9	●	●	●	●	●	●	●	●
10	●	●	●	●	●	●	●	●
11	¾"	¾"	¾"	1"	—	—	—	—
12	¾"	¾"	¾"	1"	—	—	—	—
13	¾"	¾"	¾"	1¼"	1¼"	1¼"	2"	2"
VII								
D	600	600	670	800	1100 (1010)	1100 (1010)	(1250)	(1400)
H	1150	1430	1605	1765	1675 (1655)	2020 (2000)	(2210)	(2255)
A	210	210	210	265	330	330	395	415
B	260	260	265	320	420	420	445	465
C	660	855	840	1000	950	1110	1215	1255
E	705	900	885	1045	990	1150	1265	1285
I	355	550	530	630	470	630	730	730
J	160	230	400	380	290	470	470	470
P	890	1155	1315	1425	1280	1620	1755	1775
K	260	260	265	320	—	—	—	—
M	630	910	1050	1105	—	—	—	—
Q	365	365	370	455	—	—	—	—
R	420	700	840	835	—	—	—	—

VI [Gxx",F]	1 [Gxx",F]	2 / 2" [Gxx",F]	3 [Gxx",F]
BG ИЗВОДИ	Входща тръба	Изходща тръба	BG Долен теплообменник
EN OUTLETS	Inlet pipe	Outlet pipe	EN Lower heat exchanger
DE ABSCHLUSS	Zulaufrohr	Ablaufrohr	DE Unterer Wärmetauscher
FR SORTIES	Tube d'entrée	Tube de sortie	FR Échangeur de chaleur inférieur
NL UITLATEN	Inlaatpijp	Uitlaatpijp	NL Onderste warmtewisselaar
RO IEȘIRI	Teava la intrare	Teava la ieșire	RO Schimbător de căldură inferior
RU ВЫВОДЫ	Выходящая труба	Выходящая труба	RU Нижний теплообменник
PL WYLOTY	Rura wlotowa	Rura wylotowa	PL Dolny wymiennik ciepła
HR IZLAZI	Uvodna cijev	Odvodna cijev	HR Donji izmjenjivač topline
RS ISPUSTI	Dovodna cev	Odvodna cev	RS Donji izmjenjivač topline
MK ПРИКЛУЧОЦИ	Влезната цевка	Излезна цевка	MK Долен изменувач на топлина
AL DALJET	Guri hyres	Guri dates	AL Spirale ngrohje e ulet
HU CSATLAKOZÁSI	Bemeneti cső	Kimeneti cső	HU Alsó hőcserélő
EE ÜHENDUSAVAD	sissevoolutoru	väljalasketoru	EE Alumises osas asuv soojusvaheti

I	BG ОБЕМНА ГРУПА	BG Без топлообменници
EN CAPACITY RANGE	EN Without heat exchangers	
DE VOLUMEGRUPPE	DE Ohne Wärmetauscher	
FR GROUPE DE VOULUME	FR Sans échangeurs de chaleur	
NL CAPACITEITSGROEP	NL Zonder warmtewisselaars	
RO GRUP VOLUMETRIC	RO Fără schimbătoare de căldură	
RU ОБЪЕМНАЯ ГРУППА	RU Без теплообменников	
PL GRUPA OBJĘTOŚCIOWA	PL Bez wymienników ciepła	
HR VOLUMENSKA SKUPINA	HR Bez izmjenjivača topline	
RS ZAPREMINSKA GRUPA	RS Bez izmjenjivača topline	
MK ОБЕМНА ГРУПА	MK Без разменувачи на топлина	
AL RANGU I KAPACITETIT	AL Pa spirale ngrohje	
HU TERFOGATCSOPORT	HU Hőcserélők nélküli	
EE MAHURÜHM	EE Ilma soojusvahetital	
III [m²]		
BG	Долен теплообменник (емайлрана / Cr-Ni стомана)	BG
EN	Lower heat exchanger (enamelled/Cr-Ni steel)	EN
DE	Unterer Wärmetauscher (emailierter/ Cr-Ni-Stahl)	DE
FR	Échangeur de chaleur inférieur (tôle émaillée / Cr-Ni)	FR
NL	Onderste warmtewisselaar (geëmailleerd / Cr-Ni staal)	NL
RO	Schimbător de căldură inferior (oțel emailat / Cr-Ni)	RO
RU	Нижний теплообменник (эмалированная / Cr-Ni сталь)	RU
PL	Górny wymiennik ciepła (emaliowana / Cr-Ni stal)	PL
HR	Donji izmjenjivač topline (emailirani / Cr-Ni čelik)	HR
RS	Donji izmjenjivač topline (emailirani / Cr-Ni čelik)	RS
MK	Долен изменувач на топлина (емайлран / Cr-Ni челик)	MK
AL	Spirale ngrohje e ulet (e emailuar/ Cr-Ni inox)	AL
HU	Alsó hőcserélő (zománcozott / Cr-Ni acél)	HU
EE	Alumine soojusvaheti (emailitud / Cr-Ni teras)	EE
IV [m²]		
BG	Горен теплообменник (емайлрана / Cr-Ni стомана)	BG
EN	Upper heat exchanger (enamelled/Cr-Ni steel)	EN
DE	Oberer Wärmetauscher (emailierter/ Cr-Ni-Stahl)	DE
FR	Échangeur de chaleur supérieur (tôle émaillée / Cr-Ni)	FR
NL	Bovenste warmtewisselaar (geëmailleerd / Cr-Ni staal)	NL
RO	Schimbător de căldură superior (oțel emailat / Cr-Ni)	RO
RU	Верхний теплообменник (эмалированная / Cr-Ni сталь)	RU
PL	Górny wymiennik ciepła (emaliowana / Cr-Ni stal)	PL
HR	Gornji izmjenjivač topline (emailirani / Cr-Ni čelik)	HR
RS	Gornji izmjenjivač topline (emailirani / Cr-Ni čelik)	RS
MK	Горен изменувач на топлина (емайлран / Cr-Ni челик)	MK
AL	Spirale ngrohje e larte (e emailuar/ Cr-Ni inox)	AL
HU	Felső hőcserélő (zománcozott / Cr-Ni acél)	HU
EE	Ülemine soojusvaheti (emailitud / Cr-Ni teras)	EE
V [m²] (S21) Фиг. / Fig. / Abb. / Рис. / Rys. / Si. 2		
BG	Два успоредни теплообменника (голям+малък; Email / Cr-Ni)	BG
EN	Two parallel heat exchangers (big+small; enamel/Cr-Ni)	EN
DE	Zwei parallele Wärmetauscher (groß+klein; Emaille/ Cr-Ni)	DE
FR	Deux échangeurs de chaleur parallèles (grand+petit; émaillé / Cr-Ni)	FR
NL	Twee parallelle warmtewisselaars (grote+kleine; geëmailleerd / Cr-Ni)	NL
RO	Două schimbătoare de căldură paralele (mare+mic; email / Cr-Ni)	RO
RU	Два параллельных теплообменника (большой+маленький; Эмаль / Cr-Ni)	RU
PL	Dwa równoległe Wymienniki ciepła (duży + mały; emaliowana / Cr-Ni)	PL
HR	Dva paralelna izmjenjivača topline (veliki+mal; Email / Cr-Ni)	HR
RS	Dva paralelna izmjenjivača topline (veliki+mal; Email / Cr-Ni)	RS
MK	Два паралелни изменувачи на топлина (големи + мали, емал / Cr-Ni)	MK
AL	Dy spirale paralele ngrohje (e madhja+e vogla; e emailuar/Cr-Ni)	AL
HU	Két párhuzamos hőcserélő (S21) (nagy + kicsi; Zománc / Cr-Ni); 2.sz. ábra	HU
EE	Kaks paralleelset soojusvahetiti (S21) (suur + väike; email / Cr-Ni); nr 2 kujund	EE

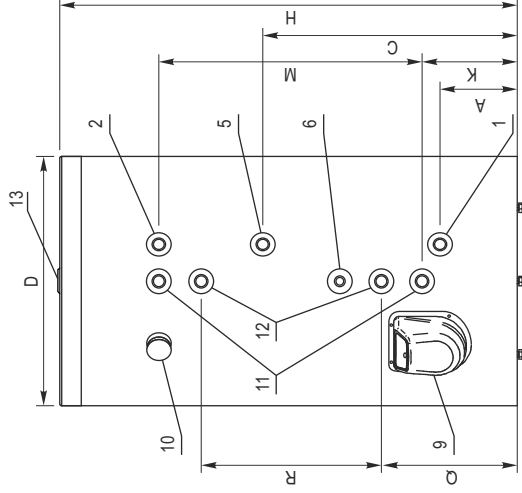
VI [Gxx",F] BG ИЗВОДИ EN OUTLETS DE ABSCHLUSS FR SORTIES NL UITLATEN RO IEȘIRI RU ВЫВОДЫ PL WYLOTY HR IZLAZI RS ISPUŠTI MK ПРИКЛУЧОЦИ AL DALJET HU CSATLAKOZÁSI EE ÜHENDUSAVAD	6 [Gxx",F] Муфта за термостат Thermostat coupling Muffe zum Thermostat Douille de thermostat Mof van thermostaat Cuplung termostat Муфта для термостата Złącze termostatu Spojnica za termostat Spojnica za termostat Муф за термостат Lidhja termostatit Aljzat a termostáthoz termostaadi ühenduskoht	7 [Gxx",F] Допълнителна муфта Additional coupling Zusätzliche Muffe Douille supplémentaire Aanvullende mof Mufá suplimentară Дополнительная муфта Dodatkowe złącze Dodatna spojnica Dodatna spojnica Дополнителен муф Lidhje shtes Kiegészítő aljzat termostaadi ühenduskoht	8 [Gxx",F] Допълнителни муфи (2 бр.) Additional couplings (2 pcs.) Zusätzliche Muffen (2 St.) Manguitos suplementarios (2 uds.) Aanvullende mof (2 st.) Mufe suplimentare (2 buc.) Дополнительные муфты (2 шт.) Dodatkowe złącza (2 szt.) Dodatne spojnice (2 kom.) Dodatne spojnice (2 kom.) Дополнителни муф (2бр.) Lidhjet shtese (2 copa) Kiegészítő csatlakozók (2 db.) täiendav ühenduskoht (2 tk)	9 [Gxx",F] Фланец Flange Flansch Bride Flens Flanșă Фланец Prirubnica Prirubnica Фланша Flanžha Karima äärik	10 [Gxx",F] Термометър Thermometer Thermometer Thermomètre Thermometer Термометр Термометр Термометар Термометар Термометар Термометри Hőmérő termomeeter
---	--	---	---	--	---

VI [Gxx",F] BG ИЗВОДИ EN OUTLETS DE ABSCHLUSS FR SORTIES NL UITLATEN RO IEȘIRI RU ВЫВОДЫ PL WYLOTY HR IZLAZI RS ISPUŠTI MK ПРИКЛУЧОЦИ AL DALJET HU CSATLAKOZÁSI EE ÜHENDUSAVAD	11 [Gxx",F] (S21) Fig. 2 Голям теплообменник Big heat exchanger Großer Wärmetauscher Grand échangeur de chaleur Grote warmtewisselaar Schimbător mare de căldură Большой теплообменник Duży wymiennik ciepła Veliki izmjenjivač topline Veliki izmjenjivač toplote Голям изменувач на топлина Spiralja e ngrohjes e madhe Nagy hőcserélő suur soojusvaheti	12 [Gxx",F] (S21) Fig. 2 Малък теплообменник Small heat exchanger Kleiner Wärmetauscher Petit échangeur de chaleur Kleine warmtewisselaar Schimbător mic de căldură Маленький теплообменник Maly wymiennik ciepła Mali izmjenjivač topline Mali izmjenjivač toplote Мали изменувач на топлина Spiralja e ngrohjes e vogla Kis hőcserélő väike soojusvaheti	13 [Gxx",F] Исходящая труба Outlet pipe Ablaufrohr Tube de sortie Uitlaatpijp Teava la ieșire Выходящая труба Rura wylotowa Odvodna cijev Odvodna cev Излезна цевка Gyra dales Kivezető cső Väljalasketoru
---	---	---	---

VII [mm] BG РАЗМЕРИ (топлинна изолация EPS) EN DIMENSIONS (thermal insulation EPS) DE ABMESSUNGEN (Wärmedämmung EPS) FR DIMENSIONS (l'isolation thermique EPS) NL AFMETINGEN (thermische isolatie EPS) RO DIMENSIUNI (izolarea termică EPS) RU РАЗМЕРЫ (тепловая изоляция EPS) PL WYLOTY (izolacja termiczna EPS) HR DIMENZIJE (toplinska izolacija EPS) RS DIMENZIJE (toplotna izolacija EPS) MK ДИМЕНЗИИ (топлинска изолација EPS) AL DIMENSIONET (EPS termoizolues) HU MÉRETEK (EPS hőszigetelés) EE MÕÖTMED (soojusisolatsioon EPS)	BG Стойностите в таблиците са приблизителни EN Dimensions in the tables are only approximate. DE Die in der Tabelle angegebenen Werte sind Richtwerte FR Les valeurs des tableau sont approximatives NL De afmetingen in de tabellen zijn bij benadering RO Valorile din tabele sunt aproximative RU Значения в таблицах являются приблизительными PL Wartości w tabelach są orientacyjne HR Vrijednosti u tablicama su približne RS Vrednosti u tabelama su približne. MK Вредностите на табелата се приближни. AL Dimensionet net tabela jane perafersisht. HU A táblázatokban szereplő értékek hozzávetőlegesek. EE Mõõdud tabelites on ligikaudsed.
--	--

BG - ЗАБЕЛЕЖКИ:

1. Водонагревателите имат температурен индикатор.
2. Водонагревателите без теплообменници нямат допълнителни муфи.
3. Муфи за термостати имат само водонагревателите с теплообменници. Броят им е в зависимост от броя на теплообменниците.

NL - OPMERKINGEN:

1. De boilers hebben temperatuurindicator.
2. De boilers zonder warmtewisselaar hebben geen aanvullende moerverbindingen.
3. Moerverbindingen voor thermostaten hebben alleen de boilers met warmtewisselaars. Hun aantal hangt af van het aantal warmtewisselaars.

FR - REMARQUES:

1. Les chauffe-eau sont munis d'un indicateur de température.
2. Les chauffe-eaux sans échangeurs de chaleur n'ont pas de douilles supplémentaires.
3. Des douilles des thermostats ont seulement des chauffe-eaux avec des échangeurs de chaleur. Leur nombre dépend du nombre d'échangeurs de chaleur.

RS – НАПОМЕНЕ:

1. Grejači vode imaju indikator temperature.
2. Grejači vode bez izmenjivača toplote nemaju dodatne spojnice.
3. Samo grejači vode sa izmenjivačima toplote imaju spojnice za termostate. Njihov broj zavisi od broja izmenjivača toplote.

HU - MEGJEGYZÉSEK:

1. A vízmelegítők hőmérsékletjelzővel rendelkeznek.
2. A hőcserélő nélküli vízmelegítők nem rendelkeznek további csatlakozókkal.
3. Csak a hőcserélős vízmelegítők rendelkeznek termosztát aljzattal. Számuk a hőcserélők számától függ.

EN - REMARKS:

1. The water heaters are provided with temperature indicator.
2. The water heaters without heat exchangers do not have additional couplings.
3. With thermostats couplings are provided only water heaters with heat exchangers. Their number depends of the number of heat exchangers.

RO - MENȚIUNI:

1. Încălzitoare de apă sunt prevăzute cu indicator de temperatură
2. Încălzitoare de apă fără schimbătoare de căldură nu au mufe suplimentare.
3. Mufe pentru termostate au numai încălzitoare de apă cu schimbătoare de căldură. Numărul lor depinde de numărul schimbătoarelor de căldură.

PL - UWAGI:

1. Podgrzewacze wody posiadają wskaźnik temperatury.
2. Podgrzewacze wody bez wymienników ciepła nie posiadają dodatkowych złączy.
3. Złącza termostatów posiadają tylko podgrzewacze wody z wymiennikami ciepła. Ich ilość zależy od ilości wymienników ciepła.

MK - ЗАБЕЛЕШКИ

1. Бојлери имаат индикатор за температура.
2. Грејачи на вода без изменувачи на топлина немаат дополнителни приклучоци.
3. Муф приклучок за термостат имаат само бојлерите со изменувачи на топлина. Нивниот број зависи од бројот на изменувачите на топлина.

EE - MÄRKUSED:

1. Veesoojendid on varustatud termomeetriga.
2. Ilma soojusvahetitega veesoojenditel täiendavat ühenduskohta ei ole.
3. Termostaadi ühenduskoht on olemas vaid soojusvahetitega veesoojendite korral. Termostaadi ühenduskohtade arv sõltub soojusvahetite hulgast.

DE - HINWEISE:

1. Die Warmwasserspeicher sind mit Temperaturanzeige ausgerüstet.
2. Die Warmwasserspeicher ohne Wärmetauscher haben keine zusätzlichen Muffen.
3. Nur Warmwasserspeicher mit Wärmetauscher sind mit Muffe zum Thermostat ausgerüstet. Die Anzahl der Muffen richtet sich nach der Anzahl der Wärmetauscher.

RU - ПРИМЕЧАНИЯ:

1. Водонагреватели имеют температурный индикатор.
2. Водонагреватели без теплообменников не имеют дополнительных муфт.
3. Муфты для термостатов имеют только водонагреватели с теплообменниками. Их количество в зависимости от количества теплообменников.

HR - NAPOMENE:

1. Grijači vode imaju indikator temperature.
2. Grijači vode bez izmenjivača topline nemaju dodatne spojnice.
3. Samo grijači vode s izmenjivačima topline imaju spojnice za termostate. Njihov broj ovisi o broju izmenjivača topline.

AL - VERETJTE

1. Ngrohësit e ujit pajisen me tregues të temperaturës.
2. Ngrohësit e ujit pa shkëmbyes të nxehtësisë nuk kanë lidhje shtesë.
3. Me bashkimin e termostateve sigurohen vetëm ngrohës uji me këmbyes të nxehtësisë. Numri i tyre varet nga numri i shkëmbyesve të nxehtësisë.



Таблица / Table / Tabelle / Tableau / Tabel / Tabelul / Tabela / Tablica / Tabela / Табна № 1а

Fig.	1a				1b			2a		
I	150	200	300	500	200	300	500	200	300	500
III / IV	0.90	1.34	1.99	2.99	2.07	3.11	5.06	0.75+ 1.63	1.19+ 2.37	2.03+ 3.80
VI										
1	¾	¾	¾	1	¾	¾	1	¾	¾	1
2	¾	¾	¾	1	¾	¾	1	¾	¾	1
2*	¾	¾	¾	1¼	-	-	-	-	-	-
3, 4	¾	¾	¾	1	1	1	1¼	1	1	1¼
5	¾	¾	¾	¾	¾	¾	¾	¾	¾	¾
6	½	½	½	½	½	½	½	½	½	½
7	-	-	-	-	-	-	-	1½	1½	1½
9	v	v	v	v	v	v	v	v	v	v
10	v	v	v	v	v	v	v	v	v	v
VII										
A	210	210	210	265	190	190	230	190	190	230
B	260	260	265	320	200	200	240	200	200	240
D	600	600	670	800	670	670	800	670	670	800
H	1150	1430	1605	1765	1215	1605	1765	1215	1605	1765
I	550	840	945	970	560	830	890	200	315	350
M	690	690	760	890	760	760	890	760	760	890
P	890	1155	1315	1425	950	1330	1455	950	1330	1455
E	-	-	-	-	-	-	-	490	605	700
J	-	-	-	-	-	-	-	440	640	675
C	-	-	-	-	-	-	-	445	560	645

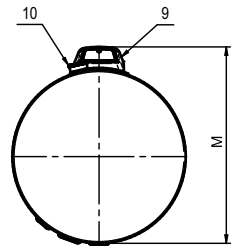
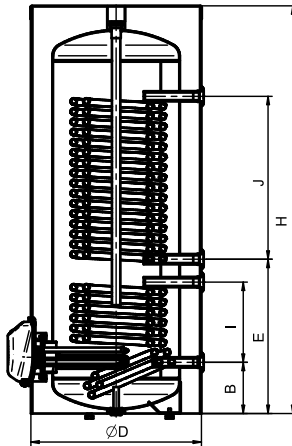
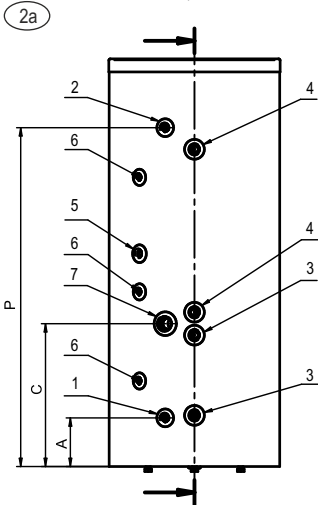
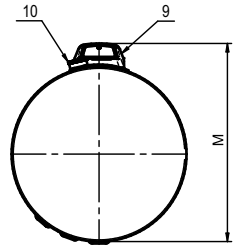
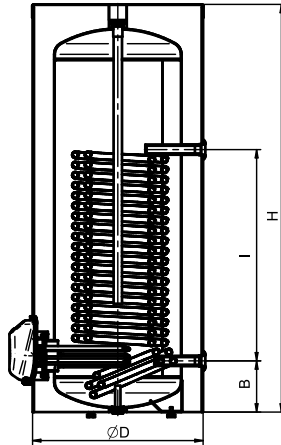
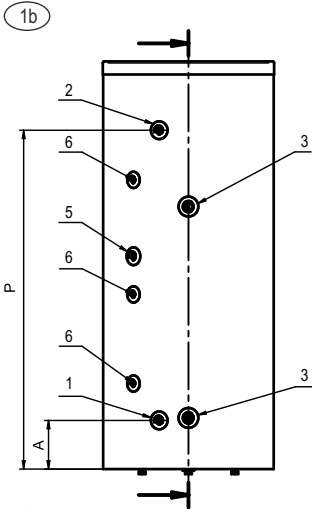
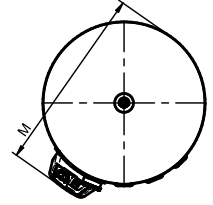
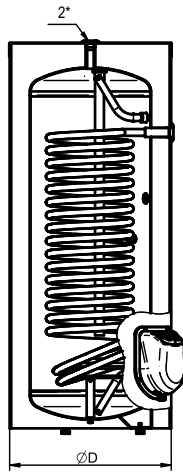
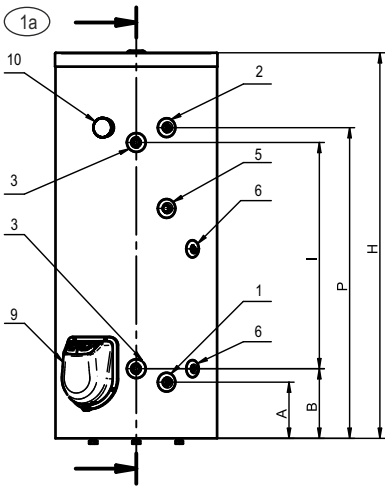
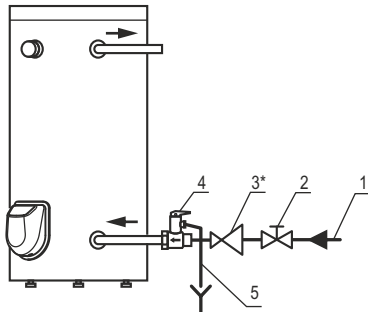

3*

BG – при налягане на водата във водопровода над 0,5 MPa

EN – for water pressure in the mains above 0,5 MPa

DE – bei Wasserleitungsdruck ab 0,5 MPa

FR – lorsque la pression de l'eau dans le conduit passe au-dessus de 0,5 MPa

NL – wanneer de waterdruk van de waterleiding meer dan 0,5 MPa is

RO – la presiune în conducta de apă de peste 0,5 MPa

RU – при давлении воды в водопроводе свыше 0,5 MPa

PL – w przypadku ciśnienia wody w instalacji wodociągowej powyżej 0,5 Mpa

HR - pri tlaku vode u vodovodu iznad 0,5 MPa

RS – pri pritisku vode u vodovodu iznad 0,5 MPa

MK – при притисок на вода во цевките над 0,5 MPa

AL - për presionin e ujit në rrjetin mbi 0,5 MPa

HU - 0,5 MPa feletti víznyomásnál a vizellátó rendszerben

EE - kui rõhk ületab 0,5 MPa.

ⓐ	Ⓨ	Ⓛ	Ⓧ
1 Извод на водопроводната инсталация	Water supply mains outlet	1 Wasseranschluss für Wasserleitung	Pin de plomberie
2 Спирателен кран	Stop cock	2 Sperrhahn	Vanne d'arrêt
3* Регулатор на налягането (редуцир вентил)	Pressure regulator (pressure reducing valve)	3* Reduzierventil	Régulateur de pression (soupape de réducteur)
4 Комбиниран вентил	Combined valve	4 Kombiniertes Ventil	Soupape à mouvement alternatif combiné
5 Тръба, отвеждаща водата от предпазителния клапан на комбинирания вентил	Pipe diverting water from the combined valve safety valve	5 ein Rohr zur Ableitung des Wasser von der Sicherheitsklappe des kombinierten Ventils	Tuyau, menant l'eau d'échappement de la soupape de décharge de la valve combinée
Ⓝ	Ⓡ	Ⓤ	Ⓟ
1 Uitgang van de waterinstallatie	Ieșirea instalației de alimentare cu apă	1 Вывод водопроводной системы	Wylot instalacji wodociągowej
2 Afsluitter	Robinet de oprire	2 Запорный кран	Kurek zamykający.
3* Ontlastklep (drukregelaar)	Regulator al presiunii (Reductor de presiune)	3* Регулятор давления (редукционный вентиль)	Regulator ciśnienia (zawór redukcyjny)
4 Gecombineerde klep	Supapă/valvă combinată	4 Комбинированный вентиль	Zawór połączony
5 Pijp die het water uit de veiligheidsklep van de gecombineerde klep wegbrengt	Țeavă de evacuare a apei din supapa valvei combinate	5 Труба, отводящая воду от предохранительного клапана комбинированного вентиля	Rura, odprowadzająca wodę z zaworu bezpieczeństwa zaworu połączonego
Ⓡ	Ⓡ	Ⓜ	Ⓛ
1 Izlaz vodovodne instalacije	Ispust vodovodne instalacije	1 Поврзување на водоводната инсталација	Prizë hidraulike
2 Slavina za zatvaranje	Slavina	2 Спирателен кран	Kuti ndalese
3* Regulator pritiska (redukcioni ventil)	Regulator pritiska (redukcioni ventil)	3* Сигурносен вентил (вентил за редуцир)	Rregullatori i presionit (valvula reduktuese)
4 Kombinirani ventil	Kombinovani ventil	4 Комбиниран вентил	Valvula e kombinuar
5 Cijev za odvod vode iz sigurnosnog ventila kombiniranog ventila	Cev za odvod vode iz sigurnosnog ventila kombinovanog ventila	5 Цевка што ја одведува водата од сигурносниот вентил на комбинираниот вентил	Nxjerr ujin nga valvula e sigurisë së valvulës së kombinimit
Ⓡ	Ⓨ		
1 A vízvezető berendezés csatlakozó nyílása	Veeutoru (väljalase)		
2 Zárócsap	Löppkraan		
3* Nyomásszabályozó (csökkentő szelep)	Reduktsiooniklapp veerõhu survestamiseks		
4 Kombinált szelep	Kombineeritud klapp		
5 A kombinált szelep biztonsági szelepből vízvezető cső	Voolik vee väljutamiseks kombineeritud klapist		

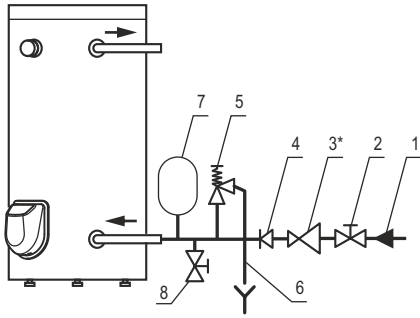

3*

BG – при налягане на водата във водопровода над 0,5 MPa

EN – for water pressure in the mains above 0,5 MPa

DE – bei Wasserleitungsdruck ab 0,5 MPa

FR – lorsque la pression de l'eau dans le conduit passe au-dessus de 0,5 MPa

NL – wanneer de waterdruk van de waterleiding meer dan 0,5 MPa is

RO – la presiune în conducta de apă de peste 0,5 MPa

RU – при давлении воды в водопроводе свыше 0,5 MPa

PL – w przypadku ciśnienia wody w instalacji wodociągowej powyżej 0,5 MPa

HR – pri tlaku vode u vodovodu iznad 0,5 MPa

RS – pri pritisku vode u vodovodu iznad 0,5 MPa

MK – при приток на вода во цевките над 0,5 MPa

AL – për presionin e ujit në rrjetin mbi 0,5 MPa

HU – 0,5 MPa feletti víznyomásnál a vízellátó rendszerben

EE – kui rõhk ületab 0,5 MPa.

	(BG)	(EN)	(DE)	(FR)
1	Извод на водопроводната инсталация	Water supply mains outlet	1 Wasseranschluss für Wasserleitung	Pin de plomberie
2	Спирателен кран	Stop cock	2 Sperrhahn	Vanne d'arrêt
3*	Регулатор на налягането (редуцир вентил)	Pressure regulator (pressure reducing valve)	3* Reduzierventil	Régulateur de pression (soupape de réducteur)
4	Ограничител на обратния поток (възвратен клапан)	Back flow stop (non-return valve)	4 Rückschlagventil	Limiteur de refluxement (soupape anti-retour)
5	Предпазителен вентил	Safety valve	5 Sicherheitsklappe	Soupape à mouvement alternatif combiné
6	Тръба, отвеждаща водата от предпазителния клапан на комбинирания вентил	Pipe diverting water from the safety valve	6 ein Rohr zur Ableitung des Wasser von der Sicherheitsklappe	Tuyau, menant l'eau d'échappement de la soupape de décharge de la valve combinée
7	Разширителен съд	Expansion vessel	7 Ausdehnungsgefäß	Vase d'expansion
8	Кран за източване	Drain cock	8 Zapfhahn	Robinet de vidange
	(NL)	(RO)	(RU)	(PL)
1	Uitgang van de waterinstallatie	Ieșirea instalației de alimentare cu apă	1 Вывод водопроводной системы	Wylot instalacji wodociągowej
2	Afsluiter	Robinet de oprire	2 Запорный кран	Kurek zamykający
3*	Ontlastklep (drukregelaar)	Regulator al presiunii (Reductor de presiune)	3* Регулятор давления (редукционный вентиль)	Regulator ciśnienia (zawór redukcyjny)
4	Begrenzer van de terugstroom (terugslagklep)	Limitator al fluxului de retur (supapă de reținere)	4 Ограничитель обратного потока (возвратный клапан)	Ogranicznik przepływu zwrotnego (zawór zwrotny)
5	Veiligheidsklep	Supapă de protecție.	5 Предохранительный вентиль	Zawór bezpieczeństwa
6	Pijp die het water uit de veiligheidsklep wegbrengt	Teavă de evacuare a apei din supapă de protecție	6 Труба, отводящая воду от предохранительного вентиля	Rura, odprowadzająca wodę z zaworu bezpieczeństwa zaworu połączonego
7	Expansievat	Vas de expansiune	7 Расширительная емкость	Naczynie wzbiorcze
8	Aftapkraan	Robinet de scurgere	8 Кран для слива	Kurek spustowy
	(HR)	(RS)	(MK)	(AL)
1	Izlaz vodovodne instalacije	Ispust vodovodne instalacije	1 Поврзување на водо. инсталација	Prizé hidraulike
2	Slavina za zatvaranje	Slavina	2 Спирателен кран	Kuti ndalese
3*	Regulator pritiska (redukcioni ventil)	Regulator pritiska (redukcioni ventil)	3* Сигурносен вентил (вентил за редуцир)	Rregullatori i presionit (valvula reduktuese)
4	Graničnik povratnog toka (nepovratni ventil)	Graničnik povratnog toka (nepovratni ventil)	4 Неповратен вентил	Kufizues i rrjedhës së pasme (valvula e kontrollit)
5	Sigurnosni ventil	Sigurnosni ventil	5 Безбедносен вентил	Valvulë sigurie
6	Cijev za odvod vode iz sigurnosnog ventila kombiniranog ventila	Cev za odvod vode iz sigurnosnog ventila kombinovanog ventila	6 Цевка што ја одводува водата од сигурносниот вентил до комбинираниот вентил	Nxjerr ujin nga valvula e sigurisë së valvulës së kombinimit
7	Ekspanzijska posuda	Ekspanziona posuda	7 Експанзионен съд	Enë zgjerimi
8	Odvodna slavina	Ispusna slavina	8 Испустен вентил	Rubineti i kullimit
	(HU)	(EE)		
1	A vízvezető csatlakozó nyílása	Veetoru (väljalase)		
2	Zárócsap	Sulgemiskraan		
3*	Nyomásszabályozó (csökkentő szelep)	Reduktsiooniklapp veerõhu vähendamiseks veetorus		
4	Visszafolyás-korlátozó (visszacsapó szelep)	Vastuklapp		
5	Biztonsági szelep	Turvaklapp		
6	A kombinált szelep biztonsági szeleptől vízvezető cső	Voolik turvaklasti vee väljutamiseks		
7	Tágulási tartály	Paagi paisumine		
8	Leeresztő csap	Väljavoolukraan		

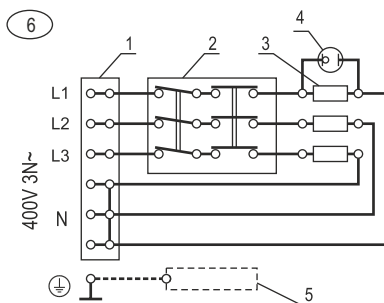
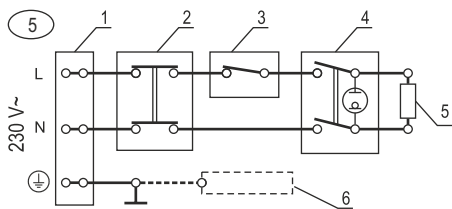

5	BG	EN	DE	FR	HR	MK
1	Клема	Terminal	Klemme	Connexion	Klema	Клема
2	Термоизключвател	Thermal cut-out	thermischer Auslöser	Interrupteur thermique	Termoprekidač	Термо прекинувач
3	Термостат	Thermostat	Thermostat	Thermostat	Termostat	Термостат
4	Ключ	Switch	Schalter	Bouton	Prekidač	Ключ
5	Нагревател	Heating element	Heizelement	Thermostat	Grijač	Грејач
6	Анод (опция)	Anode (optional)	Anode (Option)	Anode (optionnel)	Anoda (opcionalno)	Анода (опционално)
	NL	RO	RU	PL	RS	AL
1	Klem	Bornă	Клемма	Zacisk	Klema	Terminali
2	Thermoschakelaar	Termo-întrerupător	Термовыключатель	Wyłącznik termiczny	Termo prekidač	Nderpreresi termik
3	Thermostaat	Termostat	Термостат	Termostat	Termostati	Termostati
4	Schakelaar	Cheie	Выключатель	Przełącznik	Prekidač	Nderpreresi
5	Verwarmingselement	Încălzitor	Нагреватель	Podgrzewacz	Grejač	Nxemi
6	Anode (optie)	Anod (opțiune)	Анод (опция)	Anoda (opcja)	Anoda (opcija)	Anoda (opsionale)
	HU	EE				
1	Kapocs	Klemm				
2	Hőkapcsoló	Termolüliti				
3	Termostát	Termostaat				
4	Kulcs	Lüliti				
5	Fűtőelem	Küttekeha				
6	Anód (opcionális)	Anood (valik.)				

6	BG	EN	DE	FR	NL
1	Клема	Terminal	Klemme	Connexion	Klem
2	Комбиниран термостат-термоизключвател	Combined thermostat with thermal cut-out	kombiniertes Thermostat und thermischer Auslöser	Thermostat combin	Thermostaat-thermoschakelaar
3	Нагревател	Heating element	Heizelement	Thermostat	Verwarmingselement
4	Светлинен индикатор	LED	Anzeigeleuchte	Voyant illuminé	Lichtindicator
5	Анод (опция)	Anode (optional)	Anode (Option)	Anode (optionnel)	Anode (optie)
	RO	RU	PL	HR	RS
1	Bornă	Клемма	Zacisk	Klema	Klema
2	Termostat combinat – termo-întrerupător	Термостат-термовыключатель	Wyłącznik termostatywno-termiczny	Kombinirani termostat-termoprekidač	Kombinovani termostat-termoprekidač
3	Încălzitor	Нагреватель	Podgrzewacz	Grijač	Grejač
4	Indicator cu iluminare	Световой индикатор	Wskaźnik świetlny	Indikatorsko svjetlo	Signalna lampica
5	Anod (opțiune)	Анод (опция)	Anoda (opcja)	Anoda (opcionalno)	Anoda (opcija)
	MK	AL	HU	EE	
1	Клема	Terminali	Kapocs	Klemm	
2	Комбиниран термостат-термо-прекинувач	Termostati I kombinuar me nderpreresin termik	Kombinált termostát-hőkapcsoló	Kombineeritud termostaat	
3	Грејач	Nxemi	Fűtőelem	Küttekeha	
4	Светлосен индикатор	LED	Jelzőfény	EEDI	
5	Анода (опционално)	Anoda (opsionale)	Anód (opcionális)	Anood (valikuvõimalus)	

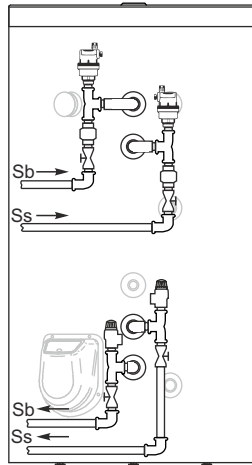
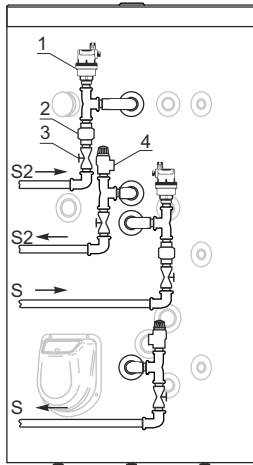

	BG	EN	DE	FR	
	Пример за свързване на топлообменници срещу повишаване налягането на топлоносителя в тях.	Example: Connecting heat exchangers against increased pressure of the coolant in them.	Beispiel: Anschließen von Wärmetauschern gegen erhöhten Druck des Kühlmittels in ihnen.	Exemple: Connexion des échangeurs de chaleur contre l'augmentation de la pression du liquide de refroidissement en eux.	
1	Обезвъздушаващ вентил	Air vent valve	Entlüftungsventil	Soupape de purge d'air	
2	Възвратен клапан	Non-return valve	Rückflussschutz	Clapet anti-retour	
3	Спирателен кран	Stopcock	Absperrhahn	Robinet	
	ЗАДЪЛЖИТЕЛНО!	MANDATORY!	VERPFLICHTEND!	OBLIGATOIRE!	
4	Предпазителен вентил	Safety valve	Sicherheitsventil	Soupape de sécurité	
		NL	RO	RU	PL
	Voorbeeld: Warmtewisselaars aansluiten tegen verhoogde druk van het koelmiddel daarin.	Exemplu: Conectarea schimbătoarelor de căldură împotriva presiunii crescute a lichidului de răcire din ele.	Пример: Подключение теплообменников против повышенного давления теплоносителя в них.	Przykład: Podłączenie wymienników ciepła przed zwiększonym ciśnieniem chłodziwa w nich.	
1	Ontluchtungsventiel	Supapa de aerisire	Клапан выпуска воздуха	Zawór odpowietrzający	
2	Terugslagklep	Supapă antiretur	Обратный клапан	Zawór zwrotny	
3	kraan	Robinet	Запорный кран	Kurek zamykający	
	VERPLICHT!	OBLIGATORIU!	ОБЯЗАТЕЛЬНЫЙ!	OBOWIĄZKOWY!	
4	Veiligheidsklep	Valva de siguranța	Предохранительный клапан	Zawór bezpieczeństwa	
		HR	RS	MK	AL
	Пример spajanja izmjenjivača topline protiv povećanja tlaka nosača topline u njima.	Primer priključenja izmjenjivača toplote protiv povećanja pritiska nosača toplote u njima.	Пример за поврзување на разменувачи на топлина против зголемување на притисокот на течност за ладене во нив.	Shembull: Lidhja e shkëmbyesve të nxehtësisë kundër presionit të shtuar të ftohësit në to.	
1	Ventil za odzračivanje	Ventil za obezvuđivanje	Вентил за квраење	Valvula e gjakderdhjes	
2	Nepovratni ventil	Nepovratni ventil	Спречување на повратен проток	Parandalimi i kthimit	
3	Slavina za zatvaranje	Slavina	Штипник	Stipnik	
	OBAVEZNO!	OBAVEZNO!	ЗАДОЛЖИТЕЛНО!	DETYRUAR!	
4	Sigurnosni ventil	Sigurnosni ventil	Безбедносен вентил	Valvul sigurie	
		HU	EE		
	Példa a hőcserélők csatlakoztatására a bennük lévő hőhordozó nyomásának növelése ellen.	Náide soojusvahetite ühendamisest, et vältida jahutusvedeliku rõhu suurenemist neis.			
1	Légtelenítő szelep	Váljalaskeventil			
2	Visszafolyásgátó szelep	Kontrollige ventiili			
3	Zárócsap	Sulgemiskraan			
	KÖTELEZŐ!	KOHUSTUSLIKI!			
4	Biztonsági szelep	Kaitseklapid			

ПРЕДУПРЕЖДЕНИЕ! Преди монтиране и ползване на водонагревателя, прочетете внимателно тази инструкция!

БЕЗОПАСНОСТ, ОСНОВНИ ИЗИСКВАНИЯ

Преди да пристъпите към монтиране и пускане в действие на водонагревателя е задължително да се запознаете с пълния текст на тази книжка. Тя е предназначена да Ви запознае с водонагревателя, с правилата за правилното и безопасното му ползване, с минималните необходими дейности по поддържането и обслужването му. Освен това, ще трябва да предоставите тази книжка за ползване от правоспособните

лица, които ще монтират и евентуално ремонтират уреда в случай на повреда. Монтирането на водонагревателя и проверката на функционалността му не са гаранционно задължение на продавача и/или производителя.

Запазете тази книжка на подходящо място за бъдещото ѝ ползване. Спазването на правилата, описани в нея е част от мерките за безопасно ползване на уреда и е едно от гаранционните условия.

ВНИМАНИЕ! Монтирането на водонагревателя и свързването му към водопроводната инсталация се извършва само от правоспособни лица в съответствие с изискванията на инструкциите от тази книжка и актуалните местни норми. **ЗАДЪЛЖИТЕЛНО** е монтирането на предпазните и другите комплектовки, предоставени от производителя или препоръчани от него!

ВНИМАНИЕ! Свързването на водонагревателя към електрическата инсталация се извършва само от правоспособни лица в съответствие с изискванията на инструкциите в тази книжка и нормативните документи. Уредът трябва да бъде правилно свързан както към тоководещите жила, така и към защитния контур! Не свързвайте уреда към електрическата инсталация преди да напълните водосъдържателя му с вода! Неизпълнение на тези изисквания ще направи уреда опасен, при което е забранено ползването му!

ВНИМАНИЕ! Свързването на водонагревателя с вградени топлообменници към топлоснабдителната инсталация (слънчева и/или друга водогрейна системи, ползващи вода или воден разтвор като топлоносител) се извършва от правоспособни и компетентни лица в съответствие с изработения от тях проект. Начинът за ползване на такъв водонагревател, при затоплянето на водата във водосъдържателя му от алтернативния на електричеството топлоносител, както и спазването на мерките за безопасност се извършват в изпълнение на описаните в допълнителната инструкция за ползване, обслужване и поддържане правила и изисквания. Тази допълнителна инструкция се предоставя от фирмата, извършила проектните и монтажни дейности по свързването на водонагревателя с алтернативните топлоизточници.

ПРЕДУПРЕЖДЕНИЕ! При ползването на уреда има опасност от изгаряне с гореща вода!

ПРЕДУПРЕЖДЕНИЕ! Не докосвайте уреда и неговото управление с мокри ръце или ако сте боси, или стъпили на мокро място!

ПРЕДУПРЕЖДЕНИЕ! Този уред може да се ползва от деца на възраст над 8 години и лица с ограничени физически, сетивни или умствени способности, или с недостатъчен опит и познания, ако те са наблюдавани или инструктирани относно безопасното ползване на уреда и разбират опасностите. Децата не трябва да си играят с уреда. Забранено е деца да извършват почистване или обслужване на уреда от ползвателя.

ОПАЗВАНЕ НА ОКОЛНАТА СРЕДА

Този уред е маркиран в съответствие с Директивата за отпадъците от електрическо и електронно оборудване (WEEE). Когато се пожрижете, след изчерпване на работния му ресурс, този уред да бъде изхвърлен по правилния начин. Вие ще помогнете за предотвратяване на възможни негативни последици за околната среда и здравето на хората.

Символът  върху уреда или върху документите, приложени към уреда показва, че този уред не трябва да се третира като битов отпадък. Вместо това той трябва да се предаде в специализиран пункт за рециклиране на електрическо и електронно оборудване. При изхвърлянето му спазвайте местните норми за изхвърляне на отпадъци. За по-подробна информация за третирането, възстановяването и рециклирането на този уред се обърнете към Вашата местна градска управа, към Вашата служба за изхвърляне на битови отпадъци или към магазина, от който сте закупили уреда.

ТЕХНИЧЕСКО ОПИСАНИЕ

Водонагревателите са предназначени за монтиране на пода на помещението и могат да осигурят битова гореща вода за големи фамилии жилища.

Ползването за затопляне вода трябва да отговаря на нормативните документи за битова вода и в частност: съдържанието ѝ на хлориди да бъде под 250 mg/l; електропроводимостта ѝ да бъде над 100 µS/cm, а pH в границите на 6,5-9,5 за водонагревателите с емайлиран водосъдържател; електропроводимостта ѝ да бъде под 200 µS/cm за водонагревателите с водосъдържател от хром-никелова стомана. Налягането на водата във водопроводната инсталация трябва да бъде по-високо от 0,1 MPa и по-ниско от 0,5 MPa. В случай, че водопроводното налягане е по-високо от 0,5 MPa – виж препоръките, описани в раздела за свързване към водопроводната мрежа. Произведват се модификации на водонагревателите (за региони, където местните норми го изискват), които са предназначени да работят при водопроводно налягане до 1 MPa.

Водосъдържателите на уредите са защитени от корозия с помощта на висококачествено емайлово покритие или са изработени от високолегирана хром-никелова (корозионно устойчива) стомана. В емайлираните водосъдържатели са вградени аноди от специална сплав, които допълнително ги защитават.

Топлинната изолация на уредите е от лят пенополиуретан или полиестер, с външна обвивка.

Основните модели и модификации са изобразени схематично на Фиг. 1 и 2, а техническите им данни са дадени в Табл. 1. Всички фигури и таблици се намират в началото на тази книжка.

Моделите водонагреватели и техните модификации се означават с букви и цифри:

Първите две букви и следващите четири цифри показват базовия модел на уреда.

- „F“ – уредия е предназначен за монтиране на пода на помещението.
- „V“ – монтажно положение на уреда - вертикално.
- xxx – първи три цифри след буква „V“, код на вместимостта на водонагревателя.
- yy – следващи две цифри, код на диаметъра на уреда.
- Символите след базовия модел на уреда са:
- „I“ – водосъдържателят на уреда е от хром-никелова легирана стомана.
- „F“ – Топлинната изолация на уреда е от полиестер.
- „S“, „S2“, „S21“, „SM“, „D1“, „D2“ – във водосъдържателя са вградени един или два топлообменника за затопляне на водата от алтернативен топлоизточник (локално водно отопление, слънчев колектор или подобни). Фиг. 1 за „S“ и „S2“, Фиг. 2 за „S21“, Фиг. 1а за „SM“, Фиг. 1b за „D1“, Фиг. 2а за „D2“.
- „E“ – водонагревателят е с електронен блок за управление на нагревателя, а при уред с топлообменници – на нагревателя и на устройствата за контролиране на потока на топлоносителя. Тези уреди са придружени от допълнителна инструкция, описваща ползването на електронния блок.

Електрическата мощност на водонагревателите от групи до 200 е до 3 kW, тези от 300-500 – до 9 kW и до 12 kW за останалите. Произведват

се и водонагреватели с топлообменници, които нямат електрически нагреватели.

Точният и пълен номер на модела, обявените работни параметри и серийният номер на закупения водонагревател са отбелязани на залепената на корпуса му табелка.

За улеснение на транспортирането им, водонагревателите са закрепени към индивидуални транспортни палети.

МОНТИРАНЕ НА ВОДОНАГРЕВАТЕЛЯ НА ПОДА НА ПОМЕЩЕНИЕТО

Водонагревателят може да бъде монтиран само в помещение с нормална пожарна безопасност и температурата, в което няма възможност да спадне под 0 °C. Необходимо е в пода на помещението да има сифон на инсталацията за отпадни води, защото по време на нормалното ползване на водонагревателя е възможно от отвора на предпазния вентил да прокапе вода. Сифонът ще улесни операциите по поддържането, профилактиката и евентуалното сервизно обслужване на водонагревателя, когато е необходимо водата от водосъдържателю му да се изочи.

Мястото на разполагане на водонагревателя трябва да се съобрази с габаритните му размери, с разположението на тръбите му, със степента му на защитеност срещу проникване на вода. Последната е отразена на табелката с фабричния му номер. Необходимо е уредът да се предпази от пръскане или обливане с вода. Мястото, на което ще се постави уредът, трябва да бъде нивелирано. Задължително трябва да се оставят разстояния между уреда и околните стени и тавана на помещението, достатъчни за изпълнение на необходимите електрически и водни съединения, но не по-малки от 100 mm.

Преди монтирането на уреда, ако той е с транспортен палет, е необходимо последният да се отстрани. Водонагревателите от групи до 500 са комплектовани с по 3 бр. опори. Ако при производство на уреда опорите не са поставени на местата им, трябва да се завият в отворите, в които уредът е бил закрепен към транспортния палет. Големината на завитата част позволява допълнително нивелиране на уреда. По-големите водонагреватели се закрепват към пода на помещението през същите отвори, през които са били закрепени към транспортния палет.

ПРЕДУПРЕЖДЕНИЕ! Неспазването на изискванията за монтиране може да предизвика повреда на уреда, други уреди и помещението, в което е уред, до корозия на външните му метални части или по-тежки щети и вреди. В тези случаи евентуалните вреди и щети не са предмет на гаранционните задължения на производителя и продавача, и са за сметка на неспазилата изискванията на тази инструкция.

Отстраняването на транспортния палет и монтирането на водонагревателя на пода на помещението се извършва само от правоспособни лица, които са длъжни да вземат всички необходими предпазни мерки, за предотвратяване на злополука.

СВЪРЗВАНЕ НА ВОДОНАГРЕВАТЕЛЯ КЪМ ВОДОПРОВОДНАТА ИНСТАЛАЦИЯ

Свързването на водонагревателя към водопроводната инсталация се извършва само от специализирана фирма.

Водопроводната инсталация, към която ще бъде свързан водонагревателят, както и останалите включени в нея елементи, трябва да издържат продължително на температури на водата над 80 °C и за кратко време над 100 °C, както и на налягане – най-малко два пъти по-високо от работното на уреда.

В случай, че тръбите на водопроводната инсталация са медни или от друг метал, различен от този на водосъдържателя, както и при ползването на месингови свързващи елементи е задължително на входа и изхода на водонагревателя да бъдат монтирани нематални муфи (диелектрични фитинги).

Водонагревателите от групи до 500 са комплектовани с комбиниран вентил – предпазителен клапан и ограничител на обратния поток (възвратен клапан), намиращи се в общо тяло. Комбинираният вентил задължително се монтира към входящата тръба на водонагревателя, като се спази стрелката на тялото му, показваща посоката на преминаващата през него вода.

Водонагревателите от групи 750 и повече са комплектовани с отделни предпазителни и възвратен вентили.

Принципна схема на свързването на уреда към водопроводната инсталация е показана на Фиг. 3. При нея водонагревателят работи при налягането на водопровода и това, на предпазния клапан. В случай, че налягането във водопровода е по-голямо от 0,5 MPa е задължително монтирането на понижаващ вентил (редуцир вентил). Тръбните изводи на водонагревателя са означени с етикети.

Когато водонагревателят е част от система за осигуряване на топла вода, той обикновено работи при по-ниско от водопроводното налягане и при свързването му се монтира допълнителни комплектовки. Препоръчва се свързването да бъде направено съгласно Фиг. 4. Специализираната монтажна фирма ще определи и осигури необходимите допълнителни комплектовки. Това не е задължение на производителя и/или търговеца и не е предмет на гаранционното обслужване.

ПРЕДУПРЕЖДЕНИЕ! ЗАБРАНЕНО Е монтирането на спирателни или възвратни водопроводни елементи между предпазния вентил и водонагревателя! Категорично е забранено запущването на страничния отвор на предпазния вентил и/или блокирането на устройството му за ръчно задействане!

Препоръчва се да бъде изградена система за отвеждане на евентуално прокапалата вода от отвора на предпазния клапан на комбинирания/предпазния вентил. Отвеждащата водата тръба трябва да има постоянен наклон надолу, да е разположена в среда, осигурена против замръзване и краищата ѝ да бъдат постоянно отворени към атмосферата.

ВНИМАНИЕ! За уреди с топлообменници. Всички допълнителни тръбни изходи (без тези на серпентините), които няма да се свързват с водопроводната инсталация, както и отворите за допълнителни термостати и/или термоманометъра задължително трябва да се затворят с поставените в опаковката комплектовки или с други, подходящи за тази цел. Съединенията трябва да са уплътнени за водно налягане най-малко 1,6 MPa и температура над 100 °C.

Препоръчваме, с цел запазване на ефективността на уреда, всичките му тръбни изводи и свързаните към тях елементи да бъдат допълнително обвити/покрити с подходящ за целта и отговарящ на приложимите изисквания топлоизолационен материал.

Напълването на водосъдържателя с вода се извършва в следната последователност:

- Отваря се спирателният кран за топла вода на най-отдалечената от водонагревателя смесителна батерия
- Отваря се спирателният кран за студена вода преди водонагревателя
- Изчаква се въздухът от системата да излезе и в продължение на половин-една минута от изхода на смесителната батерия да тече плътна и силна струя вода
- Затваря се кранът на смесителната батерия
- Завърта се лостчето на комбинирания вентил или капачката на предпазния вентил и се изчаква в продължение на 30-60 с от отвора му да тече плътна и силна струя вода.

ПРЕДУПРЕЖДЕНИЕ! Ако от отвора на вентила не изтича вода или струята е слаба (при нормално водопроводно налягане), това е неизправност и показва, че примеси дошли по водопровода или причинени от водопроводните връзки са запушили предпазния клапан. ЗАБРАНЕНО Е преминаването към последващо свързване на уреда преди отстраняване причината за неизправността!

ПРЕДУПРЕЖДЕНИЕ! Неспазването на изискванията за свързване към водопроводната инсталация може да доведе до ненапълване на водосъдържателя с вода и дефектиране на нагревателя, а когато комбинираният/предпазният вентил не е монтиран или грешно монтиран, може да се стигне до разрушаване на водосъдържателя, помещението и/или до други материални и нематериални щети. Последствията не са в обхвата на гаранционните задължения на производителя и продавача и са за сметка на неспазилите изискванията на тази инструкция.

ПРЕДУПРЕЖДЕНИЕ! Комбинираният/предпазният вентил е една от предпазните комплектовки, осигуряващи безопасността на водонагревателя. Категорично е ЗАБРАНЕНО ползването на водонагревателя с неизправен или отстранен/немонтиран комбиниран/предпазителен вентил!

Изпразването, при необходимост, на водосъдържателя на уреда от съдържателя се в него вода се извършва като:

- Изключва се водонагревателят от електрическата мрежа с помощта на допълнителното устройство и за по-голяма сигурност се изключват електрическите предпазители във фазовите вериги към водонагревателя.
- Прекъсва се достъпът на студена вода към уреда – затваря се спирателния кран.
- Отваря се кран за топла вода на смесителна батерия или се разединява връзката на тръбата за топла вода (изходната тръба) на водонагревателя.
- Отваря се кранът за източване или се завърта лостчето на комбинирания вентил, и се изчаква докато от отвора му спре да изтича вода.

Тези действия не осигуряват пълното изпразване на водосъдържателя от водата. То се извършва само от специалист, защото е свързано с разединяване на електрическата схема на уреда и отстраняване на плънцата на водосъдържателя.

ПРЕДУПРЕЖДЕНИЕ! При източване на водата от водосъдържателя е необходимо да се вземат всички необходими мерки за предотвратяване на щети от изтеклата вода.

ПРЕДУПРЕЖДЕНИЕ! СТРОГО Е ЗАБРАНЕНО включването на електрическото захранване на водонагревателя, докато водосъдържателят му отчасти или изцяло е изпразнен от вода! Преди пускане на уреда отново в работен режим, не забравяйте първо да напълните водосъдържателя с вода.

ПРЕДУПРЕЖДЕНИЕ! ЗАБРАНЕНА Е циркулацията на топлоносителя през топлообменника на водонагревател с такъв, при частично или изцяло изпразнен от вода водосъдържател.

СВЪРЗВАНЕ НА ВОДОНАГРЕВАТЕЛ С ТОПЛООБМЕННИК КЪМ ИНСТАЛАЦИЯТА НА ДОПЪЛНИТЕЛНИЯ ТОПЛОИЗТОЧНИК

Изводите на топлообменниците са означени със съответния етикет. Те се свързват към инсталацията на алтернативния топлоизточник само от лицата изготвили и осъществили съответния проект за затоплянето на водата във водонагревателя от алтернативния топлоизточник. Теплоносителят трябва да бъде задвижван от циркулационна помпа. За топлоносител може да се ползва вода със състав и стойности на показателите си в допустимите норми, определени в наредбите, свързани със законодателството за водите или специално предназначен за целта воден разтвор, който не е агресивен към материала на топлообменника. Необходимо е топлоносителят да бъде с температура, не по-висока от 85 °C и в кръга му да бъде монтирано управляващо устройство с такава температурна настройка, което да не допуска по време на нормалната експлоатация на уреда задействането на термоизключвателя на електрическите нагреватели. Налягането на топлоносителя в топлообменниците на трябва да надвишава обявеното работно налягане на водонагревателя.

ПРЕДУПРЕЖДЕНИЕ! Забранено е монтирането на спирателни кранове едновременно на двата крана (входа и изхода) на топлообменника, ако между тях не е осигурена подходяща защита срещу повишаване налягането на топлоносителя в топлообменника. Фиг. 7

В случай, че топлообменникът на водонагревателя няма да се ползва и не е свързан към инсталацията на топлоизточника, трябва да бъде напълнен с разтвор на пропилен-гликол, подходящ за отоплителни системи. ЗАБРАНЕНА е циркулацията на топлоносителя през топлообменниците при изпразнен от вода водосъдържател.

Свързването на водонагревателя с топлообменник към допълнителния топлоизточник се извършва само от квалифицирани и правоспособни лица от специализирана в тази област фирма в съответствие и спазвайки изискванията на изготвяния от нея проект.

СВЪРЗВАНЕ КЪМ ЕЛЕКТРИЧЕСКАТА ИНСТАЛАЦИЯ

ПРЕДУПРЕЖДЕНИЕ! Не пристъпвайте към свързване на водонагревателя към електрическата инсталация преди да сте се уверили, че водосъдържателят му е пълен с вода! Проверете!

Водонагревателят е изпълнен със степен на защита от поражение от електрически ток - клас I.

Монофазните водонагреватели се свързват към еднофазна 230 V-трипроводна електрическа инсталация съгласно електрическата схема от Фиг. 5.

Трифазните водонагреватели се свързват към трифазна 400V 3N-петпроводна електрическа инсталация съгласно електрическата схема от Фиг. 6 (схема „звезда“, „Y“)

Всички краища на проводниците от токовия кръг за уреда трябва да бъдат правилно свързани в главното захранващо ел. табло и в точката на присъединяване на водонагревателя към електрическата инсталация. Защитният проводник на инсталацията не трябва никъде да бъде прекъсван по пътя си от уреда до главното захранващо ел. табло. Сечението на всеки един от проводниците на захранващия кабел (фазовите, неутрален и защитен) трябва да бъде не по-малко от 2.5 mm² при ел. мощност до 9 kW и от 4 до 6 mm² при ел. мощност 12 kW. Защитният проводник ЗАДЪЛЖИТЕЛНО се свързва към клемата или шпилката маркирана със знака за защитно заземяване. Във всеки токов кръг, на всяка фаза, трябва да има монтиран предпазител 16A при ел. мощност 9 kW и 25A при ел. мощност 12 kW. Електрическата инсталация, към която ще бъде свързан водонагревателят, трябва да е изградена в съответствие с изискванията на действащите наредби.

Задължително е защитното заземяване на водонагревателите без електрическа част, защото към тях се монтират електрически устройства, управляващи потока на топлоносителя през серпентините им.

За да се монтира захранващия кабел към външните електрически клемите на водонагревателя е необходимо пластмасовият капак да се свали. След свързването той трябва да се монтира на мястото си. Особено внимание проводниците от вътрешните електрически и защитни връзки на водонагревателя да бъдат запазени от разединяване, а капиллярните тръби на термостатите и термоизключвателите – от прегъване и пречупване.

ПРЕДУПРЕЖДЕНИЕ! ЗАДЪЛЖИТЕЛНО е в електрическия контур, предназначен за водонагревателя, да се монтира такова устройство, което в условията на свързване принадлежи към категория III осигурява пълно разединяване на всички полюси. Проводниците от токовия кръг между устройството и водонагревателя не трябва да се прекъсват от друг прекъсвач или предпазител.

ПРЕДУПРЕЖДЕНИЕ! Неспазването на изискванията за свързване към електрическата инсталация може да доведе до намаляване безопасността на уреда, при което е забранено той да се ползва. Последствията не са в обхвата на гаранционните задължения на производителя и продавача и са за сметка на неспазилия изискванията на тази инструкция.

Свързването на водонагревателя към електрическата инсталация и проверката на функционалността му се извършват само от правоспособни лица.

ПОЛЗВАНЕ НА ВОДОНАГРЕВАТЕЛЯ

Монтираният и правилно свързан с водната и електрическата инсталация водонагревател трябва да се пусне в експлоатация като се изпита за функционалност. Свързването на водонагревателя и проверката на функционалността не са задължения на производителя или търговеца и не са предмет на гаранционното обслужване.

Преди пускане на водонагревателя в експлоатация трябва да сте убедени, че водосъдържателят му е пълен с вода. **ПРОВЕРЕТЕ!**

ПРЕДУПРЕЖДЕНИЕ! Не включвайте уреда, ако има вероятност водата във водосъдържателя да е замръзнала! Това ще доведе до повреда на уреда.

Монофазните водонагреватели се включват в работен режим като се превключи клавишът на светещия ключ, натискайки края му с маркировка „I“. С помощта на врътката се настройва желаната температура на водата. Светенето на клавиша на ключа, когато той е във включено положение, показва, че нагревателят работи и водата се затопля, а изгасването – водата е достигнала зададената температура и нагревателят е изключил. Изключването на уреда се извършва с

натискане на края на клавиша на светещия ключ с маркировка „0“.

В графиката около врътката на термостата е обособен сектор с маркировка ECO. Когато маркерът на врътката е в областта на сектора, водата се затопля до оптимална температура, при която топлинните загуби на уреда са редуцирани и се намалява ползваната електрическа енергия. В същото време затоплената вода е достатъчна за нормално битово потребление. При потребност от по-голямо количество смесена вода е необходимо врътката на термостата да се завърти по посока на движението на часовниковата стрелка, към максималното си положение, за достигане на по-висока температура на водата във водонагревателя. Препоръчваме врътката да бъде в сектора ECO, когато водонагревателят се оставя включен за продължително време, без да се ползва топла вода, а само за съхранение на затоплената вода.

Вградените в уреда термостати има функция „Антизамръзване“. Когато врътката на термостата е в крайно ляво положение, в началото на скалата, нагревателят на уреда ще се включи при околна температура около 8-10 °C и изключи при около 12-15 °C. По този начин водата във водосъдържателя ще бъде предпазена от замръзване при спадане на температурата на въздуха в помещението.

ВНИМАНИЕ! Тази функция няма да предпази от замръзване водата във водопроводната инсталация в помещението!

Трифазните водонагреватели се включват в работен режим като се превключи ключът на външното устройство в положение „Включено“, при което светва контролната лампа, намираща се на пластмасовия капак на уреда, нагревателите се включват и започва затоплянето на водата. След достигане на температурата на водата до зададената от термостата стойност, контролната лампа угасва и светва отново след охлаждането на водата под определена стойност. Изключването на водонагревателя от работен режим се извършва с външното устройство. Вградените в тези уреди термостати нямат функция „Антизамръзване“.

Монтираният на външната обвивка на уреда температурен индикатор илюстрира процеса на затопляне на водата. Той не е средство за измерване и ориентировъчно показва наличието и относителното количество на топла вода във водосъдържателя.

Ползването на вградените във водонагревателя топлообменници (при уредите с таква) за затопляне на водата във водосъдържателя, се извършва по реда на предоставената инструкция за ползване от лицата, извършващи проектирането и монтирането на системата за затопляне на водата от алтернативни на електрическия ток източници. Задължително е спазването на описаните в нея правила.

Включването, изключването, настройването и ползването на водонагревателите с електронен блок за управление се извършва по предписанията и изискванията, записани в предоставената заедно с уреда допълнителна книжка – инструкция за свързване и ползване на уред с електронен блок. При тези уреди допълнителната инструкция е неделима част от настоящата инструкция за монтиране и ползване.

АНТИКОРОЗИОННА ЗАЩИТА

Водонагревател с емалиран водосъдържател

Във всеки водонагревател с емалиран водосъдържател е вградена допълнителна антикорозионна защита. Тя се състои от анодни протектори (аноди), изработени от специална сплав и работещи само, когато водосъдържателят е пълен с вода. Анодите са консуматив (нормално износващ се елемент при работата на уреда) и имат среден експлоатационен срок 3 години. След изтичането на посочения срок е необходимо специалист от оторизираните от производителя или продавача сервизни фирми да извърши проверка на състоянието на анода. При констатирана необходимост, анодът трябва да се подмени с нов. Спазването на срока и съвременната подмяна на анода е важно условие за продължаване на ефективната защита на водосъдържателя от корозия. Оценка и подмяната на анода не е предмет на гаранционните задължения на продавача и производителя.

Водонагревател с водосъдържател от високолегирана хром-никелова стомана

Защитата от корозия и гарантирания дълъг експлоатационен период са осигурени от правилно избраната стомана, подходящата конструкция и технология на изработването на водосъдържателя.

ОБСЛУЖВАНЕ, ПРОФИЛАКТИКА, ПОДДЪРЖАНЕ

За надеждната работа на водонагревателя в районите с варовита вода се препоръчва водосъдържателят му да се почиства от натрупания варовик. Това трябва да се прави най-рядко през 2 години, а в районите със силно варовита вода и по-често. *Отлаганата върху емайловото покритие не трябва да се свалята*, а само да се забърсват със суха памучна тъкан, без да се ползват твърди приспособления. Редовното отстраняване и почистване от варовика е особено важно за надеждността на уреда. Желателно е по време на тази дейност да се извърши и преглед на анода на емайлирания водосъдържател. Тези услуги не са предмет на гаранционното обслужване и трябва да се извършват само от специалисти.

ПРЕДУПРЕЖДЕНИЕ! За осигуряване безопасна и безаварийна работа на водонагревателя, предпазителният вентил трябва периодично да се проверява, дали не е намалена неговата пропускливост. Това се извършва, като се завърти капачката му (повдигне лостчето му) и се изчака в продължение на 30-60 секунди от страничния отвор на вентила да тече плътна и силна струя вода. Това се извършва задължително след свързването на водонагревателя към водопроводната инсталация и напълването на водосъдържателя му с вода, в процеса на ползване на водонагревателя не по-рядко от един път на всеки 2 седмици, както и след евентуално спирание и пускане на водоснабдяването. Ако при пълен водосъдържател от отвор на вентила не протече вода или потокът е слаб, това е неизправност и вероятно клапанът е запушен от замърсявания във водопровода. Ползването на водонагревател с неизправен предпазителен вентил е строго забранено. Веднага изключете уреда от електрическото захранване и се обърнете към най-близката оторизирана от производителя сервисна фирма. В противен случай ще предизвикате повреда на водосъдържателя, а е възможно да бъдат нанесени щети на други предмети и на помещението, в което е водонагревателя.

При съмнение, че температурата в помещението, където е монтиран водонагревателя, може да се понижи под 0 °C, водата от водосъдържателя **ЗАДЪЛЖИТЕЛНО** трябва да се източи – вижте раздела "Свързване на водонагревателя към водопроводната инсталация".

Външната обвивка и пластмасовите части на водонагревателя могат да се почистват само при използването на леко навлажнена мека памучна тъкан, без използването на агресивни и/или абразивни вещества и препарати. Преди почистването **Е ЗАДЪЛЖИТЕЛНО** водонагревателят да бъде изключен от електрозахранването с помощта на допълнителното устройство за разединяване. **ЗАБРАНЕНО** Е почистването на уреда да се извършва с помощта на генератор на пара. Водонагревателят може да бъде включен отново в работен режим само след пълното отстраняване на евентуалната влага.

Правилата за проверка на анодната защита и подмяната на анода (виж предходния раздел), и отстраняването на натрупания варовик е необходимо да се спазват както по време, така и след изтичане на гаранционния срок на уреда.

При ползването и поддържането на уреда пазете метализираната табелка с данните и фабричния (серийния) номер на уреда. В случай, че я разплетите, я съхранете заедно с гаранционната карта, защото само по тях водонагревателят може да бъде идентифициран.

НЕИЗПРАВНОСТИ

В случай, че водонагревателят не затопля водата, проверете дали външното устройство за разединяване не е изключено, а при монофазните уреди и дали клавишът на ключа не е в изключено положение, и/или врътката на термостата не е в положение на минимална настройка.

В случай, че електрическото захранване е в ред, прекъсвачите са включени и врътката на термостата е в максималното си положение, но водата в уреда не се затопля, с помощта на външното устройство изключете водонагревателя и се обадете в най-близката оторизирана сервисна фирма.

В случай, че от нито една смесителна батерия, при напълно отворени кранове за топла вода, няма изтичане или струята на водата е слаба, проверете дали частично или изцяло не е затворен спирателният кран преди водонагревателя, дали не е спряно централното водоподаване,

дали не са задържени филтрите на изхода на смесителите. Ако всички гореизброени са изправни, с помощта на външното устройство изключете водонагревателя от електрическото захранване и се обадете в най-близката оторизирана сервисна фирма.

Когато водонагревателят е с електронен блок за управление, в края на допълнителната специализирана инструкция са описани възможните, показвани на дисплея, съобщения за грешка и какво се прави при всяко от тях. В общия случай, трябва с помощта на външното устройство да изключите водонагревателя от електрическото захранване и да се обадите в най-близката оторизирана сервисна фирма.

ГАРАНЦИЯ, ГАРАНЦИОНЕН СРОК, ГАРАНЦИОННИ УСЛОВИЯ

Гарантията, гаранционните условия, гаранционният срок, валидността на гаранцията на закупения водонагревател и сервисните задължения на продавача и производителя в продължение на гаранционния срок на уреда са описани в гаранционната карта на уреда. При закупуването на уреда, за да е в сила, гаранционната карта трябва да бъде попълнена и подписана от продавача и купувача. Запазете гаранционната карта на сигурно място.

Във всички случаи са в сила и приложимите закони, наредби и другите нормативни документи, третиращи правата и задълженията на потребителя, продавача и производителя, и техните взаимоотношения, отнасящи се до закупуения водонагревател, неговото монтиране, ползване, обслужване и поддържане.

Специалисти и правоспособни лица по смисъла на тази книжка с инструкции, и на гаранционната карта на закупения продукт по отношение на монтирането на продукта и пускането му в действие, са лицата с подходящи образование, квалификация и правоспособност, които са представители на фирмата, имаща предмет на дейност и актуална практика в областта на монтирането, обслужването,

поддържането и ремонтирания на битови уреди.

За монтиране на уреда, свързването му с водопроводната и електрическата инсталации, и пускането му в действие, препоръчваме Ви да се обърнете към оторизираните сервисни фирми от приложения списък. За свързването на топлообменника с топлоснабдителната инсталация (на уредите с топлообменници), обърнете се към специализирана фирма - вижте съответния раздел от тази книжка.

При необходимост от обслужване и сервизиране на уреда се обръщайте към оторизираните от продавача и/или производителя сервисни фирми, описани в приложението към съпровождащите уреда документи списък.

СПАЗВАНЕТО НА ИЗИСКВАНИЯТА НА ТАЗИ ИНСТРУКЦИЯ Е ПРЕДПОСЪВКА ЗА БЕЗОПАСНАТА РАБОТА НА ЗАКУПЕНИЯ ОТ ВАС ПРОДУКТ И Е ЕДНО ОТ ГАРАНЦИОННИТЕ УСЛОВИЯ.

ЗАБРАВЯВАТ СЕ ВСЯКАВИ ПРОМЕНИ И ПРЕУСТРОЙСТВА ОТ СТРАНА НА ПОТРЕБИТЕЛЯ ИЛИ ОТ УПЪЛНОМОЩЕНИ ОТ НЕГО ЛИЦА В КОНСТРУКЦИЯТА НА ПРОДУКТА. ПРИ КОНСТАТИРАНЕ НА ПОДОБНИ ДЕЙСТВИЯ ИЛИ ОПИТ ЗА ТАКИВА, АВТОМАТИЧНО ОТПАДАТ ГАРАНЦИОННИТЕ ЗАДЪЛЖЕНИЯ НА ПРОДАВАЧА ИЛИ ПРОИЗВОДИТЕЛЯ.

В СЛУЧАЙ НА НЕОБХОДИМОСТ СЕ ОБРЪЩАЙТЕ КЪМ ОТОРИЗИРАНИТЕ ОТ ПРОДАВАЧА ИЛИ ПРОИЗВОДИТЕЛЯ СЕРВИСНИ ФИРМИ, ПОСОЧЕНИ В ПРИЛОЖЕНИЯ СПИСЪК.

ПРОИЗВОДИТЕЛЯТ СИ ЗАПАЗВА ПРАВОТО НА КОНСТРУКТИВНИ ПРОМЕНИ БЕЗ ПРЕДИЗВИСТЕ, КОИТО НЕ ВЛОШАВАТ БЕЗОПАСНОСТТА НА ПРОДУКТА.



<https://boileri.net/servizi-bazi>

WARNING! Before installation and operation with the appliance, read carefully the present manual!

KEY REQUIREMENTS FOR SAFETY

Before starting the installation of your appliance and its operation it is compulsory to read carefully the text of the instructions booklet. It is designed to familiarize you with the unit, with the rules for its proper and safe use and the minimum activities necessary to maintain and service it. Furthermore, you will need to provide this

guide for use by qualified persons who will install and repair the unit in case of failure. Installation and commissioning of the unit is not a warranty obligation of the seller and/or manufacturer. Keep this guide in a suitable place for future reference. Compliance with the rules helps for safety use of the appliance and is one of the warranty terms and conditions.

ATTENTION! Installation of the water heater and connection to the water main system should be performed only by qualified persons in accordance with the instructions in present manual and local regulations in force. Installation of safety and other components provided by the manufacturer is **COMPULSORY!**

ATTENTION! Connection of the water heater to the water main system should be performed only by qualified persons in accordance with the instructions in present manual and local regulations in force. The appliance should be properly connected to the current-carrying wires and the protection grid! Do not connect the appliance to the electrical installation before filling its water tank up with water! Failure to comply shall make the appliance dangerous and in such state its use is strictly forbidden!

ATTENTION! Connecting the tank with integrated heat exchangers to a local heating system (solar and/or other water heating systems using water or water solution as coolant) must be carried out by qualified and competent persons in accordance with their design. The way of use of such water heater when heating the water in its tank from an alternative electric coolant, as well as compliance with safety measures must be carried out as described in the supplementary instructions, regulations and requirements for use, servicing and maintenance. Such additional instruction booklet is provided by the company responsible for the design and installation works for connecting the tank to alternative heating sources.

WARNING! When using the appliance there is a risk of hot water scalding!

WARNING! Do not touch the appliance and its control panel with wet hands or if you are barefoot or standing on a wet spot!

WARNING! This appliance may be used by children of age over eight years old and persons with reduced physical, sensory or mental capabilities, or lack of experience and knowledge, where they are under supervision or instructed about the safe use of the appliance and understand the dangers. Children must not be allowed to play with the unit! It is absolutely forbidden that children undertake cleaning or servicing of this appliance!

ENVIRONMENTAL PROTECTION

This appliance is marked according the REGULATION concerning waste electric and electronic equipment (WEEE). By ensuring this product is disposed of correctly, you will help prevent potential negative consequences for the environment and human health, which could otherwise be caused by inappropriate waste handling of this product.

The symbol  on the product, or on the accompanying

documents indicates that this appliance may not be treated as household waste. Instead it should be handed over to the applicable collection point for the recycling of electrical and electronic equipment. Disposal must be carried out in accordance with local environmental regulations for waste disposal. For more detailed information about treatment, recovery and recycling of this product, please contact your local city office, your household waste disposal service or the shop where you purchased the product.

TECHNICAL DESCRIPTION

Water heaters are designed for room floor installation to provide hot water for large family homes.

The heated water should correspond to the normative documents for domestic water and, in particular its composition of chlorides should be less than 250 mg/l, and the electrical conductivity should be more than 100 $\mu\text{S}/\text{cm}$ with pH within limits of 6.5-9.5 for the water heaters with enameled water tanks (containers), and less than 200 $\mu\text{S}/\text{cm}$ for the water heaters with chrome-nickel steel water tanks. The water pressure in the water supply system should be higher than 0.1 MPa and lower than 0.5 MPa. If the water pressure is higher than 0.5 MPa – please refer to the instructions in the section for connection to the water supply network. Special water heater models are in production (for regions where local regulations require) with design to work in plumbing pressure up to 1 MPa.

The water containers of the appliances are properly protected against corrosion by using high quality enameled coating, or are made of high-range alloy chrome-nickel (corrosion resistant) steel. Water tanks with enameled coating are equipped with built-in anodes made of special alloy providing additional protection.

The heat isolation is hard (molded) polyurethane or polyester with an outer shell.

The basic models and modifications are shown on Fig. 1 and 2, while their specifications are listed in Table 1. Please refer to all figures and tables in this manual.

The water heater models and their modifications are marked with letters and numbers as follow:

The first two letters and following five digits indicate the device base model.

- „F“ – installation on the floor.
- „V“ – mounting position - vertical.
- xxx – the first three digits after the letter „V“, are code of the water heater tank's capacity range.
- yy – the next two digits are code of the device diameter.

Letters after the base model are:

- „I“ – the water container of the appliance is made of chrome-nickel steel alloy.
- „F“ – The thermal insulation of the appliance is made of polyester.
- „S“, „S2“, „S21“, „SM“, „D1“, „D2“ – the water container is equipped with built-in one or two heat exchangers for water heating from an alternative heat source (local water heating, solar collector and any other similar sources). Fig. 1 for „S“ and „S2“, Fig. 2 for „S21“, Fig. 1a for „SM“, Fig. 1b for „D1“, Fig. 2a for „D2“.
- „E“ – digital control unit for the heater or for both - the heater and the devices for heat transfer fluid flow control. These appliances are accompanied by additional instructions describing how to use the digital control unit.

The power for water heaters for ranges up to 200 is up to 3 kW, for ranges 300-500 - up to 9 kW and up to 12 kW for the rest. Produced as well are water heaters with heat exchangers which do not have electric heaters.

The exact and complete model number, nominal operating parameters and serial number of purchased water heater are marked on its plate affixed on its body.

In order to ease transportation the water heaters are attached to individual transport pallets.

WATER HEATER INSTALLATION ON THE FLOOR OF THE PREMISE

The water heater can be installed only in normal fire safeguarded premises and where temperature cannot fall under 0 °C. The availability of a siphon of the installation for waste waters is necessary on the floor of the premise because during normal usage of the water heater, water may leak from the combined valve. At the same time the siphon will facilitate the water tank maintenance, prevention and servicing operations when water needs to be drained out of the water tank.

The installation location of the water heater must comply with the outline dimensions, the location of its pipes, and the degree of protection against water penetration. The latter is marked on the appliance production plate with its serial number. The appliance must be protected from water dripping or spraying. The location of the water heater instalment must be levelled. A

distance between the unit and surrounding walls and ceiling must be allowed in order to complete the necessary electric and water connections, but not less than 100 mm.

Before the installation of the appliance if it has been supplied with transport pallet, start with removing the pallet. Water heaters by ranges up to 500 are equipped with 3 pcs. feets (supports). If the supports are not in place they have to be screwed in the apertures which the device was attached to the transport pallet. The screwed part allows additional appliance levelling. Larger water heaters must be attached to the room floor through the same openings that serve for its attachment to the transport pallet.

WARNING! Non observance of the requirements for fixing the water heater may cause damages to the appliance, to other appliances and the premises, where the device is located, as well as corrosion of the casing or even more serious failures and damages. In such cases eventual failures and damages are not a subject to manufacturer and seller warranty liabilities and will be at the expense of the party which has not observed the present instructions manual.

The removal from the transport pallet and the installation of the water heater on the room floor must be carried out by qualified persons who are due to take all necessary precautions to prevent accidents.

WATER HEATER CONNECTION TO THE WATER SUPPLY NETWORK

The water heater connection to the water supply network must be performed only by a qualified service company.

The plumbing (water supply network) to which the water heater will be connected, as well as any other of its elements shall have to withstand sustained water temperatures above 80 °C and for short periods – above 100 °C, as well as to pressure at least twice higher than the appliance work pressure.

The pipes for cold (inlet) and warm (outlet) water of the water heater are identified by labels with the appropriate inscriptions.

Where the plumbing pipes are copper or of another metal, other than that of the water tank, or where brass fasteners are used, it is obligatory to install on the water heater inlet and outlet non-metallic couplings (dielectric fittings).

Water heaters by ranges up to 500 are equipped with a combined valve – safety valve and non-return valve located in a common body. The combined valve must be fitted onto the inlet pipe of the tank, in keeping with the arrow on the body showing direction of the water passing through it.

The water heaters by ranges 750 and more are equipped with separate safety and non-return valves.

Water heater connection to the water supply network is shown on Fig 3. There water heater works at the water supply network pressure and that of the safety valve. If the water mains pressure is greater than 0,5 MPa a reduce valve (pressure-reducing valve) have to be installed.

When the water heater is part of a system providing hot water it usually works at a lower pressure that the pressure in the water supply network, and for its connection additional fittings are installed. We recommend these connections to be completed in accordance with Fig. 4. The competent installation company shall identify and provide the necessary additional fittings. This is not a manufacturer and/or seller liability, and is not subject to warranty service.

WARNING! It is FORBIDDEN to install any kind of shut-off fittings between the combined valve and the water heater! It is absolutely forbidden to obstruct the side opening of the combined valve and/or to block its lever!

It is recommended to set up a draining system for any dripping water from the combined valve side opening. The draining pipe must have a constant downward slope and located in frost secure environment and its ends to be constantly kept open to the atmosphere.

ATTENTION! For appliances with heat exchangers. It is compulsory that all additional tube outlets (except the outlets of the heat exchangers), which will not be connected to the plumbing, as well as the outlets for additional thermostats and/or thermomanometer must be closed with the equipment from the package, or other suitable equipment for this purpose. The compounds (closed outlets) should be sealed for water pressure at least 1,6 MPa and temperatures above 100 °C

In order to maintain the appliance efficiency, we recommend that to coat / cover additionally with suitable heat-insulating material that meets the applicable requirements all its pipe fittings and associated elements.

The water tank shall be filled with water as follows:

- Open completely the turn-cock for hot water of the most distant mixing tap;
- Open the cold water stop cock located before the water heater.
- Wait for the in air the system to come out and then for over a half to one minute from the mixing tap should run full and powerful water jet.
- Close the turn-cock of the mixing tap
- Turn (lift) the combined valve lever or the safety valve cap and wait for about 30 to 60 seconds to run a strong jet of water from the side opening.

WARNING! If no water is coming out of the opening of the combined valve or the flow is weak (during normal water pressure), this should be considered as a malfunction indicating that impurities from the plumbing or caused by sewage connections have blocked the safety valve of the combined valve. IT IS FORBIDDEN to proceed with appliance electric connection before eliminating the reason for malfunction.

WARNING! Failure to comply with the requirements for connection to the water supply system may cause partial filling up of the water tank and malfunction of the heating element, or when the combined/safety valve is not installed at all or has been improperly installed this may even cause destruction of the water tank, the room and/or other damages to tangible and intangible property. Such consequences are not within the scope of manufacturer or seller warranty liabilities and shall be at the expense of the party, which has not observed the present manual instructions.

WARNING! The combined/safety valve is one of the unit safety components ensuring security for water heater users. It is specifically FORBIDDEN to use the water heater with a defective or removed/unmounted combined safety valve!

When necessary to drain the water from the water tank proceed as follow:

- Disconnect the heater from the power supply network with the external disconnecting device and for greater security disconnect the fuse(s) in the heater phase circuit.
- Cut the cold water access to the appliance – close the stop cock
- Open the hot water cock on the tap or disconnect the tank hot water pipe (outlet pipe) connection.
- Open the drain cock or lift the combined valve lever and wait until water stops flowing out of it.

These steps do not still secure the complete draining of the water out of the tank. It is completed only by a qualified person because it requires complete disconnection of the appliance electric circuit and dismantling the water tank flange.

WARNING! When draining the water out of the water tank all necessary precautions must be taken to prevent damages from flowing out water.

WARNING! IT IS STRICTLY PROHIBITED to turn on the heater power while the water tank is partially or completely emptied of water! Do not forget to fill the tank with water before putting the appliance back into operation.

WARNING! Heat transfer fluid circulation through the heat exchanger(s) of a water heater equipped with such device(s) is PROHIBITED when the water tank is partially or completely emptied of water.

CONNECTING THE HEAT EXCHANGER OF WATER HEATER TO THE ALTERNATIVE HEAT SOURCE CIRCUIT

The heat exchanger terminals are identified by labels with the appropriate inscriptions. Only technicians who have designed and implemented the project for tank water warming from alternative heat source shall connect the appliance to the alternative heat source installation. The heat transfer fluid must be driven by circulating pump. As a heat transfer fluid can be used water with composition and index values within the levels laid down in the regulations related to water or a dedicated aqueous solution which is not aggressive to heat exchanger material. The heat transfer fluid must be with temperature not higher than 85 °C and in its circuit must be installed a control device set at a temperature not to allow switch on (activation) of the thermal cut-out of the electrical heating elements during normal operation. The heat transfer fluid pressure in the heat exchangers should not exceed the rated pressure of the water heater.

WARNING! It is PROHIBITED to install stop valves on heat exchanger

both ends (inlet and outlet) simultaneously, unless a safety valve is fitted - Fig. 7. In cases where the water heater heat exchanger shall not be used and is not connected to the heat source circuit, it must be filled with propylene glycol solution suitable for heating systems. IT IS FORBIDDEN to allow heat transfer fluid circulation through the heat exchanger when the appliance water tank is empty.

Connecting the heat exchanger of the water heater to an alternative heat source circuit must be completed only by qualified technicians, from a company specializing in such services and in accordance with the requirements in the design.

WATER HEATER CONNECTION TO THE POWER SUPPLY NETWORK

WARNING! Do not proceed to connect the water heater to the power supply network unless you have made sure that its water tank is full with water! Check!

The water heater is completed with degree of protection against electric shock – Class I.

The single-phase water heaters are connected to 230 V~, three-wires electric installation in according the electric schema on Fig. 5.

The three-phase water heaters are connected to 400V 3N~, five-wires electric installation in according the electric schema on Fig. 6.

All ends of wires for the appliance electrical circuit must be properly connected in the main power switchboard and in the water heater connection point to the power supply grid. The installation protective conductor must not be interrupted at no place on its route from the appliance to the main power switchboard. The cross section of each power cable conductor (3 phase, neutral and protected) must be not less than 2.5 mm² at electric power up to 3 kW/phase and from 4 to 6 mm² at power of 4 kW/phase. The protective conductor MUST be connected to the terminal or to the stud marked with the sign of protective grounding. In each circuit, each phase must be installed with 16 A fuse for power of 9 kW, and 25 A for power of 12 kW. The electric installation to which the heater will be connected must be built in accordance with the requirements of the applicable statutes and local regulations in force.

Protective grounding is mandatory for water heaters without electric parts because these are fitted with electric devices controlling the heat transfer fluid flow through the coils.

In order to install the power cord to the electric heater input terminals the plastic cover must be taken off. Once connection is completed it must be returned on place. During electric connection particular attention must be paid so that the internal electric wires connectors and the water heater secure connections be kept together, as well as thermostats and thermal cut-outs capillary tubes not to be bended or broken.

WARNING! IT IS COMPULSORY that in the electric circuit feeding the heater is installed such a device which in the conditions of over voltage category III provides full disconnection of all poles. The conductors between the circuit and the device incoming electrical terminals must not be interrupted by any circuit breaker or fuse.

WARNING! Failure to comply with the requirements concerning connection to the power supply network shall impede the appliance safety, in which it is prohibited to use. Such consequences are not within the scope of manufacturer or seller warranty liabilities and shall be at the expense of the party, which has not observed the present manual instructions.

Only qualified persons are entitled to connect the water heater to the power supply network and to check its functionality.

HOW TO USE THE APPLIANCE

Once the water heater is installed and connected properly with water and electric supply networks it should be put into operation and tested for functionality. The water heater connection and functionality check are not manufacturer or dealer warranty obligations and are not covered by warranty service.

Before switching the water heater into operation you must be sure that the water tank is filled with water. CHECK!

WARNING! Do never switch the appliance if there is a chance that the water in the water tank is frozen! This shall damage the appliance.

The single-phase water heaters are switched on by pressing the LED key

button end marked 'I'. With the knob you may adjust to desired water temperature. Lighting of the key when in switched on position indicates that the water heater is operating and water is heating, while when the light is off it indicates that the water has reached adjusted temperature and the heater is switched off. You may switch off the appliance by pressing the end of the button of the glowing key marked with "0". The appliance built-in thermostat unit has antifreeze function. When the thermostat knob is to the extreme left, at the scale beginning, the heater shall switch on at ambient temperature around 8-10°C and shall switch off at about 12-15°C. Thus in case of air temperature fall in the room, the water in the tank will be protected from freezing.

ATTENTION! This feature shall not prevent the water in the room plumbing from freezing!

There is a sector marked ECO on the graphics around thermostat knob. When the knob mark is in the ECO sector area the water is heated to optimal temperature with reduced thermal losses and with lower electrical energy consumption. At the same time the heated water is enough for domestic use. When greater volume of mixed water is needed the thermostat knob should be set to maximum setting for reaching higher temperature of the water in the water heater. We recommend the knob to be set to ECO when the water heater is being switched on for extended periods of time with no warm water consumption only for storing the heated water.

The three-phase water heater commissioning and switching in operation is carried out by switching the external device in position ON when the control light located on the plastic cover lights on, then the heater is switched on and starts warming water. When the water temperature reaches the values set on the thermostat, the control lamp switches off and lights on again after the water is cooled below a certain degree. The water heater is turned off with the external device button. The appliance built-in thermostat unit has Antifreeze function.

The temperature indicator installed on the appliance external coating indicates the process of water heating. It is not a measurement device and indicates only the approximate temperature and quantity of hot water within the water tank.

Using the built-in heater exchangers (for appliances equipped with) to heat the water in the tank must take place in accordance with the instruction provided for by the persons who carried out the design and installation of the system for heating water from alternative electric sources. The technicians who carried out the design and installation services shall be responsible for the water heater performance when powered with alternative sources of energy.

CORROSION PROTECTION

Enamelled water heater tanks

In each water heater with an enamelled tank is installed additional corrosion protection. It consists of an anode protector (anode) of special alloy operating only when the water tank is full. The anode is a consumable (i.e. a device with normal wear during the appliance operation) and its average operational life is up to 3 years. This period depends much of the type of operating the appliance and the characteristics of the heated water. After the period of operational life, a manufacturer authorized specialist or dealer service company must check the condition of the anode(s). Where necessary it should be replaced with new one. Compliance with the inspection deadline and timely replacement of the anode is important for the effective protection of the tank from corrosion. Both the assessment and replacement of the anode are not subject of manufacturer and seller warranty liabilities.

Water tanks of high quality chrome-nickel alloy steel

Corrosion protection and guaranteed long life are secured by correct choice of steel, adequate design and engineering construction during tank manufacture process.

SERVICE, PREVENTION, MAINTENANCE

In order to secure reliable operation of the water tank in areas with highly calcareous water it is recommended to clean the limestone accumulated within. This operation should take place at least once every two years, while in areas with higher limestone content even more frequently. The depositions on the enamel coating should not be removed otherwise than wiped with dry cotton cloth and without using hard tools. Regular limestone removal and cleaning is particularly important for appliance reliable operation. It is recommended that during this maintenance operation you

carry out a review of the enamelled tank anode condition. These services are not subject to warranty coverage and must be performed only by qualified person.

WARNING! In order to secure water heater safe and trouble-free operation, the combined valve should be checked regularly for reduced permeability. This is carried out by lifting the lever and waiting 30 to 60 seconds from the valve side edge to run thick and plenty water. This operation must be carried out after connecting the water heater to the water supply network and when filling of the tank with water, in the process of using the water heater not less than once every two weeks, as well as eventually after stop and start of water supply. If at full tank by opening the valve does not leak water or its flow is weak, there is a failure and probably the valve is clogged by impurities in the sewage. Using water heater combined with a defective valve is strictly prohibited. Switch off immediately the appliance from the power supply network and contact the nearest authorized by manufacturer or seller service company. Otherwise, it will cause damage to the water tank, and could cause tangible and intangible damages in the room where the water heater is located.

When you are not certain about the temperature in the room where the water heater is installed, i.e. that it may fall below 0 °C, the water from the water tank MUST be drained – please refer to section „WATER HEATER CONNECTION TO THE WATER SUPPLY NETWORK“

The water heater outer shell and plastic parts can be cleaned using only a slightly damp soft cotton cloth and never with invasive and/or abrasive substances and preparations. Before cleaning the appliance, it MUST be disconnected from the power supply network with the additional disconnection device. IT IS FORBIDDEN to clean the appliance with steam generator. The water heater may be switched on in operation only after complete removal of moisture.

The rules for checking the anode and its replacement (please refer to previous section), as well as removal of the accumulated limestone, must be strictly observed both during and after the appliance warranty period.

During the appliance usage and maintenance do not damage the metal plate with its technical data and serial number. Should you take it off, keep it with the warranty form because it is the document serving to identify the water heater.

FAILURES

If the water heater fails to heat water, check the external device for disconnection, and for single-phase devices if the switch key is off and / or the thermostat knob is in minimum position setting.

If the power supply is in order, the circuit breakers are on and the thermostat knob is in maximum position, but the water in the appliance is still not warming (it is possible that the lighting key or the signal lamp are lighted or not), using the external disconnecting device unplug the water heater and contact the nearest authorized service company.

In case where from the any mixing tap when the hot water cocks are fully open no water is flowing or the water flow is too weak, check whether the stopcock before the water heater is not partially or completely closed; if the mains water supply has not stopped, or if the output filters of the mixers are not clogged. If all listed above causes are not the cause of failure, using the external disconnecting device unplug the heater and contact the nearest authorized service company.

When the water heater is equipped with electronic control board, in the additional instruction manual there are listed error messages appearing on the display in case of failure and what measures to take for each case. In any other general case of failure, using the external disconnecting device unplug the heater and contact the nearest authorized service company.

WARRANTY, WARRANTY PERIOD AND WARRANTY CONDITIONS

The warranty, warranty conditions, warranty period, warranty validity for purchased appliance and service related manufacturer or vendor liabilities during the appliance warranty period are listed in the appliance warranty form. When buying the appliance the warranty form must be filled and signed both by seller and buyer. Keep the warranty form in a secure place.

In all instances shall be in force the applicable laws, regulations and other legislation dealing with the rights and obligations of consumer, seller and manufacturer, and their relationships related to purchased water heater, its

installation, use, servicing and maintenance.

Warranty term is determined by seller and is in force only for the geographical territory of the country.

Warranty is valid only if the appliance:

- Is installed according to the requirements for installation and operation.
- Is used only as per designed purpose and in accordance with the installation and operation manual.

Warranty consists of free of charge repair of all factory defects, which may arise during the warranty term. Repair is performed by service specialists, authorized by seller.

Warranty is not valid for damages, caused by:

- Improper transportation
- Improper storage
- Improper usage
- Parameters of water, different from the admissible norms for quality of drinking water, and particularly if: the composition of chlorides is more than 250 mg/l; the electrical conductivity is less than 100 $\mu\text{S}/\text{cm}$ and pH is outside of 6,5-9,5 for water heaters with enameled water tanks; the electrical conductivity is more than 200 $\mu\text{S}/\text{cm}$ for water heaters with water tanks made of chrome-nickel steel.
- Supply voltage, different than the unit's rated voltage.
- Damages due to freezing of water.
- Elemental perils, disasters and other force majeure circumstances.
- Non observance of the installation and operation manual.
- In cases, when a non authorized person has tried to repair any kind of a defect.

In the above cases the defect will be repaired against relative payment.

Warranty shall not apply to normal wear parts and components of the device, parts that are removed during normal use, lighting and signal lamps and the like, changing the color of external surfaces, change of shape, size and location of parts and components that are exposed to impact and conditions that are not considered normal use.

Lost profits, tangible and intangible damages caused by temporary inability to use the device during its prevention and repair shall not be covered by the warranty.

COMPLIANCE WITH THE REQUIREMENTS OF THIS INSTRUCTION MANUAL IS A PREREQUISITE FOR SAFE OPERATION OF YOUR PURCHASED PRODUCT AND IS ONE OF THE WARRANTY TERMS AND CONDITIONS.

IT IS ABSOLUTELY PROHIBITED TO THE USER OR ANY AUTHORIZED BY HIM PERSON TO UNDERTAKE ANY CHANGES IN THE PRODUCT DESIGN AND STRUCTURE. ANY FINDING OF SUCH ACTIONS OR ATTEMPTS SHALL AUTOMATICALLY RENDER VOID ALL WARRANTY LIABILITIES OF SELLER OR PRODUCER.

IN CASE OF NECESSITY FOR SERVICE SEEK ONLY AUTHORIZED SERVICE COMPANIES.

THE MANUFACTURER PRESERVED HIS RIGHT TO STRUCTURAL CHANGES WITHOUT NOTICE WHERE SUCH SHALL NOT AFFECT PRODUCT SAFETY.

WARNUNG! Bitte lesen Sie diese Bedienungsanleitung vor Montage und Inbetriebnahme des Warmwasserspeichers sorgfältig durch!

SICHERHEIT, ALLGEMEINE WARNHINWEISE

Lesen Sie unbedingt die Anweisungen und Warnungen in diesem Handbuch vor Montage und Inbetriebnahme des Warmwasserspeichers sorgfältig durch. Die hier angegebenen Informationen dienen dazu, Sie mit dem Warmwasserspeicher, mit den Regeln für seinen ordnungsgemäßen und sicheren Gebrauch, mit den Mindestanforderungen für seine Wartung und Instandhaltung vertraut zu machen. Überdies sind Sie verpflichtet, dieses Handbuch den fachkundigen Personen, die das Gerät

installieren und eventuell reparieren werden, zur Verfügung zu stellen. Die Installation des Warmwasserspeichers und die Prüfung seiner Funktionstüchtigkeit liegen nicht in der Gewährleistungspflicht des Händlers und/oder des Herstellers.

Diese Anleitung sollte grundsätzlich in der Nähe des Geräts für späteres Nachschlagen aufbewahrt werden. Die Beachtung der hier beschriebenen Regeln gehört zu den Maßnahmen für den sicheren Gebrauch des Produkts und gilt als Teil der Garantiebedingungen.

WICHTIG! Nur fachkundige Personen dürfen den Warmwasserspeicher entsprechend der Vorgaben in diesem Handbuch und der einschlägigen örtlichen Vorschriften installieren und an die Wasserleitung anschließen. Die vom Hersteller bereitgestellten oder empfohlenen Schutzeinrichtungen sowie alle anderen Baugruppen sind **UNBEDINGT** einzubauen!

WICHTIG! Nur fachkundige Personen dürfen den elektrischen Anschluss des Warmwasserspeichers entsprechend der Vorgaben in diesem Handbuch und der einschlägigen örtlichen Vorschriften ausführen. Der richtige Anschluss des Gerätes an die stromführenden Leitungen und an den Schutzkreis ist besonders wichtig! Vor Anschluss an das Stromversorgungsnetz ist der Warmwasserspeicher unbedingt mit Wasser zu befüllen! Die Nichteinhaltung der Anforderungen für den elektrischen Anschluss beeinträchtigt die Gerätesicherheit, sodass der Warmwasserspeicher nicht verwendet werden darf.

WICHTIG! Nur fachkundige Personen dürfen den Warmwasserspeicher an eingebaute Wärmetauscher der Wärmeversorgung (Solaranlage und/oder andere Warmwasserspeicher, die Wasser oder Wasserlösung als Wärmeträger verwenden) entsprechend dem von ihnen ausgearbeiteten Projekt anschließen. Die Art der Verwendung eines derartigen Warmwasserspeichers, bei dem die Warmwasserbereitung durch einen alternativen Wärmeträger gesichert ist, wie auch die Einhaltung der Sicherheitsvorschriften, erfolgen nach Maßgabe der in der zusätzlichen Bedienungs-, Gebrauchs- und Wartungsanleitung beschriebenen Regeln und Anforderungen. Das Unternehmen, das die Projekt- und Montageleistungen im Zusammenhang mit dem Anschluss des Warmwasserspeichers an alternative Wärmequellen ausgeführt hatte, stellt diese zusätzliche Anleitung zur Verfügung.

WARNUNG! Bei der Verwendung des Gerätes besteht Verbrennungs- oder Verbrühungsgefahr!

WARNUNG! Es ist streng verboten, das Gerät oder seine Steuerung barfuß oder mit nassen Händen zu berühren!

WARNUNG! Dieses Gerät darf von Personen (einschließlich Kindern ab 8 Jahre) mit eingeschränkten körperlichen oder geistigen Fähigkeiten nur dann verwendet werden, wenn diese Personen unter der Aufsicht einer verantwortlichen Person stehen oder von dieser Person in den Gebrauch des Geräts eingewiesen wurden. Kinder müssen beaufsichtigt werden, damit sie in keinem Fall mit dem Gerät spielen. Es ist verboten, dass Kinder das Gerät reinigen oder selbstständig bedienen.

UMWELTSCHUTZ

Dieses Gerät ist entsprechend der Richtlinie für die Elektro- und Elektronik-Altgeräte (WEEE) gekennzeichnet. Indem Sie dafür sorgen, das Gerät am Ende seiner Lebensdauer bei einem geeigneten Entsorgungszentrum abzugeben, tragen Sie zum Umweltschutz und zur Vermeidung von negativen Einwirkungen auf die Umwelt und auf die menschliche Gesundheit bei.

Dieses Symbol  auf dem Gerät oder auf den dem Gerät beigefügten Dokumenten weist darauf hin, dass das Gerät am Ende seiner Lebensdauer nicht im normalen Hausmüll entsorgt werden darf. Es muss bei einem Entsorgungszentrum mit speziellen Einrichtungen für elektrische oder elektronische Geräte abgegeben werden. Der Endverbraucher muss bei der Entsorgung die örtlichen Entsorgungsvorschriften beachten. Weitere Informationen über die Behandlung, Verwertung und über das Recyclingverfahren erhalten Sie bei Ihrer Stadtverwaltung, bei Ihrem zuständigen Entsorgungszentrum oder bei dem Fachhändler, bei dem Sie das Produkt gekauft haben.

TECHNISCHE DATEN

Diese Warmwasserspeicher sind Bodenmontage in dem Raum ausgelegt und können für häusliche Warmwasserbereitung in großen Familienwohnungen verwendet werden.

Das zur Erwärmung verwendete Wasser muss den Anforderungen in den normativen Dokumenten für Brauchwasser entsprechen, insbesondere: Chloridgehalt bis 250 mg/l; elektrische Leitfähigkeit ab 100 µS/cm, pH-Wert 6,5-9,5 für Warmwasserspeicher mit emailliertem Wasserbehälter; elektrische Leitfähigkeit bis 200 µS/cm für Warmwasserspeicher mit Wasserbehälter aus Chrom-Nickel-Stahl. Der Wasserdruck in der Wasserleitungsanlage soll höher als 0,1 MPa und niedriger als 0,5 MPa sein. Lesen Sie die Hinweise in dem Abschnitt „Anschluss an das Wasserleitungsnetz“, wenn der Druck in der Wasserleitungsanlage höher als 0,5 MPa ist. Es werden auch Ausführungen von Warmwasserspeichern hergestellt (für Regionen, in denen das nach den einschlägigen örtlichen Vorschriften notwendig ist), die für Wasserdruck in der Wasserleitungsanlage bis 1 MPa ausgelegt sind.

Die Wasserbehälter dieser Geräte sind durch hochwertige Emaillebeschichtung korrosionsschutz und aus hochlegiertem Chrom-Nickel-Stahl (korrosionsbeständig) hergestellt. Als zusätzlicher Schutz sind in den Wasserbehältern mit Emaillebeschichtung auch Anoden aus spezieller Legierung eingebaut.

Die Wärmedämmung ist hartes (geformtes) Polyurethan oder Polyester mit einer Außenhülle.

Eine schematische Darstellung der Grundmodelle und -ausführungen ist auf Fig. 1-2 dargestellt, und die entsprechenden technischen Daten sind in den Tabellen 1 zu finden. Sämtliche Abbildungen und Tabellen finden Sie am Ende dieser Anleitung. Die Modelle der Warmwasserspeicher und ihre Ausführungen werden mit Buchstaben und Ziffern gekennzeichnet wie folgt:

Die ersten zwei Buchstaben und die darauffolgenden fünf Ziffern weisen auf das Basismodell des Gerätes hin:

- „F“ –Geräte sind für Bodenmontage ausgelegt.
- „V“ – der Warmwasserspeicher kann nur vertikal installiert werden.
- xxx – die ersten drei Ziffern nach der Buchstabe „V“, Kennziffer des Volumens des Warmwasserspeichers.
- yy – die nächsten zwei Ziffern, Kennziffer des Gerätedurchmessers des Gerätes.

Nächste Symbole:

- „I“ – Wasserbehälter aus hochlegiertem Chrom-Nickel-Stahl.
- „F“ – Die Wärmedämmung des Gerätes besteht aus Polyester.
- „S“, „S2“, „S21“, „SM“, „D1“, „D2“ – der Wasserbehälter hat einen oder zwei eingebaute Wärmetauscher zur Erwärmung von Wasser durch alternative Wärmequelle (lokale Wasserheizung, Solaranlage etc.). Fig. 1 für „S“ und „S2“, Fig. 2 für „S21“, Fig. 1a für „SM“, Fig. 1b für „D1“, Fig. 2a für „D2“.
- „E“ – der Warmwasserspeicher ist mit einer elektronischen Steuereinheit für das Heizelement bzw. bei Warmwasserspeicher mit Wärmetauscher – mit Steuereinheit für das Heizelement und für die Kontrollgeräte des Wärmeträgerflusses ausgestattet. Für diese Geräte ist eine separate Bedienungsanleitung der elektronischen Steuereinheit angelegt.

Die elektrische Leistung der Warmwasserspeicher aus den Gruppen bis 200 beträgt 3 kW, bzw. zwischen 9 und 12 kW für die Geräte der Gruppe 300-500. Es werden auch Warmwasserspeicher mit Wärmetauscher ohne Heizelemente hergestellt.

Die genaue und vollständige Nummer des Modells, die angegebenen Betriebsparameter und die Seriennummer des gekauften Warmwasserspeichers entnehmen Sie aus dem auf dem Gehäuse des Produkts geklebten Typenschild.

Der einfache Transport der Warmwasserspeicher ist durch ihre Befestigung auf einzelnen Transportpaletten gesichert.

FUSSBODENMONTAGE DES WARMWASSERSPEICHERS

Der Warmwasserspeicher darf nur in einem Raum mit normalem Brandschutz und mit Raumtemperatur dauerhaft mehr als 0 °C installiert werden. Es ist normal, dass bei dem normalen Betrieb des Warmwasserspeichers Wasser aus dem Sicherheitsventil austritt. Aus diesem Grund muss der Ablass mit einem Ablaufrohr in dem Raum verbunden werden. Dadurch werden auch die Wartungs-, Instandhaltungs- und Servicemaßnahmen bei dem Warmwasserspeicher erleichtert, insbesondere für den Fall, dass das Wasser aus dem Wasserbehälter abgelassen werden soll.

Bei der Wahl eines geeigneten Aufstellungsortes für den Warmwasserspeicher bitte folgendes berücksichtigen: Abmessungen des Geräts, Anordnung der Rohre, Schutzgrad gegen Wasserspritzer. Der letztgenannte Parameter ist auf dem Typenschild angegeben. Das Gerät soll an einem Ort installiert werden, an dem es nicht mit Wasser begossen oder gespritzt wird. Der Aufstellungsort muss nivelliert sein. Es sind unbedingt Abstände zwischen dem Gerät und den benachbarten Wänden und der Raumdecke vorzusehen, die ausreichend sind, um die notwendigen elektrischen und Wasseranschlüsse auszuführen, d.h. mindestens 100 mm.

Ist der gekaufte Warmwasserspeicher auf einer Transportpalette transportiert, so ist sie zu beiseitigen. Die Warmwasserspeicher der Gruppen bis 500 sind mit je 3 Stützen ausgerüstet. Sind diese Stützen nicht werkseitig an ihren Stellen montiert, so müssen sie in den Öffnungen, durch die der Warmwasserspeicher auf der Transportpalette befestigt war, eingeschraubt werden. Die Länge des eingeschraubten Teils ermöglicht ein zusätzliches Nivellieren des Gerätes. Die größeren Warmwasserspeicher werden durch dieselben Öffnungen zum Fußboden befestigt, durch die die auf der Transportpalette gesichert waren.

WARNUNG! Die Nichteinhaltung der Montageanforderungen kann eine Beschädigung des Geräts, sonstiger Geräte im Raum, Korrosion des Mantels oder schwerwiegendere Schäden und Mängel verursachen. Die in diesem Fall ggf. entstandenen Schäden liegen nicht in der Garantieverantwortung des Verkäufers und der Hersteller und gehen zu Lasten der Person, die hier angegebenen Hinweise nicht beachtet hatte.

Nur fachkundige Personen, die alle erforderlichen Sicherheitsmaßnahmen zu treffen haben, um einen Unfall vorzubeugen, dürfen die Transportpalette entfernen und Warmwasserspeicher auf dem Fußboden installieren.

ANSCHLUSS DES WARMWASSERSPEICHERS AN DIE WASSERLEITUNG

Nu rein Fachunternehmen darf den Anschluss des Warmwasserspeichers an die Wasserleitung ausführen.

Die Wasserleitung, an die der Warmwasserspeicher angeschlossen wird, und alle zugehörigen Bestandteile müssen für dauerhafte Temperaturen ab 80 °C, kurzzeitig – ab 100 °C, und für einen Druck ausgelegt sein, der mindestens das Zweifache des Betriebsdrucks des Geräts beträgt.

Für den Fall, dass die Wasserleitungsrohre aus Kupfer oder aus sonstigem Metall hergestellt sind, das unterschiedlich ist von dem Metall des Wasserbehälters ist, wie auch wenn Verbindungselemente aus Messing eingesetzt werden, ist obligatorisch, Nichtmetallarmaturen an der Zulauf- und Rücklaufeite des Warmwasserspeichers zu montieren (dielektrische Armaturen).

Die Warmwasserspeicher der Gruppen bis 500 sind mit einem kombinierten Ventil – Sicherheitsklappe und Rückschlagventil – ausgerüstet, die sich in dem Gesamtkörper befinden. Das kombinierte Ventil wird zum Zulaufrohr

des Warmwasserspeicher eingebaut, dabei soll der Pfeil zum Körper der die Durchströmungsrichtung des Wassers zeigt, geschützt werden.

Die Warmwasserspeicher der Gruppen ab 750 sind mit Separater Sicherheitsklappe und mit separatem Rückschlagventil ausgerüstet.

Eine schematische Darstellung des Geräteanschlusses an die Wasserleitung ist auf Fig. 3 gezeigt. Dabei funktioniert der Warmwasserspeicher mit dem Wasserdruck der Wasserleitung und der Sicherheitsklappe. Ist der Wasserdruck in der Wasserleitung höher als 0,5 MPa, soll unbedingt ein Reduzierventil eingebaut werden. Die Rohranschlüsse des Warmwasserspeichers sind mit Etiketten versehen.

Wenn der Warmwasserspeicher als Teil einer Warmwasserbereitungsanlage betrieben wird, funktioniert er in der Regel mit einem Druck, der niedriger als der Druck in der Wasserleitung ist, aus diesem Grund sind zusätzliche Armaturen einzubauen. Wir empfehlen, den Einbau gem. Fig. 4 vorzunehmen. Ein Fachinstallationsunternehmen wird die notwendigen zusätzlichen Armaturen bestimmen und liefern. Das ist keine Pflicht des Herstellers und/oder des Händlers und ist kein Gegenstand der Garantiebedingung.

WARNUNG! Die Montage jeglicher Absperr- oder Rückschlagarmaturen zwischen dem kombinierten Ventil und dem Warmwasserspeicher IST VERBOTEN! Das Versperren der seitlichen Öffnung der Sicherheitsklappe und/oder das Blockieren der Einrichtung für manuelle Betätigung sind streng verboten!

Wir empfehlen, ein Abflusssystem zur Ableitung des ggf. von der seitlichen Öffnung der Sicherheitsklappe des kombinierten Ventils/des Sicherheitsventils tropfenden Wassers zu bauen. Die Ablassleitung muss mit konstantem Gefälle und in einer frostfreien Umgebung ausgeführt werden. Sie muss stets offen bleiben.

WICHTIG! Bei den Geräten mit Wärmetauschern sind sämtliche zusätzliche Rohrausgänge (ausgenommen Rohr der Heizschlange), die nicht an die Wasserleitung angeschlossen werden, wie auch die Öffnungen für die zusätzlichen Thermostate und/oder für den Thermomanometer, mit den in der Verpackung enthaltenen Teilen oder mit anderen geeigneten Teilen zu verschließen. Die Verbindungen müssen bei mindestens 1,6 MPa und Temperatur ab 100 °C wasserdruckfest bleiben.

Um die Geräteeffizienz zu erhalten, empfehlen wir, alle Rohranschlüsse und daran angeschlossenen Bauteile mit geeigneter, den einschlägigen Vorschriften entsprechender Wärmedämmung zusätzlich zu ummanteln/überdecken.

Nach erfolgtem Anschluss des Warmwasserspeichers an die Wasserleitung ist der Wasserbehälter mit Wasser zu füllen. Reihenfolge der auszuführenden Schritte:

- Den Warmwassersperrhahn der entferntesten Mischbatterie öffnen.
- Den Kaltwassersperrhahn vor dem Warmwasserspeicher öffnen.
- Abwarten, bis die Luft aus der Anlage entweicht und aus der Mischbatterie ein starker und dicker Wasserstrahl innerhalb von 30 Sekunden bis eine Minute fließt.
- Wasserhahn der Mischbatterie schließen.
- Den kleinen Hebel des kombinierten Ventils oder den Deckel des Sicherheitsventils drehen, 30-60 Sekunden abwarten, bis aus der Öffnung ein starker und dicker Wasserstrahl fließt

WARNUNG! Fließt kein Wasser aus der Ventilöffnung oder fließt nur ein dünner Strahl (bei normalem Wasserdruck in der Leitung), dann deutet das auf eine Fehlfunktion hin und zeigt, dass Verunreinigungen in der Wasserleitung oder der Abwasseranschluss das Sicherheitsventil verstopft hatten. Es ist VERBOTEN, den elektrischen Anschluss des Gerätes auszuführen, solange die Störung nicht behoben ist!

WARNUNG! Bei Nichteinhaltung der Anforderungen für den Anschluss an die Wasserleitung wird der Wasserbehälter nicht mit Wasser gefüllt, was zur Fehlfunktion des Heizelements führt. Ist das kombinierte Ventil/das Sicherheitsventil nicht oder falsch montiert, kann das eine Zerstörung des Wasserbehälters, des Raums und/oder andere Sach- und Personenschäden verursachen. Die daraus entstandenen Schäden liegen nicht im Rahmen der Gewährleistung des Herstellers und des Verkäufers und gehen zu Lasten der Person, die die Hinweise aus diesem Handbuch nicht beachtet hatte.

WARNUNG! Das kombinierte Ventil/das Sicherheitsventil gehört zu den Schutzeinrichtungen, die die Sicherheit des Warmwasserspeichers gewährleisten. Es ist streng VERBOTEN, den Warmwasserspeicher mit beschädigtem oder ausgebautem/nicht montiertem kombinierten

Ventil/Sicherheitsventil zu verwenden!

Bei Bedarf kann das Sicherheitsventil auch zum Ablassen des Wassers aus dem Wasserbehälter dienen. Gehen Sie bitte wie folgt vor:

- Trennen Sie den Warmwasserspeicher von dem Stromnetz mit Hilfe einer zusätzlichen Einrichtung und schalten Sie sicherheitshalber die Stromsicherung in der Phasenschleife zum Warmwasserspeicher aus.
- Unterbrechen Sie den Zugang von Kaltwasser zum Gerät, in dem Sie den Sperrhahn schließen.
- Öffnen Sie den Warmwasserhahn der Mischbatterie oder trennen Sie das Warmwasserrohr (Rücklaufleitung) des Warmwasserspeichers.
- Öffnen Sie den Zapfhahn oder drehen Sie den kleinen Hebel des kombinierten Ventils und warten Sie ab, bis kein Wasser mehr aus dem Ventil fließt.

Diese Schritte sichern kein vollständiges Entleeren des Wasserbehälters. Nur fachkundige Personen dürfen diese Maßnahmen ausführen, weil sie mit einem Trennen der elektrischen Schaltung des Geräts und mit Abbau des Flansches von dem Wasserbehälter verbunden sind.

WARNUNG! Bei dem Ablassen des Wassers aus dem Wasserbehälter unbedingt alle erforderlichen Maßnahmen zur Vorbeugung von Schäden durch das abgelaufene Wasser treffen.

WARNUNG! Es ist STRENG VERBOTEN, den elektrischen Anschluss des Warmwasserspeichers auszuführen, solange der Wasserbehälter ganz oder teilweise entleert ist! Vor erneuter Inbetriebnahme des Geräts zuerst den Wasserbehälter mit Wasser füllen.

WARNUNG! Es ist VERBOTEN, dass der Wärmeträger durch den Wärmetauscher des Warmwasserspeichers umläuft, wenn der Wasserbehälter ganz oder teilweise entleert ist.

ANSCHLUSS DES WARMWASSERSPEICHERS MIT WÄRMETAUSCHER AN DIE INSTALLATION DER ZUSÄTZLICHEN WÄRMEQUELLE

Die Anschlüsse der Wärmetauscher sind mit der jeweiligen Etikette gekennzeichnet und werden an die Installation nur von Personen angeschlossen, die das jeweilige Projekt für die Warmwasseraufbereitung in dem Warmwasserspeicher durch eine alternative Wärmequelle entwickelt und ausgeführt haben. Der Wärmeträger soll durch die eine Umwälzpumpe betrieben werden. Als Wärmeträger kommt Wasser zum Einsatz, dessen Zusammensetzung und Kennwerte in den zulässigen Normen der Wasserrechtvorschriften liegen, oder eine spezielle Wasserlösung, die gegenüber dem Stoff des Wärmetauschers nicht aggressiv ist. Die maximal zulässige Temperatur des Wärmeträgers soll 85 °C sein. An seinem Kreis soll ein Steuergerät eingebaut werden, die ein Ansprechen des Wärmeauflösers des elektrischen Heizelements bei Normalbetrieb des Geräts nicht erlaubt. Der Druck des Wärmeträgers in den Wärmetauschern darf den angegebenen Betriebsdruck des Warmwasserspeichers nicht überschreiten.

WARNUNG! Die Montage von Sperrhähnen gleichzeitig an beiden Enden (Zu- und Rücklauf) des Wärmetauschers ist streng verboten, es sei denn, es ist ein Sicherheitsventil eingebaut - Abb. 7. Wird der Wärmetauscher des Warmwasserspeichers vorübergehend nicht verwendet und ist er an die Wärmequelle nicht angeschlossen, so müssen Sie ihn mit einer für Heizanlagen geeigneten Propyläen-Glykol-Lösung füllen.

Die Zirkulation des Wärmeträgers durch die Wärmetauscher bei entleertem Warmwasserspeicher IST VERBOTEN.

Nur fachkundige Mitarbeiter eines auf diesem Gebiet spezialisierten Unternehmens dürfen den Warmwasserspeicher mit Wärmetauscher an die zusätzliche Wärmequelle entsprechend des von diesem Unternehmen ausgearbeiteten Projekts anschließen.

ELEKTRISCHER ANSCHLUSS DES WARMWASSERSPEICHERS

WARNUNG! Führen Sie den elektrischen Anschluss des Warmwasserspeichers nicht aus, wenn Sie nicht sichergestellt haben, dass der Wasserbehälter mit Wasser gefüllt ist! Bitte überprüfen!

Der Warmwasserspeicher hat eine Schutzart gegen Stromschlag „Klasse I“. Die einphasigen Warmwasserspeicher werden an einphasige 230 V-

dreifadrig elektrische Anlage gem. dem elektrischen Schema der Fig. 5 angeschlossen.

Die Drehstrom-Warmwasserspeicher werden an eine fünfadrige 400V 3N-Drehstromanlage gem. dem elektrischen Schema der Fig. 6 angeschlossen. („Sternschaltung“, „Y“)

Sämtliche Leitungen des Gerätestromkreises sind in der Hauptschalttafel und in dem Anschlusspunkt des Warmwasserspeichers an die Stromversorgungsanlage ordnungsgemäß anzuschließen. Die Strecke des Schutzleiters der Anlage darf von der Schaltanlage bis zum Warmwasserspeicher nicht unterbrochen werden. Der Querschnitt eines jeden Drahts des Versorgungskabels (Phase, Null und Erdung) soll mindestens 2.5 mm² bei elektrischer Leistung bis 9 kW und 4 - 6 mm² bei elektrischer Leistung 12 kW betragen. Der Schutzleiter wird UNBEDINGT an die Klemme oder an den mit dem Symbol für Schutzerdung gekennzeichneten Stift angeschlossen. In jedem Stromkreis, in jeder Phase soll eine 16A Sicherung bei elektrischer Leistung 9 kW bzw. 25A Sicherung bei elektrischer Leistung 12 kW montiert werden. Die Stromversorgungsanlage, an die der Warmwasserbereiter angeschlossen wird, soll nach Maßgabe der Anforderungen der geltenden Verordnungen ausgeführt sein.

Die Schutzerdung ist für Warmwasserbereiter ohne elektrischen Teil obligatorisch, weil an sie elektrische Einrichtungen angeschlossen werden, die den Wärmeträgerstrom durch die Heizschlangen steuern.

Für die Anschluss des Versorgungskabels an die elektrischen Eingangsklemmen des Warmwasserspeichers müssen Sie den Kunststoffdeckel ausbauen. Nach erfolgtem Anschluss ist der Deckel wieder an seinem Platz zu montieren. Während des elektrischen Anschlusses unbedingt darauf achten, dass die Leiter der inneren elektrischen Verbindungen und der Schutzverbindungen des Warmwasserspeichers vor Abklemmen geschützt werden, und dass die Kapillarrohre der Thermostate und der thermischen Auslöser vor Biegung und Knicken geschützt sind.

WARNUNG! Es ist in dem Stromkreis des Warmwasserbereiters unbedingt solch eine Vorrichtung einzubauen, die bei Überspannung III-er Kategorie eine sichere und komplette Trennung aller Pole gewährleistet. Die Leitungen des Stromkreises zwischen dieser Vorrichtung und den elektrischen Eingangsklemmen des Warmwasserspeichers müssen nicht von einem anderen Schalter oder eine andere Sicherung getrennt werden.

WARNUNG! Die Nichteinhaltung der Anforderungen für den elektrischen Anschluss beeinträchtigt die Gerätesicherheit, so dass der Warmwasserspeicher nicht verwendet werden darf. Die negativen Auswirkungen liegen nicht in dem Umfang der Garantieverpflichtungen des Herstellers und des Verkäufers und gehen zu Lasten der Person, die die in diesem Handbuch gegebenen Hinweise nicht beachtet hatte.

Nur fachkundige Personen dürfen den Warmwasserspeicher an die Stromversorgungsanlage anschließen und seine Funktionstüchtigkeit überprüfen.

BETRIEB DES WARMWASSERSPEICHERS

Der installierte und an die Wasserleitung und an die Stromversorgungsanlage ordnungsgemäß angeschlossene Warmwasserspeicher soll erst nach Prüfung seiner Funktionen in Betrieb gesetzt werden. Der Anschluss des Warmwasserspeichers und die Prüfung seiner Funktion sind keine Pflichten des Herstellers oder des Händlers und liegen nicht in dem Umfang der Garantiebedingung.

Der Warmwasserbereiter kann in Betrieb gesetzt werden, nur wenn er zuvor mit Wasser gefüllt ist. **BITTE ÜBERPRÜFEN!**

WARNUNG! Es ist VERBOTEN, das Gerät einzuschalten, wenn der Verdacht besteht, dass das Wasser in dem Wasserbehälter eingefroren ist. Ansonsten wird der Warmwasserbereiter beschädigt.

Die einphasigen Warmwasserspeicher werden in der Betriebsart eingeschaltet, indem die mit „I“ gekennzeichnete Wippe des leuchtenden Wippschalters gedrückt wird. Die gewünschte Wassertemperatur wird über den Drehknopf eingestellt. Das Leuchten des Wippschalters in On-Stellung zeigt, dass das Heizelement funktioniert und das Wasser erhitzt. Leuchtet der Wippschalter nicht, so heißt das, dass das Wasser die voreingestellte Temperatur erreicht hat und das Heizelement ausgeschaltet ist. Sie können das Gerät ausschalten, indem Sie die mit „0“ gekennzeichnete Wippe des Wippschalters drücken.

Auf der Grafik um den Drehknopf ist ein ECO Bereich gezeigt. Befindet sich die Kennzeichnung des Drehknopfs in diesem Bereich, so wird das Wasser bis zu einer optimalen Temperatur erwärmt, so dass die Wärmeverluste und

der Stromverbrauch reduziert werden. Gleichzeitig reicht das erwärmte Wasser für den normalen Verbrauch im Haushalt aus. Werden größere Wassermengen gebraucht, müssen Sie den Drehknopf im Uhrzeigersinn, zur maximalen Stellung drehen, damit das Wasser in dem Warmwasserspeicher auf höhere Temperaturen erwärmt wird.

Wir empfehlen, den Drehknopf in dem ECO Bereich einzustellen, wenn der Warmwasserspeicher für längere Zeiten eingeschalten bleibt und das erwärmte Wasser nicht sofort verbraucht wird.

Der in dem Gerät eingebaute Thermostat hat eine Antifreeze-Funktion. Befindet sich der Drehknopf des Thermostats in Endstellung links, am Anfang der Skala, so wird das Heizelement bei Umgebungstemperatur 8-10 °C einschalten und bei ca. 12-15 °C ausschalten. Auf diese Weise frostet das Wasser in dem Wasserbehälter nicht ein, wenn die Temperatur der Raumluft absinkt. **WICHTIG!** Diese Funktion schützt das Wasser in der Wasserleitung des Raums nicht vor dem Einfrieren!

Die Drehstrom-Warmwasserspeicher werden in der Betriebsart eingeschaltet, indem der Schalter der externen Vorrichtung in ON-Stellung geschaltet wird. Dabei leuchtet die Kontrolllampe auf dem Kunststoffdeckels des Gerätes auf, die Heizelemente schalten sich ein und das Wasser wird erhitzt. Nach Erreichen der durch den Thermostat voreingestellten Temperatur erlischt die Kontrolllampe und leuchtet wieder ein, wenn das Wasser unter einem voreingestellten Temperaturwert abgekühlt ist. Ein Warmwasserspeicher, der sich in Betriebsart befindet, wird durch die externe Vorrichtung ausgeschaltet. Die in diesen Geräten eingebauten Thermostate haben keine Antifreeze-Funktion.

Die auf der Außenverkleidung des Geräts montierte Temperaturanzeige zeigt den Prozess der Wasserverwärmung. Das ist kein Messgerät. Die Vorrichtung zeigt nur die ungefähre Temperatur und die vorhandene Warmwassermenge in dem Wasserbehälter.

Die in dem Warmwasserspeicher eingebauten Wärmetauscher (falls vorhanden) zur Erwärmung des Wassers in dem Wasserbehälter werden entsprechend der speziellen zusätzlichen Gebrauchsanleitung betrieben. Diese Gebrauchsanleitung wird von denjenigen Personen zur Verfügung gestellt, die die Planung und die Installation der Warmwasserbereitungsanlage mittels Wärmequellen ausgeführt hatten. Die dort beschriebenen Regeln sind unbedingt einzuhalten.

Das Ein- und Ausschalten, die Einstellung und die Bedienung der Warmwasserspeicher mit elektronischer Steuerung erfolgen nach Maßgabe der Vorschriften und Anforderungen, die in der mitgelieferten Anschluss- und Betriebsanleitung eines Geräts mit elektronischer Steuerung angegeben sind. Bei diesen Geräten stellt die zusätzliche Anleitung ein Bestandteil dieser Montage- und Gebrauchsanleitung dar.

KORROSIONSSCHUTZ

Warmwasserspeicher mit emailliertem Wasserbehälter.

In jedem Warmwasserspeicher mit emailliertem Wasserbehälter ist ein zusätzlicher Korrosionsschutz eingebaut. Dieser Korrosionsschutz besteht aus einem aus spezieller Legierung hergestellten Anodenschutz (Anode), der nur bei mit Wasser gefülltem Wasserbehälter funktioniert. Die Anode ist ein Verbrauchsartikel (d.h. ein Teil mit normaler Abnutzung während des Gerätebetriebs), seine durchschnittliche Lebensdauer beträgt höchstens 3 Jahre. Nach Ablauf dieser Zeit soll ein Fachmann des von dem Hersteller oder dem Verkäufer autorisierten Kundendienstes den Zustand der Anode prüfen und ggf. erneuern. Soll die Anode ausgetauscht werden, so ist sie auszutauschen. Die Einhaltung der Frist und die rechtzeitige Erneuerung der Anode sind wichtige Bedingungen für den effizienten Korrosionsschutz des Wasserbehälters. Die Prüfung und die Erneuerung der Anode gehören nicht zu den Garantiepflichten des Herstellers und des Händlers.

Warmwasserspeicher mit Wasserbehälter aus hochlegiertem Chrom-Nickel-Stahl.

Der Korrosionsschutz und die garantierte Lebensdauer sind gesichert, wenn die Stahlsorte, die Konstruktion und das Herstellungsverfahren für den Wasserbehälter richtig gewählt sind

WARTUNG, INSTANDHALTUNG, BEDIENUNG

Für den sicheren Betrieb des Warmwasserspeichers in Regionen mit kalkhaltigem Wasser empfehlen wir, den Wasserbehälter von dem angesammelten Kalkstein zu reinigen. Diese Reinigung sollte mindestens einmal alle zwei Jahre durchgeführt werden, in den Regionen mit kalkhaltigem Wasser sogar öfters. Die Ablagerungen auf der Emailbeschichtung müssen nicht abgekratzt, sondern nur mit trockenem Baumwolltuch abgewischt werden. Die regelmäßige Reinigung und

Beseitigung des Kalksteins ist für den sicheren Betrieb des Geräts besonders wichtig. Es ist wünschenswert, zur selben Zeit auch die Anode des emaillierten Wasserbehälters zu kontrollieren. Diese Leistungen gehören nicht zum Gewährleistungsumfang und sind durch fachkundige Personen auszuführen.

WARNING! Zur Gewährleistung eines einwandfreien und sicheren Betriebs des Warmwasserspeichers ist das kombinierte Ventil regelmäßig auf ggf. reduzierte Durchlässigkeit zu prüfen. Dazu den Deckel drehen (den kleinen Hebel heben) und ca. 30-60 Sekunden abwarten, bis ein starker und dicker Wasserstrahl aus der seitlichen Ventilbohrung fließt. Diese Prüfung ist unbedingt nach Anschließen des Warmwasserspeichers an die Wasserleitung und nach Füllen des Wasserbehälters mit Wasser, bei Verwendung des Warmwasserspeichers – mindestens alle zwei Wochen sowie nach Ausfall und Wiederherstellung der Wasserversorgung durchzuführen. Fließt kein Wasser aus der Ventilöffnung, wenn der Warmwasserspeicher mit Wasser gefüllt ist, oder fließt nur ein dünner Strahl, dann deutet das auf eine Fehlfunktion hin und zeigt, dass Verunreinigungen in der Wasserleitung das Ventil verstopft hatten. Es ist verboten, einen Warmwasserspeicher mit beschädigtem kombiniertem Ventil zu betreiben. Trennen Sie das Gerät sofort von dem Netz und kontaktieren Sie den nächsten, von dem Hersteller autorisierten Kundendienst. Ansonsten kann der Wasserbehälter beschädigt werden. Auch andere Schäden an Gegenständen und an dem Raum, in dem der Warmwasserspeicher installiert ist, können entstehen.

Besteht die Verdacht, dass die Temperatur in dem Raum, in dem der Warmwasserspeicher installiert ist, unter 0 °C fallen kann, muss das Wasser in dem Wasserbehälter UNBEDINGT abgelassen – siehe den Abschnitt „Anschluss des Warmwasserspeichers an die Wasserleitung“.

Die Außenhülle und die Kunststoffteile des Warmwasserspeichers sind nur mit leicht feuchtem Baumwolltuch, ohne aggressive und/oder Scheuermittel zu reinigen. Das Gerät vor dem Reinigen UNBEDINGT mit Hilfe der zusätzlichen Trennvorrichtung vom Netz trennen. Es ist VERBOTEN, das Gerät mit dem Dampferzeuger zu reinigen. Der Warmwasserspeicher kann erst nach vollständiger Entfernung der Feuchte wieder in Betrieb genommen werden.

Die Vorschriften zur Kontrolle des Anodenschutzes und zur Erneuerung der Anode (siehe vorigen Punkt), und die Beseitigung des gesammelten Kalksteins sind sowohl während als auch nach Ablauf der Garantiefrist des Geräts einzuhalten.

Schützen Sie das Metall-Typenschild mit angegebener Seriennummer während der Verwendung und der Wartung des Geräts. Falls Sie ihn entfernen, bitte samt Garantiekarte aufbewahren, weil sie zur Identifizierung des Geräts dienen.

STÖRUNGEN

Erwärmt der Warmwasserspeicher das Wasser nicht, prüfen Sie, ob die externe Trennvorrichtung nicht ausgeschaltet; bei einphasigen Geräten bitte auch überprüfen, ob die Wippe des Schalters nicht in Aus-Stellung ist und/oder ob der Drehknopf des Thermostats nicht in niedrigster Position gedreht ist.

Ist die Stromversorgung OK, sind die Schalter in ON-Stellung ist der Drehknopf des Thermostats in höchster Position, aber wird das Wasser trotzdem nicht erwärmt, müssen Sie den Warmwasserspeicher mit Hilfe der externen Vorrichtung ausschalten und den nächstgelegenen autorisierten Kundendienst kontaktieren.

Falls aus dem keiner Mischbatterie Wasser fließt oder nur ein dünner Wasserstrahl fließt, obwohl die Warmwasserhähne vollständig geöffnet sind, müssen Sie prüfen, ob der Sperrhahn vor dem Warmwasserspeicher ganz oder teilweise geschlossen ist, ob die zentrale Wasserversorgung nicht eingestellt ist, ob die Filter am Auslass der Mischers nicht verstopft sind. Sind alle obigen Prüfungen OK, müssen Sie den Warmwasserspeicher mit Hilfe der externen Trennvorrichtung vom Netz trennen und den nächstgelegenen autorisierten Kundendienst kontaktieren.

Für Warmwasserspeicher mit Steuerelektronik finden Sie am Ende der zusätzlichen spezialisierten Anleitung alle auf dem Display angezeigten Funktionen, Fehlermeldungen beschrieben; auch Informationen über die zu ergreifenden Maßnahmen sind angegeben. Im Allgemeinfall müssen Sie den Warmwasserspeicher mit Hilfe der externen Trennvorrichtung vom Netz trennen und den nächstgelegenen autorisierten Kundendienst kontaktieren.

GEWÄHRLEISTUNG, GEWÄHRLEISTUNGSFRIST UND GARANTIEBEDINGUNGEN

In allen Fällen sind auch die einschlägigen Gesetze, Verordnungen und die anderen Normativdokumente über die Rechte und die Pflichten des Verbrauchers, des Verkäufers und des Herstellers, über ihre Beziehungen in Bezug auf den gekauften Warmwasserbereiter, über seine Installation, Verwendung, Wartung und Instandhaltung anzuwenden.

Die Garantiefrist wird von dem Händler bestimmt und gilt nur für das geographische Gebiet des jeweiligen Landes.

Die Garantie des Geräts gilt nur unter folgenden Bedingungen:

- Das Gerät ist entsprechend den Montage- und Gebrauchsanleitungen installiert.
- Das Gerät wird nur zweckgemäß und nach Maßgabe der Montage- und Gebrauchsanleitungen verwendet.

Die Garantie umfasst die Behebung sämtlicher Fabrikationsfehler, die während der Garantiezeit auftreten können. Nur die vom Verkäufer autorisierten Fachleute dürfen die Reparaturen vornehmen.

Die Garantie deckt keine Schäden aus:

- Unsachgemäßem Transport
- Unsachgemäßer Lagerung
- Unsachgemäßem Gebrauch
- Wasserparametern, die über die zulässigen Qualitätsnormen für Trinkwasser hinausgehen, insbesondere: Chloridgehalt ab 250 mg/l; elektrische Leitfähigkeit bis 100 µS/cm und/oder pH außer 6,5-9,5 für Warmwasserbereiter mit emailliertem Wasserbehälter; elektrische Leitfähigkeit ab 200 µS/cm für Warmwasserbereiter mit Wasserbehälter aus Chrom-Nickel-Stahl
- Netzspannung, die von der Nennspannung abweicht
- Schäden wegen Einfrierens des Wassers
- Außergewöhnliche Risiken, Unfälle oder sonstiger höherer Gewalt
- Nichtbeachtung der Montage- und Gebrauchsanleitung
- In allen Fällen, wenn eine nicht autorisierte Person das Gerät zu reparieren versucht.

In den vorgenannten Fällen wird der Schaden gegen Bezahlung behoben.

Die Garantie des Geräts gilt nicht für Teile und Komponenten des Geräts, die während seiner üblichen Anwendung abgenutzt werden, auch nicht für Teile, die während des normalen Gebrauchs abgebaut werden, für Leuchten und Signallampen etc., für Verfürbung von externen Oberflächen, für Änderung der Form, der Abmessung und der Anordnung von Teilen und Komponenten, die einer den normalen Bedingungen für Verwendung des Geräts nicht entsprechenden Auswirkung ausgesetzt worden sind.

Versäumte Nutzen, materielle und immaterielle Schäden infolge vorübergehender Unmöglichkeit zur Verwendung des Geräts in der Zeit seiner Reparatur und Wartung, werden von der Garantie des Geräts nicht gedeckt.

DIE EINHALTUNG ANGEGEBENEN ANFORDERUNGEN IM HANDBUCH IST VORAUSSETZUNG FÜR DEN SICHEREN BETRIEB DES GEKAUFTEN PRODUKTS UND ZÄHLT ZU DEN GARANTIEBEDINGUNGEN.

JEGLICHE, VOM BENUTZER ODER VON DEN VON IHM BEVOLLMÄCHTIGTEN PERSONEN VORGENOMMENE ÄNDERUNGEN UND UMBAUTEN AN DER KONSTRUKTION DES PRODUKTS SIND STRENG VERBOTEN. WERDEN DERARTIGE HANDLUNGEN ODER VERSUCHE FESTGESTELLT, DANN SIND AUCH DIE GARANTIEPFLICHTEN DES HERSTELLERS ODER DES HÄNDLERS UNWIRKSAM.

DER HERSTELLER BEHÄLT SICH DAS RECHT VOR, STRUKTURVERÄNDERUNGEN OHNE ANKÜNDIGUNG VORZUNEHMEN, SOFERN DIE SICHERHEIT DES PRODUKTS NICHT BEEINTRÄCHTIGT WIRD.

FALLS NOTWENDIG ODER WENN MISSVERSTÄNDNISSE IM ZUSAMMENHANG MIT DER ÜBERSETZUNG UND MIT DEN IN DIESER SPRACHVERSION DER MONTAGE- UND GEBRAUCHSANLEITUNG VERWENDETEN BEGRIFFEN BESTEHEN, BITTE DIE ENGLISCHE VERSION ALS ORIGINAL UND ALS VORRANGIGE VERSION BENUTZEN.

AVERTISSEMENT! Avant d'installer et utiliser le chauffe-eau, lisez attentivement ce guide!**EXIGENCES DE SÉCURITÉ DE BASE**

Avant de procéder à l'installation et la mise en service du chauffe-eau il est obligatoire de lire le texte intégral du guide présent. Il est conçu pour vous familiariser avec le chauffe-eau, avec les règles relatives à son utilisation correcte et sûre et les activités minimum pour son entretien et maintenance. En outre, vous devrez présenter ce livret pour guider les personnes qualifiées qui vont

installer et éventuellement réparer l'appareil en cas de dysfonctionnement. L'installation du chauffe-eau et la vérification de sa fonctionnalité ne sont pas des obligations de garantie du vendeur et / ou le fabricant.

Gardez ce livret à une place appropriée pour son utilisation future. L'application des règles fait partie des mesures de sécurité de l'appareil et est aussi une des conditions validant la garantie.

ATTENTION! L'installation du chauffe-eau et son raccordement à la tuyauterie du réseau d'alimentation d'eau doivent être effectués seulement par des personnes autorisées conformément le présent guide et la législation en force! Il est **IMPÉRATIF** d'installer tous les composants de sécurité et les autres accessoires fournis ou recommandés par le fabricant!

ATTENTION! L'installation du chauffe-eau et son raccordement au réseau d'électricité doivent être effectués seulement par des personnes autorisées conformément le présent guide et la législation en force. L'appareil doit être correctement connecté à la fois aux conducteurs de courant et au circuit de protection! Ne connectez pas l'appareil au réseau électrique avant de remplir son réservoir avec de l'eau! L'échec de respecter ces exigences fera l'appareil dangereux et il est interdit de l'utiliser en tel état!

ATTENTION! La connexion du chauffe-eau avec des échangeurs de chaleur intégrés au système de chauffage (systèmes solaires ou autres pour chauffage de l'eau et / ou utilisant de l'eau ou une solution aqueuse comme liquide de refroidissement) doit s'effectuer par des personnes qualifiées et compétentes conformément au projet élaboré par eux. La façon d'utiliser ce chauffe-eau pour réchauffement de l'eau dans son réservoir par liquide de refroidissement alternatif à l'électricité, ainsi que le respect des mesures de sécurité s'effectuent pendant l'exercice décrit dans le guide supplémentaire d'utilisation, d'entretien, et des règles et des exigences d'entretien du système. Ce guide supplémentaire doit être fourni par la société qui a réalisé la conception et l'assemblage de raccordement du réservoir avec des sources de chauffage alternatives.

AVERTISSEMENT! Au cours de l'utilisation de l'appareil il y a danger de brûlures avec d'eau chaude!

AVERTISSEMENT! Ne touchez pas l'appareil et son panneau de commande avec des mains mouillées ou si vous êtes les pieds nus ou debout sur une zone humide!

AVERTISSEMENT! Cet appareil peut être utilisé par des enfants âgés de 8 (dit: huit) ans et des personnes ayant handicaps physiques, des capacités sensorielles ou mentales réduites, ou bien manque d'expérience et de connaissances, que s'ils sont surveillés ou instruits sur l'utilisation sécuritaire de l'appareil et sont en état de comprendre les dangers. Ne permettez pas aux enfants de jouer avec le chauffe-eau. Il est interdit propriétaire de laisser des enfants nettoyer or faire de la maintenance à l'appareil.

PROTECTION DE L'ENVIRONNEMENT

Cet appareil est marqué conformément la DIRECTIVE sur le traitement des déchets des appareils électriques usés* (WEEE). En prenant soin après la vie opérative d'éliminer correctement ce produit, vous aiderez à prévenir des conséquences négatives potentielles pour l'environnement et la santé humaine.

Le symbole  sur le produit ou sur les documents d'accompagnement indique que cet appareil ne peut pas être traité comme déchet ménager. Au contraire, il devrait être remis au point de collecte approprié pour le recyclage des équipements électriques et électroniques. Son élimination doit être effectuée en conformité avec les réglementations environnementales locales concernant l'élimination de tels déchets. Pour des informations plus détaillées sur le traitement, la récupération et le recyclage de cet appareil, s'il vous plaît contactez votre mairie, votre service d'élimination des déchets ménagers ou le magasin où vous avez acheté l'appareil.

DESCRIPTION TECHNIQUE

Les chauffe-eau sont conçus pour le montage sur le plancher d'une pièce et peuvent fournir de l'eau chaude pour les grandes maisons de famille.

La composition de l'eau à chauffer doit satisfaire les paramètres déterminés dans les règlements relatifs à la législation de l'eau, notamment contenant des chlorures au-dessous de 250 mg/l et conductivité au-dessus de 100 µS/cm et son pH entre 6,5 et 9,5 pour les chauffe-eaux avec cuve émaillée et conductance sous 200 µS/cm pour les chauffe-eaux avec des cuves en acier chromé. La pression de l'eau dans le réseau d'alimentation doit être plus grande que 0,1 MPa et plus basse que 0,5 MPa. Si la pression du réseau d'alimentation est plus grande que 0,5 MPa – référez-vous aux recommandations décrites dans la section de raccordement au réseau d'eau. Des modifications des chauffe-eau sont produits (pour les régions où les réglementations locales exigent) qui sont conçus pour opérer en pression de plomberie à 1 MPa.

Les réservoirs des chauffe-eau sont protégés contre la corrosion ou bien par revêtement d'émail de haute qualité ou par fabrication à partir d'acier allié chrome-nickel (résistant à la corrosion). Les réservoirs émaillés sont construits avec des anodes noyées d'alliage spécial qui les protègent davantage.

L'isolation thermique est un polyuréthane dur (moulé) ou un polyester avec une coque extérieure.

Les modèles de base et les modifications sont représentés schématiquement sur les Fig. 1 et 2, ainsi que leurs caractéristiques techniques qui sont données dans le tableau. 1. Tous les chiffres et tableaux sont à la fin de ce livret.

Les modèles des chauffe-eau et leurs modifications sont marqués avec des lettres et des chiffres comme suit:

Les deux premières lettres et les cinq chiffres suivants indiquent le modèle de base du dispositif:

- "F" - le dispositif est conçu pour montage sur me plancher d'une pièce.
- "V" - le dispositif est conçu pour montage vertical.
- xxx - les trois premiers chiffres après la lettre "V" sont les codes de capacité du chauffe-eau.
- yy - les deux chiffres suivants sont le code du diamètre du dispositif.

Symboles suivants:

- "I" - le réservoir d'eau de l'appareil est fabriqué en acier allié chrome-nickel.
- "F" - L'isolation thermique de l'appareil est en polyester.
- "S", "S2", "SM", "D1", "D2" - dans le réservoir d'eau sont intégrés un ou deux échangeurs de chaleur pour le chauffage de l'eau par une source de chaleur alternative (chauffage local, capteur solaire ou analogues). Fig. 1 pour "S" et "S2", Fig. 2 pour "S21", Fig. 1a pour "SM", Fig. 1b pour "D1", Fig. 2a pour "D2".
- "E" - les chauffe-eaux sont munis avec unités de commande électroniques du dispositif ou chez les appareils avec des échangeurs de chaleur - pour l'élément chauffant et pour commander l'écoulement du fluide de refroidissement. Ces dispositifs sont accompagnés d'instructions supplémentaires décrivant l'utilisation du bloc électronique.

La puissance électrique des groupes de chauffe-eaux jusqu'à 200 l est jusqu'à 3 kW, celles de 300 à 500 l - jusqu'à 9 kW et jusqu'à 12 kW pour le

reste. Des chauffe-eau avec des échangeurs de chaleur qui ne disposent pas de chauffages électriques sont aussi produits.

Le numéro exact et complet du modèle, les paramètres déclarés de fonctionnement et le numéro de série du chauffe-eau sont marqués sur la plaque collée sur la coque.

Pour faciliter le transport, les chauffe-eau sont fixés sur des palettes de transport individuels.

MONTAGE DU CHAUFFE-EAU SUR LE PLANCHER DE LA PIÈCE

Le chauffe-eau peut être installé que dans une pièce avec protection normale d'incendie et température dont il n'est pas possible de descendre en dessous de 0°C. Il est nécessaire que dans le plancher de la pièce y a une installation de siphon d'égout car au cours de l'usage normal du chauffe-eau il est possible de l'ouverture de la soupape de sécurité égoutte de l'eau. Le siphon va ainsi faciliter les opérations de maintenance, la prévention et éventuellement le service du chauffe-eau quand il est nécessaire de vider l'eau de la cuve.

Le site de montage du chauffe-eau doit être réglé à la position de ses dimensions, l'emplacement des tuyaux avec un degré de protection contre la pénétration de l'eau. Ces données sont reflétées sur la plaque du fabricant avec numéro de série. Il est nécessaire de protéger le dispositif des gouttes ou par pulvérisation d'eau. L'endroit où aller installer l'appareil doit être nivelé. Une distance doit être laissée entre l'appareil et les murs d'enceinte et le plafond de la salle, suffisante pour répondre aux raccordements électriques et hydrauliques nécessaires, mais pas moins de 100 mm.

Avant d'installer l'appareil s'il dispose d'une palette de transport, il est nécessaire de le retirer de cette dernière. Les chauffe-eaux des groupes jusqu'à 500 sont équipés de trois pièces de support. Si pendant la production mes supports ne sont pas mis en place, ils devrait être vissés dans les trous à travers lesquels le dispositif a été attaché à la palette de transport. La taille de la portion vers le bas permet le nivellement supplémentaire de l'appareil. Les plus grands chauffe-eau sont fixés au plancher de la salle à travers les mêmes trous par lesquels ont été fixés à la palette de transport.

AVERTISSEMENT! Tout défaut de respecter les instructions pour installation du chauffe-eau peut causer des dommages à l'équipement, à autres dispositifs, ainsi qu'à la pièce dans laquelle l'appareil est installé, à la corrosion de ses parties extérieures en métal ou à des dommages plus sévères et de blessures à des personnes. Dans tels cas, le préjudice et les dommages ne sont pas couverts par les obligations de garantie du fabricant ou du vendeur, et la charge est à la personne violant les exigences de cette instruction.

Le retrait de la palette de transport et l'installation de chauffe-eau sur le plancher de la pièce doit être effectué que par des personnes qualifiées qui sont tenus de prendre toutes les précautions nécessaires pour prévenir des accidents.

RACCORDEMENT DU CHAUFFE-EAU A LA PLOMBERIE

L'installation du chauffe-eau et son raccordement à la tuyauterie doit être effectuée seulement par des personnes autorisées.

Le système d'approvisionnement en eau auquel sera relié le chauffe-eau, ainsi que les autres y inclus éléments doivent résister en continu à des températures de l'eau au-dessus de 80°C et pendant un court laps de temps - au-dessus de 100°C et de pression - au moins deux fois celle de fonctionnement de l'appareil.

Dans le cas où les tuyaux de la tuyauterie sont en cuivre ou un autre métal différent de celui du réservoir d'eau, ainsi qu'en cas d'utilisation des raccords en laiton, il est obligatoire d'installer sur l'entrée et la sortie du chauffe-eau des manchons non métalliques (garnitures diélectriques).

Les chauffe-eaux des groupes jusqu'à 500 sont équipés d'une soupape combinée - soupape de surpression et d'arrêt d'écoulement inverse (clapet anti-retour) situés dans un corps commun. La soupape combinée doit être monté sur le tuyau d'entrée du dispositif de chauffage, conformément à la flèche du corps montrant la direction de passage à travers elle de l'eau.

Les chauffe-eaux des groupes au-dessus et de 750 sont équipés de fusibles séparés et clapets anti-retour.

Le schéma pour le raccordement du dispositif au système d'alimentation en eau est représenté sur la fig. 3. Selon ce schéma le chauffe-eau fonctionne à la pression du réseau et à celle de la soupape de sécurité. Dans le cas où la pression du réseau est supérieure à 0,5 MPa est nécessaire l'installation d'une vanne aval (soupape de réduction de pression). Les sorties des tuyaux du chauffe-eau sont indiquées avec des signes.

Lorsque le dispositif fait partie d'un système d'eau chaude, il fonctionne typiquement à une pression inférieure à celle de la plomberie et pendant sa connexion s'utilisent des accessoires supplémentaires. Il est recommandé que la connexion soit faite comme indiqué sur la figure. 4. La société d'installation spécialisée identifiera et fournira le nécessaire accessoires supplémentaire. Le raccordement du chauffe-eau et la vérification de son fonctionnement ne sont pas des obligations de garantie du fabricant ou revendeur et ne font pas objet de services de garantie.

AVERTISSEMENT! Il EST INTERDIT d'installer des clapets anti-retour ou d'arrêter entre la soupape de combinée et le chauffe-eau! Il est absolument interdit de boucher l'ouverture latérale du clapet de sécurité et/ou le bloquer pour une manipulation manuelle!

Il est recommandé d'établir un système d'élimination de l'eau ruisselante du hublot de côté de la soupape de sécurité du clapet combiné. Le tuyau de sortie doit avoir une pente constante en bas et localisé dans un environnement garantissant son antigel et ses extrémités doivent être toujours ouvertes vers l'atmosphère.

ATTENTION! Pour les dispositifs avec des échangeurs de chaleur Tous les points de sortie supplémentaires de la tuyauterie (à l'exclusion de ceux avec échangeurs de chaleur) qui ne seront pas reliés à la plomberie, ainsi que les points de sortie des thermostats et/ou thermométriques supplémentaires, doivent être fermés avec les garnitures fournis dans la livraison ou autres appropriés à cet effet. Les composés doivent être scellés pour une pression d'eau d'au moins 1,6 MPa et une température supérieure à 100°C.

Afin de maintenir l'efficacité de l'appareil, nous recommandons de revêtir / couvrir en plus avec un matériau calorifuge approprié qui satisfait aux exigences applicables tous ses raccords de tuyauterie et les éléments associés.

Le réservoir d'eau du chauffe-eau sous pression se remplit avec de l'eau dans l'ordre suivant:

- Ouvrez complètement le robinet de la batterie de mélange pour l'eau chaude la plus éloignée;
- Ouvrez la vanne d'arrêt pour l'eau froide avant le dispositif de chauffage
- Attendez que l'air du système sort et pendant une demi-minute de la prise de raccord s'écoule épais et fort courant d'eau.
- Fermez la batterie de mélange d'eau chaude par son robinet;
- Tournez le levier de la soupape combinée ou le bouchon de la soupape de sécurité et attendez pendant 30-60 s quand de son orifice s'écoulera un courant d'eau épais et fort.

AVERTISSEMENT! Si de l'ouverture de la soupape n'écoule pas d'eau ou le jet est faible (en pression normale dans le réseau), ceci indique une panne causée par des impuretés de la tuyauterie ou des raccords de plomberie qui ont bloqué la soupape de sécurité. IL EST INTERDIT de passer à l'étape suivante de connexion de l'appareil avant d'éliminer la cause de la panne.

AVERTISSEMENT! Toute violation des exigences de raccordement à la plomberie peut conduire à remplissage partiel de la cuve ou de chauffe-eau défectueux, ainsi qu'en cas ou la soupape de sécurité n'est pas installée ou est mal installée, peut entraîner même la destruction de la cuve, la pièce et/ou autres dégâts matériels. Dans tels cas, le préjudice et les dommages ne sont pas couverts par les obligations de garantie du fabricant ou du vendeur, et la charge est à la personne violant les exigences de cette instruction.

AVERTISSEMENT! La soupape de sécurité / combinée à mouvement alternatif est un des éléments de sécurité assurant le fonctionnement du chauffe-eau. Il est absolument INTERDIT d'utiliser le chauffe-eau avec une soupape en panne, défectueuse ou démontée!

Le vidage, si nécessaire, du réservoir d'eau du dispositif de l'eau qu'il contient est effectué par les pas suivants:

- Débranchez le chauffe-eau du réseau électrique par le disjoncteur supplémentaire et pour plus de sécurité débranchez les fusibles du circuit de la phase vers le chauffe-eau.

- Coupez l'alimentation d'eau froide vers l'appareil – fermez le robinet d'arrêt.
- Ouvrez le robinet d'eau chaude du mélangeur, ou bien déconnectez la tuyauterie pour l'eau chaude (tuyau de sortie) du chauffe-eau.
- Ouvrez le robinet de vidange ou pivotez le levier de la soupape combinée, et attendez jusqu'à ce que de son ouverture finit de fuit l'eau.

Ces mesures ne garantissent pas la vidange complète du réservoir de l'eau. Cette opération se fait que par un professionnel, car elle est associée à déconnecter le schéma de câblage de l'appareil et de retirer la bride du réservoir.

AVERTISSEMENT! Lors du drainage de l'eau du réservoir il est nécessaire de prendre toutes les mesures pour prévenir les dommages causés par la fuite d'eau.

AVERTISSEMENT! IL EST STRICTEMENT INTERDIT DE BRANCHER L'ALIMENTATION D'ÉLECTRICITÉ AU CHAUFFE-EAU QUAND SA CUVE EST PARTIELLEMENT OU TOTALEMENT VIDÉE D'EAU! Avant de remettre l'appareil en service n'oubliez pas de remplir le réservoir avec de l'eau.

AVERTISSEMENT! La circulation du fluide caloporteur à travers l'échangeur de chaleur chez les chauffe-eaux avec tel EST INTERDITE en cas de réservoir partiellement ou complètement vidé.

RACCORDEMENT DE CHAUFFE-EAU AVEC ÉCHANGEUR DE CHALEUR À L'INSTALLATION DE SOURCE DE CHALEUR SUPPLÉMENTAIRE

Les sorties des échangeurs de chaleur sont indiquées par l'étiquette correspondante. Ceux-ci se rapportent à l'installation de la source de chaleur autre que des personnes définies et mises en œuvre le projet de réchauffement de l'eau dans le chauffe-eau de la source de chaleur alternative. Moyen, doit être entraîné par une pompe de circulation. Pour liquide de refroidissement peut être utilisée de l'eau avec composition et paramètres dans les niveaux fixés dans les règlements relatifs à la législation sur la qualité de l'eau ou une solution aqueuse dédiée qui n'est pas agressive pour le matériau de l'échangeur de chaleur. Il est nécessaire que le fluide caloporteur soit à une température pas supérieure à 85°C et son cercle pour être équipé d'un tel réglage de la température du dispositif de contrôle qui ne peut pas autorisé pendant le fonctionnement normal de l'unité de l'appareil et activation de l'interrupteur. La pression du liquide de refroidissement dans les échangeurs de chaleur ne doit pas dépasser la pression d'exploitation indiquée du chauffe-eau.

AVERTISSEMENT! Il est interdit l'installation des soupapes d'arrêt simultanément sur les deux extrémités (entrée et sortie) de l'échangeur de chaleur, sauf si une soupape de sécurité est installée - Fig. 7. Dans le cas où le chauffe-eau ne sera pas utilisé dans le système thermosiphon et il n'est pas raccordé à l'installation de source de chaleur, son échangeur doit être rempli de solution de propylène glycol, convenable pour les systèmes de chauffage. La circulation du fluide de refroidissement à travers l'échangeur de chaleur dans le réservoir d'eau vidée est absolument INTERDITE.

Le raccordement du chauffe-eau au système doit être effectué uniquement par des techniciens qualifiés et spécialisés en cette section et en conformité avec le projet développé par leur société.

RACCORDEMENT DU CHAUFFE-EAU À L'ALIMENTATION ÉLECTRIQUE

AVERTISSEMENT! Ne commencez pas le raccordement du chauffe-eau à l'alimentation électrique avant de s'assurer que sa cuve est pleine d'eau! Vérifiez!

Le chauffe-eau a un degré de protection contre chocs électriques 'Classe I'. Les chauffe-eau mono-phases sont connectés à une seule phase à trois fils 230 V ~ avec câblage selon le schéma de câblage de la Fig. 5.

Les chauffe-eaux de tri-phases sont connectés à 400V 3N triphasé ~ câblage à cinq fils selon le schéma de câblage de la figure. 6. (schéma "star", "Y")

Toutes les extrémités des fils du circuit avec l'appareil doivent être correctement connectés au panneau d'alimentation principal et au point de connexion du chauffe-eau à l'alimentation électrique. Le conducteur de

protection de l'installation ne doit nulle part être interrompu sur son étendue de l'unité au panneau de l'alimentation principal. La section transversale de chacun des conducteurs du câble d'alimentation (phase, neutre et de protection) ne doit pas être inférieure à 2,5 mm² à puissance d'électricité de 9 kW et de 4 à 6 mm² à puissance de 12 kW. Le fil de protection est OBLIGATOIREMENT lié à la borne ou la douille portant des caractères de mise à la terre de protection. Dans chaque circuit, à chaque phase doit être installé un fusible 16A en puissance d'électricité 9 kW et 25A en Puissance de 12 kW. L'installation électrique dans la pièce où sera installé le chauffe-eau doit être construite en conformité avec la réglementation en vigueur.

Il est impératif le chauffe-eau d'avoir protection du sol sans la partie électrique, car vers eux sont installés des appareils électriques qui contrôlent l'écoulement du réfrigérant dans les serpentins.

Pour installer le cordon d'alimentation sur les bornes d'entrée électriques du dispositif il est nécessaire de démonter le couvercle en plastique. Après la connexion, le chauffe-eau doit être installé à sa place. Il est nécessaire au cours de la connexion électrique, d'accorder une attention particulière aux fils des connexions électriques domestiques et de protection du chauffe-eau contre la déconnexion et les tubes capillaires des thermostats et coupe - contre piilage et de rupture.

AVERTISSEMENT! Il est IMPÉRATIF que dans le circuit électrique du chauffe-eau soit installé une unité qui permet isolation complète de tous les pôles en condition de surtension de catégorie III. Les fils du circuit entre cette unité et les bornes d'entrée du chauffe-eau ne doivent pas être interrompus par un disjoncteur ou un fusible.

AVERTISSEMENT! Toute violation des exigences de raccordement à l'alimentation électrique peut réduire la sécurité de l'appareil et en tel cas il est absolument interdit de l'utiliser. Dans tels cas, le préjudice et les dommages ne sont pas couverts par les obligations de garantie du fabricant ou du vendeur, et la charge est à la personne violant les exigences de cette instruction.

Le raccordement du chauffe-eau au contour de mise à terre de l'alimentation électrique et la vérification de sa fonctionnalité doivent être faits seulement par des personnes autorisées.

UTILISATION DU CHAUFFE-EAU

Le chauffe-eau installé et raccordé au réseau d'alimentation d'eau doit être mis en service après l'examen de sa fonctionnalité. Le raccordement du chauffe-eau et la vérification de son fonctionnement ne sont pas des obligations de garantie du fabricant ou revendeur et ne font pas objet de services de garantie.

Avant de démarrer le chauffage en fonctionnement, vous devez être sûrs que le réservoir d'eau est rempli d'eau. Vérifiez!

AVERTISSEMENT! N'utilisez pas l'appareil s'il est possible que l'eau dans le réservoir d'eau est gelée! Ceci va causer des pannes de l'élément chauffant et du réservoir du chauffe-eau.

Les chauffe-eaux monophasés se mettent en régime d'opération en appuyant l'interrupteur du voyant, sur son extrémité marquée „I“. La température voulue d'eau se règle par un levier. La lumière de l'interrupteur illuminant en position branchée indique que le chauffage fonctionne et l'eau se réchauffe, et quand il est éteint - l'eau a atteint la température de consigne et l'élément chauffant est éteint. L'arrêt du chauffe-eau se fait en appuyant sur l'extrémité de l'interrupteur clignotant marquée "0".

Le graphique autour du bouton du thermostat a un secteur distinct marqué ECO. Lorsque le curseur du bouton est positionné dans ce secteur, l'eau est chauffée à une température optimale à pertes thermiques du dispositif réduits et l'utilisation d'énergie électrique est aussi réduite. En même temps, l'eau chauffée est suffisante pour les ménages normaux. En cas de besoin d'une grande quantité d'eau mélangée est nécessaire de tourner le bouton en sens anti-horaire jusqu'à sa position maximale, pour atteindre une température plus élevée de l'eau dans le réservoir. Nous recommandons de mettre le bouton au secteur ECO lorsque le chauffe-eau est laissé pendant de longues périodes sans utilisation de l'eau chaude, mais uniquement pour stocker de l'eau chauffée.

L'unité de thermostat intégré a une fonction d'anti-gel. Lorsque le bouton du thermostat est complètement à gauche, l'unité de chauffage de poche haut sera inclus dans une température ambiante de 8 à 10°C et descendre à environ 12-15°C. Ainsi, l'eau dans le réservoir d'eau sera empêchée de geler lorsque la chute de température de l'air à l'intérieur.

ATTENTION! Cette fonction n'assure pas la protection contre le gel de l'eau dans la plomberie dans la pièce!

Les chauffe-eaux à trois phases se mettent en régime d'opération par commutation du clé externe du dispositif sur « ON », dans lequel le contrôle de lumière située sur le couvercle en plastique des aérothermes sont allumées et commencent le réchauffement de l'eau. Après avoir atteint la température de l'eau à la valeur de consigne de la valeur du thermostat, l'indicateur de contrôle se éteint et se rallume après une eau de refroidissement en dessous d'une certaine valeur. Ma mise hors tension du dispositif de chauffage de l'opération est effectuée par une clé externe. L'unité de thermostat intégré a une fonction d'anti-gel.

L'indicateur de température installé au dispositif illustre le procès de chauffage de l'eau. Il n'est pas un moyen de mesure et d'orientation et indique la présence et la quantité relative d'eau chaude dans le réservoir.

L'utilisation des échangeurs de chaleur intégrés dans le chauffe-eau (chez les appareils munis de tels) pour chauffer l'eau du réservoir s'effectue selon le livret d'instructions supplémentaire pour utilisation fourni par la société qui a effectué la conception et l'installation du système de chauffage de l'eau des sources d'énergie électrique alternatives. La conformité avec les règles est obligatoire.

La connexion, la déconnexion, la configuration et l'utilisation du chauffe-eaux avec unité de contrôle électronique s'effectue en conformité avec les règlements et les exigences figurant dans les informations fournies dans le livret supplémentaire - instruction de connexion et utilisation de l'appareil avec un bloc électronique. Pour ces dispositifs l'instruction supplémentaire est une partie intégrante de ces instructions pour l'installation et l'utilisation.

PROTECTION ANTI-CORROSION

Chauffe-eau avec réservoir émaillé.

Chaque chauffe-eau avec réservoir émaillé est protégé contre la corrosion par protection supplémentaire. Cette dernière est de protecteurs d'anode (anodes) produits en alliage approprié qui se met en marche seulement quand le réservoir est plein d'eau. L'anode est un consommatif (d'usage normale pendant le fonctionnement de l'unité) et sa durée de vie moyenne est de 3 ans. Après expiration de ce délai, il est nécessaire qu'un spécialiste autorisé par le fabricant ou le revendeur de vérifier l'état de l'anode. Si nécessaire, il doit être remplacé par un nouveau. Le respect de cette période et le changement convenable de l'anode est une condition importante pour assurer la continuité de la protection efficace du chauffe-eau contre la corrosion. L'évaluation et le remplacement de l'anode ne sont pas couverts par les obligations de garantie du vendeur et du fabricant.

Chauffe-eau avec réservoir en acier à haute teneur en chrome - nickel.

La protection contre corrosion de tels réservoirs et la longue vie d'exploitation sont garantis par le choix d'acier correct qui correspond à la structure et la technologie de production du réservoir.

MANUTENTION, PRÉVENTION, ENTRETIEN

Pour un fonctionnement fiable du réservoir dans des régions où l'eau est riche de chaux, il est recommandé chaque année de nettoyer la cuve du calcaire accumulé. Cette opération doit être faite au moins une fois par deux ans et dans les régions d'eau fortement calcaire - bien plus souvent. Les dépôts sur la couche d'émail ne doivent pas être grattés, mais essuyés avec un chiffon sec, sans utilisation de dispositifs solides. L'enlèvement et le nettoyage régulier du calcaire sont particulièrement importants pour la fiabilité de l'appareil. Il est recommandé lors de cette activité d'effectuer un examen de l'anode émaillée. Cette activité n'est pas soumise à la garantie et doit être effectuée que par des personnes qualifiées.

AVERTISSEMENT! Pour assurer un fonctionnement sûr et sans problèmes du chauffe-eau, la soupape de sécurité doit être vérifiée régulièrement, sinon sa perméabilité sera réduite. La vérification se fait en tournant sa capote et en attendant pendant 30 à 60 secondes pour qu'à partir de l'ouverture latérale de la soupape commence à écouler un jet d'eau épais et fort. La vérification est obligatoire après avoir connecté le dispositif de chauffage à la plomberie et le remplissage du réservoir avec de l'eau, et dans le processus d'utilisation de l'appareil de chauffage au moins une fois tous les 2 semaines, ainsi qu'après chaque arrêt et mise en course de l'eau. Si avec un réservoir plein de l'ouverture de la soupape n'a pas de fuite ou le débit d'eau est faible, la soupape est défectueuse et peut-être bouchée par des impuretés de l'eau. Il est absolument INTERDIT d'utiliser le chauffe-eau avec une soupape de sécurité en panne, défectueuse ou démontée ! Immédiatement débranchez l'appareil de l'alimentation électrique et contactez la plus

proche service d'entretien autorisée par le fabricant. Sinon, vous allez causer des dommages du réservoir d'eau, et il est possible d'endommager d'autres objets et la pièce où est installé le chauffe-eau.

En cas de doute, que la température dans la pièce où le chauffe-eau est monté, peut s'abaisser en dessous de 0°C, le réservoir d'eau doit être vidé - référez-vous à la section « Raccordement du chauffe-eau à la plomberie ».

La coque plastique et les parties extérieures du réservoir peuvent être nettoyés uniquement avec un chiffon doux en coton légèrement humide sans l'utilisation de substances et préparations agressives et / ou abrasives. Avant le nettoyage du chauffe-eaux IL EST OBLIGATOIRE d'être déconnecté de l'alimentation électrique avec le dispositif en option de déconnexion. IL EST INTERDIT de nettoyer l'appareil en utilisant un générateur de vapeur. Le chauffe-eau peut être tourné de nouveau en service qu'après l'élimination complète de toute éventuelle humidité.

Les règles de prévention, remplacement de l'anode et la suppression de cumuls de chaux dans la cuve doivent être respectés aussi bien après la période de garantie de l'appareil.

Lors de l'utilisation et l'entretien de l'appareil gardez bien la plaque métallisée signalétique avec les données de l'appareil et son numéro de fabricant (série) numéro d'identification de l'appareil. Si vous la décollez, rangez-la avec la carte de garantie, parce que c'est seulement par eux que le chauffe-eau peut être identifié.

PROBLÈMES

Si le chauffe-eau ne chauffe pas l'eau, vérifiez si la fiche du cordon d'alimentation est branchée, si l'interrupteur lumineux n'est pas en position débranchée, et si le levier du thermostat n'est pas tourné en position de force minimale.

Si l'alimentation est en ordre, les disjoncteurs sont allumés et tourne le thermostat est en position maximale, mais l'eau dans le produit ne chauffe pas, à l'aide d'un appareil externe éteindre le chauffage et appeler la compagnie de service agréé le plus proche.

Dans le cas d'une prise unique équipent quand une fuite d'eau du robinet complètement ouvert ou jet d'eau est faible, vérifier si la vanne d'arrêt partiellement ou complètement fermé avant que le dispositif de chauffage, sinon arrête l'alimentation en eau central, sinon les filtres bouchés à la sortie des mélangeurs. Si tout ce qui précède est corrects, débranchez l'appareil par l'unité extérieure de l'alimentation électrique et contacter la société de service agréé la plus proche.

Lorsque le chauffe-eau est muni avec unité de commande électronique, à la fin de l'instruction spécialisée supplémentaire sont décrits les messages d'erreur montrés sur l'écran et des conseil quoi faire dans chacun des cas. En tout cas, débranchez l'appareil par l'unité extérieure de l'alimentation électrique et contacter la société de service agréé la plus proche.

GARANTIE, TERME DE GARANTIE ET CONDITIONS DE GARANTIE

La garantie, les conditions de garantie, le terme de garantie, la validité de la garantie du chauffe-eau acheté et les obligations de service pour le vendeur ou le fabricant pendant le terme de garantie de l'appareil sont décrits dans sa carte de garantie. Lorsque vous achetez l'appareil, cette carte doit être remplie et signée par vous comme acheteur et le vendeur. Gardez la carte de garantie dans un endroit sûr.

Dans tous les cas sont en vigueur les lois, les ordonnances et autres règlements portant sur les droits et obligations du consommateur, du vendeur et du fabricant et leurs relations relatives aux chauffe-eau achetée, son installation, utilisation, entretien et maintenance.

Le terme de garantie est déterminé par le vendeur et est valable uniquement sur le territoire de son pays spécifique.

La garantie est valide uniquement quant le dispositif:

- est installé suivant les exigences de montage et d'exploitation.
- est utilisé uniquement comme prévu dans sa conception et conformément à ses instructions d'installation et d'utilisation.

La garantie consiste en réparation gratuite de tous les défauts de fabrication qui peuvent se manifester pendant le terme de garantie. Les réparations s'effectuent uniquement par un des dépanneurs autorisés par le vendeur.

La garantie n'est pas valide pour des dommages causés par:

- Transport incorrect.

- Stockage incorrect.
- Utilisation incorrecte.
- Paramètres de l'eau différents des normes de qualité de l'eau admissibles pour l'eau potable et en particulier: La composition de chlorures est supérieure à 250 mg / l; la conductivité électrique est inférieure à 100 µS/cm et le pH est hors des limites de 6,5 à 9,5 pour les chauffe-eaux avec réservoir d'eau d'émail; la conductivité est supérieure à 200 µS/cm pour les chauffe-eaux avec réservoir d'eau d'acier chrome-nickel.
- Tension du réseau d'alimentation électrique incompatible avec la tension d'exploitation de l'appareil.
- Dommages causés par le gel d'eau.
- Risques exceptionnels, catastrophes naturelles ou autres circonstances de force majeure;
- Violation des instructions de montage et d'exploitation.
- En cas où une personne non autorisée a tenté de réparer quel que soit défaut.

Dans les cas ci-dessus les défauts seront éliminés sur paiement.

La garantie ne couvre pas les pièces d'usure normales et les composants du dispositif, les pièces qui sont enlevés pendant l'utilisation normale, voyants d'éclairage et de signalisation et analogues, pour revêtement des surfaces extérieures, en cas de changement de la forme, la taille et l'emplacement des pièces et des composants qui ont subi un accident, ainsi que dans des conditions qui ne sont pas considérées comme une utilisation normale.

Toute perte de profits, dommages matériels et immatériels causés par l'incapacité temporaire d'utiliser le chauffe-eau pendant son service et ses réparations ne sont pas couverts par la garantie.

LE RESPECT DES DISPOSITIONS DU PRÉSENT GUIDE EST UNE CONDITION PRÉALABLE POUR LE FONCTIONNEMENT EN TOUTE SÉCURITÉ DE L'APPAREIL ACHETÉ ET EST UNE DES CONDITIONS DE GARANTIE.

IL EST INTERDIT AU CONSOMMATEUR OU AUX PERSONNES AUTORISÉES PAR LUI DE FAIRE TOUT CHANGEMENT OU RÉORGANISATION DE LA STRUCTURE DE L'APPAREIL. TELS ACTIONS SONT CAUSE D'ANNUELLEMENT AUTOMATIQUE DES OBLIGATIONS DE GARANTIE DU FABRICANT OU REVENDEUR.

EN CAS DE BESOIN SE RÉFÉRER AUX DÉPANNÉURS AUTORISÉS PAR LE FABRICANT OU REVENDEUR INDIQUÉS DANS LA LISTE ANNEXE.

LE FABRICANT SE RÉSERVE LE DROIT À DES CHANGEMENTS DE LA STRUCTURE ET CONCEPTION DE L'APPAREIL SANS PRÉAVIS QUAND TELS CHANGEMENTS N'ONT PAS D'INCIDENCE SUR LA SÉCURITÉ DES APPAREILS.

EN CAS DE NÉCESSITÉ ET EN CAS DE DIFFÉRENCES CONCERNANT LA TRADUCTION ET LES CONCEPTS UTILISÉS DANS CETTE VERSION LINGUISTIQUE DES INSTRUCTIONS POUR MONTAGE ET EXPLOITATION COMME ORIGINALE ET AVEC PRIORITÉ D'INTERPRÉTATION SERA CONSIDÉRÉE SA VERSION ANGLAISE.

WAARSCHUWING! Lees deze handleiding zorgvuldig door vooraleer u dit toestel in gebruik neemt!

VEILIGHEID, ALGEMENE EISEN

Vóór de installatie en inbedrijfstelling van de boiler is het absoluut vereist dat u de volle tekst van deze handleiding doorleest. Dit boekje is bestemd voor u, om u vertrouwd te maken met de boiler, de regels voor het goede en veilige gebruik, de minimum nodige onderhouds- en servicewerkzaamheden. Daarnaast moet u dit boekje ter beschikking stellen aan de gekwalificeerde technici die

het toestel zullen installeren en eventueel repareren bij storing. De installatie en de controle op de functionering van het toestel is geen garantieverplichting van de verkoper en/of fabrikant. Bewaar deze handleiding op een geschikte plaats zodat u haar in de toekomst snel kunt raadplegen. Voor een veilig gebruik van de boiler is het belangrijk de regels die hier in beschreven staan na te leven en dit is tevens één van de garantievoorwaarden.

LET OP! De installatie van de boiler en zijn aansluiting op de waterinstallatie dient slechts uitgevoerd te worden door gekwalificeerde technici in overeenstemming met de aanwijzingen in deze handleiding en de geldende lokale voorschriften. De montage van de zekeringen en andere componenten, meegeleverd of aanbevolen door de fabrikant, zijn **VERPLICHT!**

LET OP! De aansluiting van de boiler op de elektrische installatie dient uitgevoerd te worden slechts door gekwalificeerde technici in overeenstemming met de aanwijzingen van deze handleiding en de nationale regelgeving. Het toestel moet goed worden aangesloten zowel tot de stroomvoerende geleiders als ook tot het beschermende circuit! Sluit het toestel niet aan op de elektrische voeding voordat het waterreservoir is gevuld met water! Bij niet-naleving van deze vereisten is het toestel gevaarlijk en is het gebruik verboden!

LET OP! De aansluiting van de boiler met ingebouwde warmtewisselaars op de verwarmingsinstallatie (fotovoltaïsch systeem en/of andere verwarmingssystemen met water of wateroplossing als warmte-uitwisselmedium) dient slechts te worden uitgevoerd door gekwalificeerde technici in overeenstemming met het door hen opgestelde ontwerp. Het gebruik van zo'n boiler bij de verwarming van het water in het waterreservoir door de alternatieve elektrische warmtedrager, als ook de naleving van de veiligheidsmaatregelen, geschiedt in overeenstemming met regels en eisen, beschreven in de aanvullende gebruiks-, service- en onderhoudsaanwijzing. Deze aanvullende gebruiksaanwijzing wordt verzorgd door het bedrijf dat de boiler heeft aangesloten op de alternatieve warmtebronnen.

WAARSCHUWING! Bij het gebruik van het toestel bestaat wel gevaar voor verbranding door heet water!

WAARSCHUWING! Raak het toestel en zijn bedieningspaneel niet aan met natte handen of als u op blote voeten bent of als u op een natte plek staat!

WAARSCHUWING! Dit toestel mag slechts gebruikt worden door kinderen boven de 8 jaar en personen met lichamelijke, zintuiglijke of geestelijke beperkingen of met weinig ervaring en kennis, mits ze worden begeleid of geïnstrueerd over het veilige gebruik van het toestel en mits ze de risico's van het gebruik begrijpen. De kinderen mogen niet met het toestel spelen. Het is verboden dat de kinderen het toestel reinigen of onderhouden.

MILIEUBESCHERMING

Dit toestel is gekenmerkt in overeenstemming met Richtlijn 2012/19/EU betreffende afgedankte elektrische en elektronische apparatuur (WEEE). Na uitputting van de levensduur van het toestel dient u ervoor zorgen dat dit toestel volgens de voorschriften wordt afgevoerd, zodat alle mogelijke negatieve gevolgen voor het milieu en de volksgezondheid worden voorkomen.

Het symbool  op het toestel of op de bijbehorende documentatie van het toestel geeft aan dat dit toestel niet mag worden beschouwd als huishoudelijk afval. Het toestel moet worden afgevoerd naar een verzamelpunt voor recycling van afgedankte elektrische en elektronische apparatuur. Bij het afvoeren dient u de lokale voorschriften betreffende het afvoeren van afval na te leven. Neemt u voor meer informatie over de behandeling, verwerking en recycling van dit toestel contact op met de gemeentelijke afvalverwerkingsdienst of met de winkel waar u het toestel hebt gekocht.

TECHNISCHE BESCHRIJVING

De boilers zijn geschikt voor montage op de vloer en kunnen genoeg warm water voorzien voor grotere gezinsswoningen.

Het te verwarmen water moet voldoen aan de voorschriften voor huishoudelijk water, in het bijzonder: het gehalte aan chloriden moet minder dan 250 mg/l zijn; het elektrische geleidingsvermogen moet boven 100 µS/cm en de pH in de grenzen van 6,5-9,5 voor de boilers met een geëmailleerd waterreservoir; het elektrische geleidingsvermogen moet onder 200 µS/cm zijn voor de boilers met een waterreservoir van chroom-nikkel-staal. De waterdruk in de waterleiding moet boven 0,1 MPa en niet minder dan 0,5 MPa zijn. In geval dat de druk in de waterleiding hoger dan 0,5 MPa is, zie de aanbevelingen in het hoofdstuk betreffende de aansluiting op de waterinstallatie. Er zijn speciale modificaties van de boilers (voor regio's waar de nationale regelgeving dit vereist) in productie die geschikt zijn voor druk in de waterleiding tot 1 MPa.

De waterreservoirs van de toestellen zijn beschermd tegen corrosie door een hoogwaardige emailen laag of zijn gemaakt van hoogwaardig chroom-nikkel (corrosiebestendig) staal. In het geëmailleerde waterreservoir zijn tevens anodes van een speciale legering ingebouwd die het waterreservoir beschermen.

De thermische isolatie van de apparaten is gemaakt van gegoten polyurethaan of polyester met buitenste behuizing.

Het schematische beeld van de basismodellen en modificaties is weergegeven in afb. 1 en 2, en de technische gegevens in tabel 1. Alle afbeeldingen en tabellen staan aan het einde van deze handleiding.

De modellen van de boilers en hun modificaties worden aangeduid met letters en cijfers:

De eerste twee letters en de volgende vijf cijfers duiden het basismodel van het toestel.

- „F“ – het toestel is geschikt voor montage op de vloer.
- „V“ – montagepositie van het toestel - verticaal.
- xxx – de eerste drie cijfers achter de letter „V“, code van inhoudsvermogen van de boiler.
- yy – de volgende twee cijfers, code van de diameter van het toestel.

Volgende symbolen:

- „I“ – het waterreservoir van het toestel is gemaakt van chroom-nikkel gelegeerd staal.
- „F“ – De thermische isolatie van het toestel is gemaakt van polyester.
- „S“, „S2“, „S21“, „SM“, „D1“, „D2“ – in het waterreservoir zijn een of twee warmtewisselaars ingebouwd om het water te verwarmen van een alternatieve warmtebron (lokale waterverwarming, zonnecollector of dergelijke), afb. 1 voor de „S“ en „S2“, afb. 2 voor „S21“, afb. 1a voor „SM“, afb. 1b voor „D1“, afb. 2a voor „D2“.
- „E“ – de boiler is voorzien van een elektronisch bedieningspaneel of in geval van een toestel met warmtewisselaars – elektronische bediening van het verwarmingselement en van de controle-inrichtingen van de waterloop van de warmtedrager. Deze toestellen zijn vergezeld van aanvullende handleiding voor het gebruik van het elektronische bedieningspaneel.

Het elektrische vermogen van de groepen tot 200 l. en tot 3 kW, die van 300-500 – tot 9 kW en tot 12 kW voor de rest. Er worden boilers met warmtewisselaars geproduceerd die geen elektrisch verwarmingselement hebben.

Het exacte en volle modelnummer, de aangegeven operationele parameters en het serienummer van de gekochte boiler zijn vermeld op het aangebrachte plaatje op de corpus.

Om het vervoer te vergemakkelijken, zijn de boilers bevestigd op individuele transportpalletten.

MONTAGE VAN DE BOILER OP DE VLOER

De boiler mag alleen in een kamer met standaardbrandtest en een temperatuur die altijd boven de 0 °C ligt worden geïnstalleerd. Het is noodzakelijk een sifon aan te brengen die aangesloten is op de riolering, omdat bij normaal gebruik van de boiler wel druiwater van de veiligheidsklep kan weg druppelen. De sifon zal onderhoudswerkzaamheden de boiler vergemakkelijken, met name wanneer het nodig is dat het waterreservoir leeg wordt gemaakt.

Voor het bevestigen van de boiler moet men rekening houden met de afmetingen van het toestel, de positie van zijn pijpen, de mate van bescherming tegen binnenlekken van water. Deze informatie staat vermeld op het plaatje met het fabrieksnummer. Het toestel moet worden geïnstalleerd op een plaats waar het beschermd zal zijn van contact met water (niet gespoten of besproeid zal worden). De plaats waar de boiler zal worden bevestigd, moet worden geëgaliseerd. Het is absoluut verplicht dat men wel genoeg afstanden tussen het toestel en de omringende wanden en het plafond van de ruimte laat, maar niet minder dan 100 mm. Vóór de montage van het toestel, indien het in een transportpalet werd geleverd, is het noodzakelijk om elke verpakking of de transportpalet te verwijderen. De boilers van de groepen tot 500 zijn voorzien van 3 steunen. Indien de steunen nog tijdens de productie niet worden geplaatst, moet men ze zelf vastdraaien in de openingen waarin de transportpalet werd bevestigd. De grootte van het geschoefde gedeelte maakt bijkomende nivellerung van het toestel mogelijk. De grotere boilers worden bevestigd op de vloer van de kamer door dezelfde gaten die zijn bevestigd aan de transportpalet.

WAARSCHUWING! Het niet naleven van de vereisten voor montage kan schade aan het warmwaterstelsel, andere toestellen of de kamer veroorzaken en kan leiden tot corrosie van de behuizing of nog ernstigere schade. In deze gevallen zijn de hieruit voortvloeiende schade niet gedekt door de garantie van de verkoper of de fabrikant en de kosten zijn voor rekening van de gebruiker, die de vereisten van deze aanwijzing niet heeft nageleefd.

Het verwijderen van de transportpalet en de montage van de boiler aan de vloer moet slechts door bevoegde specialisten worden uitgevoerd die verplicht zijn alle nodige voorzorgsmaatregelen te nemen om ongevallen te voorkomen.

AANSLUITEN VAN DE BOILER OP HET WATERVOORZIENINGSSYSTEEM

Het aansluiten van de boiler op het watervoorzieningssysteem mag worden uitgevoerd slechts door een gespecialiseerd servicebedrijf.

Het watervoorzieningssysteem, waarop de boiler als ook de overige elementen zal worden aangesloten, moet langdurig een temperatuur van het water boven 80 °C aan kunnen en kortstondig ook boven 100 °C en geschikt zijn voor een druk die ten minste tweemaal hoger is dan de werkdruk van het toestel.

Indien de waterleidingen van koper zijn of een ander metaal dan de boiler, als ook bij gebruik van messing koppelingselementen, is het verplicht dat men niet-metalen koppelingen (diëlektrische fittingen) aan de inlaat en uitlaat gebruikt.

De boilers van de groepen tot 500 zijn voorzien van een gecombineerde klep - beschermingsklep en een terugslagklep, gelegen in een corpus. De gecombineerde klep wordt verplicht gemonteerd op de inlaatpijp van de boiler in overeenstemming met de richting van de pijp die de richting de stromende water aanduidt. De boilers van de groepen van 750 l. en hoger zijn voorzien van afzonderlijke beschermingsklep en terugslagklep.

Het schema voor het aansluiten van de boiler op het watervoorzieningssysteem is weergegeven op afb. 3. Daarbij werkt de boiler onder de druk van de waterleiding en de veiligheidsklep. Indien de druk van de leiding groter is dan 0,5 MPa, is de montage van een ontlastklep vereist. De pijp uitlaten van de boiler zijn aangeduid met een etiket.

Als de boiler een deel uitmaakt van de installatie voor het voorzien van warm water, werkt hij meestal onder een lagere druk dan de waterleidingdruk en bij zijn aansluiting worden aanvullende units gemonteerd. Het wordt

aanbevolen dat de aansluiting volgens afb. 4 wordt uitgevoerd. Een gespecialiseerd montagebedrijf zal de noodzakelijke elementen bepalen en voorzien. Dit is niet de verplichting van de fabrikant en / of de verkoper en is niet onderworpen aan de garantie.

WAARSCHUWING! De montage van afsluitinrichtingen of terugslagelementen tussen de gecombineerde klep of veiligheidsklep en de boiler is absoluut VERBODEN! De verstopping van de zijpoort van de gecombineerde klep of veiligheidsklep en/of de blokkering van zijn hendel is absoluut VERBODEN!

Het is aanbevolen dat men een systeem voor het afvoeren van eventueel druiwater van de zijopening van de gecombineerde klep/ veiligheidsklep voorziet. De waterafvoering moet een constante naarwaarts helling hebben, in een tegen vorst beschermde omgeving worden geplaatst, en de uiteinden moeten open blijven naar de buitenlucht.

LET OP! Voor toestellen met warmtewisselaars. Alle aanvullende pijp uitlaten (exclusief de pijpen van de serpentes), die niet aan het watervoorzieningssysteem worden aangesloten, alsmede de openingen voor de aanvullende thermostaten en/of thermomanometer, dienen te worden gesloten door middel van de meegeleverde of vervangende doppen. De koppelingen dienen volkomen gesloten zijn voor een waterdruk onder de 1,6 MPa en temperatuur boven 100 °C.

Voor efficiëntiedoelinden raden wij u aan om alle pijpuitgangen en de bijbehorende elementen van het toestel extra te belagen/bedekken met een passend warmte-isolerend materiaal dat voldoet aan de toepasselijke eisen.

Het waterreservoir wordt gevuld met water als volgt:

- Open volledig de warmwaterkraan van de verst gelegen mengkraan.
- Open de afsluiter van koud water voor de boiler.
- Wacht totdat de lucht uit de installatie komt en totdat een flinke, krachtige waterstraal uit de kraan na een halve/heel minuut stroomt.
- Sluit de kraan.
- Draai de hendel van de gecombineerde klep of het deksel van veiligheidsklep en wacht 30-60 seconden totdat flinke, krachtige waterstraal uit de zijopening van de klep stroomt.

WAARSCHUWING! Indien er geen water uit de opening van de klep komt of de waterstraal zwak is (bij een normale druk van de waterleiding), duidt dit op een storing en betekent, dat er verontreinigingen uit de waterleiding zijn gekomen of deze zijn veroorzaakt door de leidingskoppelingen, die de ontlastklep van de gecombineerde klep hebben verstopt.

Voordat u deze storing heeft verholpen, is het absoluut VERBODEN het apparaat aan te sluiten op het elektriciteitsnet!

WAARSCHUWING! Het niet naleven van de vereisten voor aansluiting op het watervoorzieningssysteem kan ervoor zorgen dat het waterreservoir niet gevuld wordt en kan een defect aan het verwarmingstoestel veroorzaken, en als de gecombineerde klep foutief of helemaal niet gemonteerd is, kan dit leiden tot onherstelbare schade aan het waterreservoir, of andere materiële en immateriële schade veroorzaken. De gevolgen hiervan worden niet gedekt door de garantie van de fabrikant of de verkoper en de kosten zijn voor rekening van de gebruiker, die de vereisten van deze handleiding niet heeft nageleefd.

WAARSCHUWING! De gecombineerde klep is een zekering die de veiligheid van de boiler waarborgt. Het gebruik van een boiler met een defecte, verwijderde of niet-gemonteerde gecombineerde klep is ten strengste VERBODEN!

Het waterreservoir van het toestel wordt leeg gemaakt indien nodig, als volgt:

- Schakel de boiler uit van de stroomvoeding door middel van een buiteninrichting/ (aan/uit) schakelaar en voor meer zekerheid worden de elektrische zekeringen van de boiler uitgeschakeld.
- Stop de toegang van koud water naar het toestel – sluit de afsluiter.
- Open de kraan voor warm water of koppel de warmwaterpijp (uitlaatpijp) van de boiler los.
- Open de kraan om het water af te tappen of til de hendel van de gecombineerde klep omhoog en wacht totdat er geen water meer uit de opening van de klep komt.

Deze handelingen zorgen er niet voor dat het waterreservoir volledig leeg stroomt. Dit kan namelijk slechts door een specialist worden gedaan, omdat hiervoor het losmaken van het elektrische circuit van het toestel en het verwijderen van de flens van de boiler nodig is.

WAARSCHUWING! Bij het aftappen van water uit het waterreservoir moet u de nodige maatregelen nemen om eventuele schade door gelekte water te voorkomen.

WAARSCHUWING! Het inschakelen van de elektrische voeding van de boiler is ten strengste VERBODEN terwijl het waterreservoir deels of volledig leeg is! Alvorens het toestel opnieuw in te schakelen, dient u het waterreservoir met water te vullen.

WAARSCHUWING! Wanneer het waterreservoir volledig of deels leeg is, is de circulatie van koelmiddel door de warmtewisselaar van de boiler VERBODEN.

AANSLUITEN VAN DE BOILER MET EEN WARMTEWISSELAAR OP DE BIJVERWAMINGSINRICHTING

De uitlaten van de warmtewisselaars zijn aangeduid op het desbetreffende etiket. Ze worden aangesloten op de alternatieve bijverwarmingsbron in overeenstemming door de personen die het ontwerp voor verwarming van het water in de boiler van de alternatieve bijverwarmingsbron hebben opgemaakt. Om de efficiëntie van de warmtewisselaar te verhogen, wordt aangeraden de warmtedrager aan te drijven met een circulatiepomp. Als koelvloeistof kan water worden gebruikt met een afwijkend samenstelling en prestatiewaarden, maar binnen de toegestane grenzen die zijn bepaald in de lokale regelgeving met betrekking tot water of een speciaal voor dit doel wateroplossing die niet agressief is tegen het materiaal van de warmtewisselaar. De temperatuur van de warmtedrager mag niet hoger zijn dan 85 °C en in zijn circuit moet een besturingseenheid worden gemonteerd met een dergelijke temperatuurstelling dat die de activering van de thermoschakelaar van het elektrische verwarmingstoestel niet toelaat tijdens de normale werking. De druk van de warmtedrager in de warmtewisselaars mag niet hoger oplopen dan de aangeraden bedrijfsdruk van de warmtewisselaar.

WAARSCHUWING! Het is verboden om afsluiters tegelijkertijd aan de beide uitlaten (aan de invoer- en uitvoeruitlaat) van de boiler aan te brengen, tenzij een veiligheidsklep is gemonteerd - Afb. 7. Wanneer de warmtewisselaar van de boiler tijdelijk niet zal worden gebruikt en deze niet aangesloten is op de alternatieve warmtebron, dient deze met een oplossing van propyleenglycol, geschikt voorverwarmingssystemen, gevuld te worden.

Wanneer het waterreservoir volledig of deels leeg is, is de circulatie van warmtedrager door de warmtewisselaar van de boiler VERBODEN.

Het aansluiten van de boiler met de warmtewisselaar op de aanvullende warmtebron dient te worden uitgevoerd slechts door gekwalificeerde technici, gespecialiseerd op dit vakgebied en in overeenstemming met het door hen opgemaakte ontwerp.

AANSLUITEN VAN DE BOILER OP DE ELEKTRISCHE INSTALLATIE

WAARSCHUWING! Sluit de boiler niet aan op de elektrische installatie voordat u zeker bent dat het waterreservoir vol met water is! Controleer!

De boiler is een toestel met een bescherming tegen elektrische schokken „Klas I“.

De eenfasige boilers worden aangesloten op een eenfasige 230 V~ driedraads elektrische installatie volgens het elektrische schema van afb. 5. De driefasige boilers worden aangesloten op een driefasige 400V 3N~ vijfdrads elektrische installatie volgens het elektrische schema van afb. 6. (schema „ster“, „Y“)

Alle uiteinden van de geleiders/kabels van het elektrische circuit van het toestel moeten correct worden aangesloten op het elektrische hoofdschakelbord, op de aanvullende inrichting en op het koppelpunt van de boiler met de elektrische installatie. De beschermende geleider van de installatie moet nergens worden onderbroken op zijn weg van het toestel naar het hoofdschakelbord. De dwarsdoorsnede van elk van de geleiders van de voedingskabel (fase, nul en aarde) moet ten minste 2,5 mm² bij elektrisch vermogen tot 9 kW en 4-6 mm² bij elektrisch vermogen 12 kW. De beschermende geleider wordt VERPLICHT aangesloten aan de klem of stud gemarkeerd met tekens dat ze geaard is. In elk circuit, op elke fase moet een zekering 16A gemonteerd worden bij elektrisch vermogen 9 kW en een zekerheid 25A bij elektrisch vermogen 12 kW. De elektrische installatie waarop de boiler worden geïnstalleerd, moet zijn gebouwd in overeenstemming met de geldende regelgeving.

De boilers zonder elektrische deel moeten absoluut verplicht geaard zijn, omdat men aanvullende elektrische inrichtingen kan monteren die de stroom van warmtemiddel door hun serpentines controleren.

Om de voedingskabel op de elektrische ingangsklemmen van de boiler te monteren moet men het deksel van kunststof verwijderen. Na het aansluiten van de boiler moet het deksel terug op zijn plaats worden gelegd. Met betrekking tot de elektrische aansluiting moet men bijzondere aandacht besteden aan de geleiders van de interne elektrische en beschermingskoppelingen van de boiler die niet losgekoppeld moeten worden en de capillaire pijpen van de thermostaten en thermostakelaren moeten beschermd worden tegen buigen of breken.

WAARSCHUWING! Het is VERPLICHT in het elektrische circuit naar de boiler een inrichting te installeren die bij overspanningscategorie III een volledige ont koppeling van alle polen biedt. De geleiders van het circuit tussen de inrichting en de elektrische ingangsklemmen van de boiler mogen niet worden onderbroken door een andere zekering.

WAARSCHUWING! Het niet naleven van de vereisten voor het aansluiten op de elektrische installatie zal de veiligheid van het toestel verminderen en het gebruik van het toestel zal in dat geval verboden zijn. Schade die voortkomt uit het niet naleven van de vereisten voor het elektrisch aansluiten van het toestel, worden niet gedekt door de garantie van de fabrikant en de verkoper, en zijn voor rekening van de gebruiker.

Het aansluiten van de boiler op de elektrische installatie en de controle op de juiste werking van het toestel mag slechts worden uitgevoerd door specialisten.

GEbruik VAN DE BOILER

De juist gemonteerde en aangesloten op de water- en elektriciteitsinstallatie boiler moet in bedrijf worden gesteld pas na men zijn goede werking heeft getest. De installatie en de controle op de functionering van het toestel is geen garantieverplichting van de verkoper en/of fabrikant.

Sluit de boiler niet aan op de elektrische installatie voordat u zeker bent dat het waterreservoir vol met water is! **CONTROLEER!**

WAARSCHUWING! Schakel het toestel niet aan wanneer u vermoedt dat het water in het waterreservoir bevroren is! Dit zal ernstige schade aan uw toestel tot gevolg hebben.

De eenfasige boilers worden ingeschakeld in werkmodus door het drukken van de opgelichte deel van de knop gemarkeerd met „I“. Door middel van de draaiknop wordt de gewenste temperatuur van het water ingesteld. Het branden van de schakelaar toont de aan-stand: de boiler functioneert en het water wordt verwarmd, en het uitgaan van het licht van de schakelaar –het water heeft de ingestelde temperatuur bereikt en de verwarmingsunit is uitgeschakeld. Het uitschakelen van de werkmodus geschiedt door het indrukken van het andere einde van de knop, gemarkeerd met „0“.

Op de schaalverdeling rondom de thermostaat draaiknop is een ECO stand. Wanneer de wijzer van de knop ter hoogte van de markering eco bevindt, wordt het water naar een optimale temperatuur verwarmd voor gereduceerd warmteverlies met een lager energieverbruik. Dit met inachtname van voldoende verwarming van het water voor normaal huishoudelijk gebruik. Indien een groter volume van verhit water nodig is, is het aangeraden om de thermostaat knop in de klokrichting maximum te draaien zodat de temperatuur in het apparaat verder oploopt. Aangeraden wordt om de thermostaat knop in het ECO gebied te houden indien de boiler voor langere periodes aan staat zonder direct gebruik van het warme water.

De ingebouwde thermostaat heeft de functie "Antivries". Wanneer de thermostaatknop volledig naar links is gedraaid, naar het begin van de schaal, zal de verwarmingsunit van het toestel aan springen bij een omgevingstemperatuur van rond 8-10 °C en uitschakelen bij een omgevingstemperatuur van rond 12-15 °C. Hierdoor wordt het water in het waterreservoir beschermd tegen bevriezing bij daling van de omgevingstemperatuur.

LET OP! Deze functie zal het water in het watervoorzieningssysteem van de kamer niet beschermen tegen bevriezing!

De driefasige boilers worden ingeschakeld in werkmodus door de schakelaar van de buiteninrichting in de stand „Aan“ waarbij het controlelampje op het deksel van kunststof oplicht en zo begint het verwarmen van het water. Na het bereiken van de in de thermostaat ingestelde waarde van de watertemperatuur, gaat het controlelampje uit en licht het opnieuw op, als het water onder een bepaalde waarde wordt

afgekoeld. Het uitschakelen van de boiler van werkmodus wordt uitgevoerd door een buiteninrichting. De ingebouwde thermostaten in deze toestellen hebben de functie "Antivries" niet.

De temperatuurindicator, gemonteerd aan de buitenschil van het toestel, geeft het proces van verwarming van het water weer. Dit is geen meetinstrument, maar illustreert alleen bij benadering de hoeveelheid warm water in het waterreservoir.

Het gebruik van de in de boiler ingebouwde warmtewisselaars (voor de toestellen die daarvan zijn voorzien) voor verwarming van het water in het waterreservoir, is er een speciale gebruiksaanwijzing, geleverd voor gebruik door de specialisten, die het systeem van waterverwarming op alternatieve energiebronnen hebben ontworpen en geïnstalleerd. De naleving van de aangewezen regels is verplicht.

Het aan-/uitlezen, instellen en gebruiken van de boilers met een elektronische bedieningsunit geschiedt volgens de voorschriften en vereisten, beschreven in het meegeleverde aanvullende boekje - handleiding voor aansluiting en gebruik van een toestel met elektronische bedieningsunit. Wanneer het om zulke toestellen gaat, is de aanvullende handleiding een integraal onderdeel van deze handleiding voor installatie en gebruik

CORROSIEBESCHERMING

Boiler met geëmailleerd waterreservoir

Elke boiler met geëmailleerd waterreservoir is voorzien van extra bescherming tegen corrosie. Deze bescherming bestaat uit anodes, vervaardigd uit een speciale legering die alleen werkt wanneer het waterreservoir is gevuld met water. De anodes zijn een verbruiksartikel (met een normale slijtage van het element tijdens het gebruik van het toestel) met een gemiddelde levensduur van 3 jaar. Na het verstrijken van de genoemde periode is het noodzakelijk dat een specialist van de door de fabrikant of de verkoper aangewezen servicecentra, de conditie van de anode komt controleren. Indien nodig moet de anode worden vervangen door een nieuwe. Het in acht nemen van de genoemde termijn en de tijdige vervanging van de anode is essentieel voor het voortbestaan van een effectieve bescherming van het reservoir tegen corrosie. De beoordeling en vervanging van de anode wordt niet gedekt door de garantie van de verkoper en fabrikant.

Boiler met een vat van hoogwaardig chroom-nikkel staal

De bescherming tegen corrosie en een lange levensduur worden verzorgd dooreen goed gekozen stalen constructie, en de juiste constructie en technologie bij de vervaardiging van het waterreservoir.

SERVICE, PERIODIEKE CONTROLE, ONDERHOUD

Voor een betrouwbare werking van het toestel in gebieden met kalkwater wordt aanbevolen het waterreservoir te ontkalken. Dit moet ten minste elke 2 jaar gebeuren, maar nog vaker in gebieden met kalkrijk water. De afscheidingen op de emailen laag mogen niet worden verwijderd, behalve met een droge katoenen doek, zonder gebruik te maken van harde middelen. Het regelmatig verwijderen en vooral reinigen van de kalksteen is belangrijk voor de betrouwbaarheid van het toestel. Het is wenselijk dat tijdens deze activiteit ook een inspectie van de anode van het geëmailleerde waterreservoir wordt uitgevoerd. Deze diensten vallen niet onder de garantie en mogen alleen worden uitgevoerd door een specialist.

WAARSCHUWING! Om een veilige en probleemloze werking van het toestel te garanderen, moet de gecombineerde klep worden gecontroleerd, om na te gaan of deze niet teveel water doorkaant. Dit wordt gedaan door het deksel te draaien (door de hendel op te tillen) en 30-60 seconden te wachten, totdat er een dikke en sterke waterstraal uit de zijopening van de klep stroomt. Dit is verplicht na de aansluiting van de boiler op de waterinstallatie en het vullen van het waterreservoir met water, en bij gebruik van de boiler, ten minste eenmaal per 2 weken, ook na eventueel stoppen van de watervoorziening. Indien er bij een vol waterreservoir geen water uit de opening van de klep stroomt of de waterstraal te dun is, is de klep waarschijnlijk verstopt door verontreinigingen van de waterleiding. Het gebruik van een boiler met een defecte gecombineerde klep is absoluut verboden. Trek onmiddellijk de stekker van het toestel uit het stopcontact en neem contact op met het dichtstbijzijnde erkende door fabrikant aangewezen servicebedrijf. Anders zal er een beschadiging aan het waterreservoir ontstaan en is het mogelijk dat er ook schade aan andere voorwerpen en aan de kamer zelf wordt veroorzaakt.

In geval van twijfel, dat de temperatuur in de ruimte waarin de boiler is geïnstalleerd, onder 0 ° C kan worden, moet men VERPLICHT het water uit het waterreservoir aftappen - zie "Aansluiten van de boiler op het watervoorzieningssysteem".

De buitenbehuizing en de kunststof onderdelen van de boiler mogen slechts worden gereinigd met een licht vochtige, zachte, katoenen doek zonder invasieve en/of schurende stoffen en middelen. Vóór de reiniging van het toestel MOET u het loskoppelen van het elektriciteitsnet door middel van de externe aan/uit schakelaar. Het is VERBODEN om te reinigen met een stoomapparaat. De boiler mag weer worden ingeschakeld in werkmodus na de volledige verwijdering van eventueel vuot.

De regels voor het controleren van de anodebescherming en de vervanging van de anode (zie het vorige hoofdstuk) en het verwijderen van de kalksteen moeten worden nageleefd zowel tijdens als na het verstrijken van de garantieperiode van het toestel.

Zorg er bij het gebruik en onderhoud van het toestel voor dat het gemetalliseerde plaatje met de gegevens en het fabriek (serie)nummer van het toestel niet beschadigd. Wanneer het plaatje loskomt, bewaar dit dan samen met de garantie. De boiler kan immers alleen via de gegevens op dat plaatje worden geïdentificeerd.

STORINGEN

Wanneer de boiler het water niet kan verwarmen, controleer dan of de buiteninrichting voor aan- en uitschakelen niet uitgeschakeld is, en of de positie van de schakelaar bij eenfasige toestellen niet op "uit" staat, en/of de draaiknop van de thermostaat niet verplaatst is naar de laagste stand.

Wanneer de elektrische voorziening in orde is, de drukknoopschakelaars ingeschakeld zijn en de draaiknop van de thermostaat op de maximale stand staat, maar het water in het toestel niet wordt verwarmd, schakel de boiler uit met behulp van de externe inrichting en neem contact op met het dichtstbijzijnde erkende servicebedrijf.

Wanneer bij een volledig geopende kraan voor warm water geen water lekt of de waterstraal zwak is, controleer of de afsluiter van de boiler gedeeltelijk of volledig gesloten is, of de centrale watervoorziening niet afgesloten is, of de filters aan de uitlaten van de mengkranen verstopt zijn. Indien het bovenstaande in orde is, schakel de boiler dan uit van het elektriciteitsnet met behulp van de externe inrichting en neem contact op met het dichtstbijzijnde erkende servicebedrijf.

Wanneer de boiler is voorzien van een elektronisch bedieningspaneel, staan de mogelijke weergaven, foutmeldingen op het display en de wijzen van verhelpen van storingen, omschreven aan het einde van de aanvullende handleiding. In elk ander geval van storing moet u de boiler uitschakelen van het elektriciteitsnet met behulp van de externe inrichting en contact opnemen met het dichtstbijzijnde erkende servicebedrijf.

GARANTIE, GARANTIETERMIJN, GARANTIEVOORWAARDEN

De garantie, garantievoorwaarden, garantietermijn, de geldigheid van de garantie van de gekochte boiler en de serviceverplichtingen van de verkoper en fabrikant gedurende de garantieperiode van het toestel, zijn beschreven in de garantiekaart van het toestel. Wanneer u het toestel koopt, moet deze kaart ingevuld en ondertekend worden door de verkoper en koper. Bewaar deze garantiekaart op een veilige plaats.

In alle gevallen zijn de geldende wetten en regelgeving van toepassing met betrekking tot de rechten en plichten van de consument, verkoper en de fabrikant, en hun betrekking tot de gekochte boiler, zijn installatie, gebruik, service en onderhoud.

De garantieperiode wordt bepaald door de verkoper en is geldig slechts op het grondgebied van het land.

De garantie is alleen geldig indien het toestel:

- is geïnstalleerd volgens de instructies van de handleiding voor montage en gebruik.
- doeltreffend wordt gebruikt en in overeenstemming met de instructies voor installatie en gebruik.

De garantie biedt gratis reparatie van fabricagedefecten die kunnen optreden tijdens de garantieperiode. De reparatie wordt uitgevoerd door de service vakmannen, erkend door de verkoper.

De garantie geldt niet voor schade, veroorzaakt door:

- onjuist transport

- slechte opslag
- onjuist gebruik
- parameters van het water, verschillend dan de waarden toegestaan door de Europese normen voor kwaliteit van het drinkwater en in het bijzonder het gehalte aan chloriden boven 250 mg/l; de elektrische geleidbaarheid is minder dan 100 µS/cm en pH buiten is 6,5-9,5 voor boilers met geëmailleerd waterreservoir; de elektrische geleidbaarheid is meer dan 200 µS/cm voor boilers met waterreservoir van chroom-nikkel-staal.
- elektrische netspanning, verschillend van de nominale waarden voor gebruik
- schade ten gevolge van het bevriezen van het water
- natuurrampen, calamiteiten, rampen of andere gevallen van overmacht
- het niet naleven van de handleiding voor montage en gebruik
- in geval van een poging dat het toestel wordt gerepareerd door een onbevoegd persoon

In de bovengenoemde gevallen wordt het defect slechts tegen een vergoeding verholpen.

De garantie is niet van toepassing op de onderdelen en componenten van het toestel die tijdens het gebruik normaal aan slijtage worden onderworpen, voor onderdelen die worden vervangen tijdens normaal gebruik van verlichting en signaallampjes, en dergelijke, voor verandering van de kleur van de buitenoppervlakken, voor verandering van de vorm, afmetingen en positionering van onderdelen en componenten die zijn blootgesteld aan invloed buiten de omstandigheden van normaal gebruik.

Gederfde winst, materiële en immateriële schade als gevolg van een tijdelijke onmogelijkheid om het toestel te gebruiken tijdens zijn onderhoud en reparaties vallen niet onder de garantie.

DE NALEIVING VAN DE VOORSCHRIFTEN VAN DEZE HANDLEIDING IS EEN VOORWAARDE VOOR VEILIG GEBRUIK VAN HET DOOR U GEKOCHTE PRODUCT EN IS TEvens EEN GARANTIEVOORWAARDE.

ALLE VERANDERINGEN EN VERBOUWINGEN AAN DE CONSTRUCTIE VAN HET PRODUCT DOOR DE GEBRUIKER OF DOOR HEM GEMACHTIGDE PERSONEN ZIJN VERBODEN. BIJ CONSTATERING VAN DERGELIJKE HANDELINGEN OF POGINGEN HIERTOE VERVALLEN AUTOMATISCH DE GARANTIEVERPLICHTINGEN VAN DE VERKOPER OF DE FABRIKANT.

NEEM INDIEN NODIG CONTACT OP MET DOOR DE VERKOPER OF FABRIKANT ERKENDE SERVICEBEDRIJVEN, OPGEGEVEN IN DE BIJGEOEGDE LIJST.

DE FABRIKANT BEHOUDT ZICH HET RECHT VOOR CONSTRUCTIEVE VERANDERINGEN TE VERRICHTEN ZONDER BEKENDEMAKING VOORAF, INDIEN DEZE NIET DE VEILIGHEID VAN HET PRODUCT AANTASTEN.

IN GEVAL VAN NOODZAAK EN INDIEN ER EEN ONENIGHEID OF GESCHIL ONTSTAAT MET BETREKKING TOT DE VERTALING EN DE BEGRIPPEN IN DEZE TAALVERSIE VAN DE HANDLEIDING VOOR INSTALLATIE, GEBRUIK EN ONDERHOUD, ZAL DE ENGELSE VERSIE ALS ORIGINEEL WORDEN BESCHOUWD EN VOORRANG HEBBEN.

AVERTISMENT! Înainte de instalarea și utilizarea încălzitorului citiți cu atenție aceste instrucțiuni!

SIGURANȚA, CERINȚELE PRINCIPALE

Înainte de a începe montarea și utilizarea încălzitorului de apă, este obligatoriu să citiți cu atenție întregul text al acestui manual. Rolul său este de a vă familiariza cu încălzitorul de apă, cu regulile pentru utilizarea sigură și conformă, cu activitățile minim necesare pentru întreținerea sa și activitățile de service. În plus, va trebui să puneți la dispoziția persoanelor autorizate acest manual, care vor

instala și eventual - repara aparatul în caz de defecțiune. Instalarea încălzitorului de apă și verificarea funcționalității acestuia nu intră în obligațiile de garanție a vânzătorului și/sau producătorului.

Păstrați acest manual la un loc potrivit pentru o utilizare viitoare. Respectarea normelor ajută pentru funcționarea aparatului în condiții de siguranță și este una dintre condițiile de garanție.

ATENȚIE! Instalarea încălzitorului de apă și conectarea sa la instalația de apă trebuie realizată numai de către persoane autorizate în conformitate cu cerințele și instrucțiunile expuse în acest manual și cu normele locale în vigoare. ESTE OBLIGATORIE montarea tuturor componentelor de protecție și celelalte furnizate de către producător sau recomandate de acesta!

ATENȚIE! Conectarea încălzitorului de apă la instalația electrică trebuie realizată numai de către persoane autorizate în conformitate cu cerințele și instrucțiunile expuse în acest manual și cu documentele normative. Aparatul trebuie conectat în mod corect nu numai la conductoarele electrice ci și la conturul de protecție! Nu conectați aparatul la instalația electrică înainte de umplerea vasului de apă cu apă! Neîndeplinirea acestei cerințe va face ca aparatul să devină periculos, fiind interzisă utilizarea sa!

ATENȚIE! Conectarea încălzitorului de apă la schimbătoare de căldură aferente unei instalații de aprovizionare cu căldură (solară și/sau alt sistem de încălzire a apei care lucrează cu apă sau soluție pe bază de apă ca agent termic) va fi realizată de către persoane autorizate și competente în conformitate cu proiectul elaborat de ei. Modalitatea de utilizare a unui asemenea încălzitor de apă, la încălzirea apei din rezervorul de apă prin purtătorul de căldură alternativ celui electric, precum și respectarea măsurilor de siguranță vor fi efectuate conform cerințelor și regulilor descrise în instrucțiunea suplimentară de utilizare, service și întreținere. Aceasta instrucțiune suplimentară va fi pusă la dispoziție de către compania care a efectuat activitățile de proiectare și instalare pentru conectarea încălzitorului de apă la sursele alternative de căldură.

AVERTISMENT! La utilizarea aparatului există pericol de ardere cu apă fierbinte!

AVERTISMENT! Nu atingeți aparatul și nu îl acționați cu mâini umede sau dacă sunteți desculți sau stați în loc umed!

AVERTISMENT! Acest produs poate fi utilizat de către copii cu vârsta de peste 8 ani și de persoane cu capacități reduse fizice, senzoriale sau mentale, sau lipsite de experiență și cunoștințe, numai în cazul în care acestea au fost supravegheate sau instruite privind utilizarea aparatului și înțeleg pericolele. Aparatul nu trebuie lăsat la îndemâna copiilor. Se interzice efectuarea curățării sau mentenanței aparatului de către copii.

PĂSTRAREA MEDIULUI

Acest produs este marcat în conformitate cu Directiva privind Deșeurile de Echipamente Electrice și Electronice (WEEE) Având grijă ca după epuizarea capacității sale de lucru, acest aparat să fie îndepărtat într-un mod corespunzător. Dvs. veți ajuta la prevenția unor consecințe posibil nocive pentru mediul înconjurător și pentru sănătatea umană.

Simbolul  aplicat aparatului sau pe documentele anexate aparatului arată că el nu trebuie tratat ca gunoi menajer. În schimb, el trebuie returnat la un punct specializat de reciclare pentru echipamente electrice și electronice. La returnare, respectați normele locale de aruncare a gunoiului. Pentru informare mai amănunțită cu privire la tratarea, recuperarea și reciclarea acestui aparat, adresați-vă consiliului municipal, serviciului pentru culegerea gunoiului menajer sau magazinului de la care ați achiziționat aparatul.

DESCRIERE TEHNICĂ

Încălziatoarele de apă sunt dedicate instalării pe pardoseala încăperii și pot asigura ACM pentru locuințe mari de familie.

Apă utilizată pentru a fi încălzită trebuie să corespundă documentelor normative de apă menajeră, anume: conținutul de clorizi să fie sub 250 mg/l; conductivitatea apei să fie peste 100 $\mu\text{S}/\text{cm}$ iar pH este în granițele 6,5-9,5 pentru încălzitoarele cu rezervor de apă emailat; conductivitatea apei să fie sub 200 $\mu\text{S}/\text{cm}$ pentru încălzitoarele cu rezervoare de apă din oțel crom-nichel. Presiunea apei în conducta de apă trebuie să fie mai mare de 0,1 MPa și mai mică de 0,5 MPa. În cazul în care presiunea apei este mai mare de 0,5 MPa – vezi recomandările descrise în secțiunea conectare la rețeaua de alimentare cu apă. Sun produs modificăți ale încălzitoarelor de apă (pentru regiunile în care normele locale cer acest lucru), care sunt adaptate lucrului la presiuni ale apei de până la 1 MPa.

Rezervoarele de apă ale încălzitoarelor sunt protejate corespunzător împotriva coruziunii cu acoperire emailată sau sunt fabricate din aliaj de oțel crom-nichel (rezistent la coruziune). În rezervoarele de apă emailate sunt încorporate anozii realizați dintr-un aliaj special, care protejează în mod suplimentar anozii.

Izolarea termică a aparatelor este realizată din poliuretan turnat sau poliester cu carcasa exterioară.

Modelele și modificățiile principale se regăsesc schematic prezentate pe Fig. 1 și 2, iar datele tehnice sunt prezentate în Tabelul nr. 1. Toate figurile și tabelele se regăsesc la sfârșitul acestui manual.

Diferitele modele de încălzitoare și modificățiile acestora sunt desemnați prin litere și cifre

Primele două litere și următoarele cinci cifre arată modelul de bază al echipamentului:

- „F” – echipamentul este destinat instalării pe podeaua încăperii.
- „V” – poziția de montare a echipamentului - verticală.
- xxx – primele trei cifre după litera „V”, codul capacității încălzitorului de apă.
- yy – următoarele două cifre, codul diametrului echipamentului.

Următoarele simboluri:

- „J” – rezervorul încălzitorului de apă este din oțel crom-nichel legat.
- „F” – Izolația termică a aparatului este realizată din poliester.
- „S”, „S2”, „S21”, „SM”, „D1”, „D2” – în încălzitorul de apă sunt încorporate unul sau două schimbătoare de căldură pentru încălzirea apei prin sursă alternativă de căldură (încălzire locală cu apă, colector solar sau asemănător) Figura nr. 1 pentru „S” și „S2”, Figura 2 pentru „S21”, Figura 1a pentru „SM”, Figura 1b pentru „D1”, Figura 2a pentru „D2”.
- „E” – încălzitorul de apă este cu comandă al încălzitorului iar în cazul aparatului cu schimbătoare de căldură - al încălzitorului și al dispozitivelor de control al fluxului purtătorului de căldură. Aceste aparate sunt însoțite de o instrucțiune suplimentară, ce descrie utilizarea blocului electronic.

Putea electrică a încălzitoarelor de apă din grupurile de până la 200 este de 3 kW, pentru cele de 300-500 - până la 9 kW și până la 12 kW pentru restul. Se produc și încălzitoare de apă cu schimbătoare de căldură fără încălzitoare electrice.

Numărul complet și corect al modelului, parametri de lucru anunțați și numărul de serie al încălzitorului de apă achiziționat sunt marcate pe tabelul lipit de corpul încălzitorului.

Pentru facilitarea transportării lor, încălzitoarele de apă sunt fixate la paletii individuali de transport.

INSTALAREA ÎNCĂLZITORULUI PE PODEAUA (PARDOSEALA) ÎNCĂPERII

Încălzitorul de apă poate fi montat numai într-o încăpere cu grad normal de siguranță anti-incendii și pentru care scăderea temperaturii sub 0 °C este imposibilă. Este necesar ca în podeaua încăperii să fie amplasat un sifon al instalației de ape reziduale și canal, fiindcă este posibil ca în timpul utilizării normale a încălzitorului de apă, de la valva de protecție să picure apă. Sifonul va facilita operațiunile de întreținere, prevenire și eventuala reparare a încălzitorului, atunci când este nevoie ca apa din rezervor să fie evacuată.

Locația amplasării încălzitorului de apă trebuie coroborată cu dimensiunile de gabarit, cu amplasarea țevilor, cu gradul de protecție împotriva pătrunderii de apă. Cel din urmă indice este inclus pe tabelul cu numărul de fabricație. Este necesar ca aparatul să fie ferit de stropire sau vărsare pe el

cu apă. Locația de amplasare a aparatului trebuie nivelată. În mod obligatoriu trebuie lăsată spații între aparat și pereții din împrejur, tavanul încăperii, spații care vor fi de ajuns pentru efectuarea legăturilor și racordurilor electrice necesare, care să nu fie mai mici de 100 mm.

Înainte de instalarea echipamentului, dacă acesta vine pe un palet de transport, este necesară înlăturarea paletului. Încălziatoarele din grupurile de până la 500 vin în ambalaj cu câte 3 buc. de rezemări. În cazul în care la producția echipamentului rezemările nu au fost amplasate la locurile lor, ele trebuie înșurubate în orificiile în care echipamentul a fost fixat la paletul de transport. Mărima părții înșurubabile permite nivelarea suplimentară a echipamentului. Încălziatoarele de apă mai mari se vor fixa la podeaua încăperii prin aceleași orificii prin care fuseră fixate la paletul de transport.

AVERTISMENTI! Nerespectarea cerințelor pentru montarea încălzitorului poate duce la deteriorarea aparatului, altor echipamente și a camerei în care este aparatul, la corozivitatea părților sale exterioare din metal sau la pagube și prejudicii mai mari. În aceste cazuri, prejudiciile și daunele eventuale nu sunt acoperite de obligațiile de garanție a producătorului și a vânzătorului, și sunt pe seama celui care nu s-a conformat cerințelor acestei instrucțiuni.

Îndepărtarea paletului de transport și montarea încălzitorului de apă pe podeaua încăperii va fi realizată numai de către persoane autorizate care sunt obligate să ia toate măsurile necesare de protecție pentru a preveni apariția de accidente.

CONECTAREA BOILERULUI LA REȚEAUA DE APĂ

Conectarea încălzitorului de apă și la instalația de apă trebuie să fie efectuată numai de către o firmă specializată.

Instalația de apă la care va fi conectat încălzitorul de apă, ca și restul elementelor conectate, trebuie să fie rezistentă pe lungă durată la temperaturi ale apei ce depășesc 80 °C și pe scurtă durată - 100 °C, precum și la tensiune cel puțin de două ori mai mare față de cea de lucru a aparatului.

În cazul în care țevile instalației de apă sunt realizate din cupru sau dintr-un alt metal ce diferă față de cel al rezervorului de apă, precum și la folosirea unor elemente de legătură realizate din alamă, se obligatoriu ca la intrarea și la ieșirea din încălzitorul de apă să fie instalate îmbinări non-metalice (fitinguri dielectrice).

Încălziatoarele de apă din grupurile de până la 500 vin în ambalaj cu o supapă combinată - supapă de reținere și limitator al returului (supapă de reținere) care se află amplasate într-un corp comun. Supapă combinată trebuie montată în mod obligatoriu la țeava de ieșire din încălzitorul de apă, respectându-se săgeata de pe carcasa încălzitorului care arată direcția apei ce trece prin el.

Încălziatoarele de apă din grupurile de 750 și mai mult vin în set cu supape de protecție și de reținere.

Schema generală a conectării încălzitorului de apă la instalația de apă este arătată în figura nr. 3. În acest caz încălzitorul de apă lucrează la tensiunea instalației de apă și la tensiunea supapei de protecție. În cazul în care presiunea din instalația de apă depășește 0,5 MPa, este obligatorie instalarea unei supape de reducere (supapă de reducere presiune). Ieșirile țevilor încălzitorului de apă sunt desemnate cu ajutorul unei etichete.

În cazul în care încălzitorul de apă face parte dintr-un sistem de alimentare cu apă caldă, el de regulă lucrează la o presiune mai redusă a instalației și la conectarea sa sunt instalate dotări suplimentare. Se recomandă ca instalarea să fie efectuată conform fig. 4. O companie specializată de instalații va determina și va asigura dotările suplimentare necesare. Acest lucru nu este obligația producătorului și/sau a comerciantului și nu face obiectul serviciilor de garanție.

AVERTISMENTI! ESTE INTERZISĂ montarea între supapă de protecție și încălzitor a oricăror robinete de închidere sau de retur! Categorie este interzisă înfundarea orificiului lateral și/sau blocarea dispozitivului de acționare manuală a supapei de protecție!

Se recomandă realizarea unui sistem de evacuare a apei care s-a scurs în mod eventual din orificiul supapei de protecție a valvei de protecție/combinată. Conducța de evacuare a apei trebuie să aibă o pantă descendentă constantă, să fie amplasată într-un mediu garantat contra îngheț și capetele să fie în permanență deschise către atmosferă.

ATENȚIE! Pentru aparate cu schimbătoare de căldură. Toate ieșirile suplimentare de conducte (fără cele ale serpentinelor) care nu urmează

a fi conectate la instalația de aprovizionare cu apă, de asemenea și orificiile pentru termostate și/sau termomanometre trebuie, în mod obligatoriu, închise cu echiparea din ambalaj sau cu altele, potrivite pentru acest scop. Îmbinările trebuie etanșate împotriva presiunii apei de cel puțin 1,6 MPa și împotriva temperaturilor de peste 100 °C.

Vă recomandăm, cu scopul păstrării eficacității aparatului, toate ieșirile de țevi și elementele conectate la acestea să fie învelite/acoperite suplimentar cu un material de izolație potrivit pentru acest scop și care este în conformitate cu prevederile aplicabile.

Umplerea rezervorului de apă cu apă se va efectua în ordinea următoare:

- deschideți complet robinetul de oprire pentru apă caldă de la cel mai îndepărtat robinet de la încălzitorul de apă,
- deschideți robinetul de oprire pentru apă rece înainte de încălzitorul de apă
- Așteptați până când aerul iese din sistem și timp de o jumătate - un minut din robinet să curgă un jet dens și puternic de apă.
- Închideți complet robinetul bateriei
- Rotiți tija supapei combinate sau a dopului supapei combinate și așteptați timp de 30-60 sec ca de la orificiu să curgă un jet de apă puternic și dens.

AVERTISMENT! Dacă din orificiul supapei nu curge apă sau jetul de apă este slab (la presiune normală în instalația de apă), aceasta este o defecțiune și indică faptul că, impurități venite din rețeaua de apă, sau cauzate de conectarea la rețeaua de apă, au blocat supapa de protecție. ESTE INTERZISĂ trecerea la o conectare ulterioară a dispozitivului, înainte de îndepărtarea cauzei defecțiunii!

AVERTISMENT! Nerespectarea cerințelor de conectare la instalația de alimentare cu apă poate duce la incompletarea rezervorului de apă cu apă și la defectarea încălzitorului, dar atunci când supapa combinată/de reținere nu este instalată sau este instalată incorect aceasta poate duce la distrugerea rezervorului, încăperii sau la alte daune materiale sau nemateriale. Consecințele nu sunt acoperite de obligațiile de garanție de producător și vânzător și sunt în detrimentul celui care nu a respectat cerințele acestei instrucțiuni.

AVERTISMENT! Supapa combinată/de reținere este una dintre componentele de siguranță, care asigură siguranța încălzitorului. ESTE INTERZISĂ categoric folosirea boilerului cu supapă combinată/de protecție defectă sau înlăturată/eliminată/ nemontată!

Golirea, la nevoie, a rezervorului de apă a aparatului, de la apa din el se va efectua în felul următor:

- Se scoate încălzitorul de apă de la rețeaua de electricitate cu ajutorul unui dispozitiv suplimentar și pentru siguranță mai mare se închid protectoarele electrice din rețeaua de fază a încălzitorului de apă.
- Se întrerupe accesul de apă rece la aparat - se închide robinetul de oprire
- Se deschide mânerul pentru apă caldă de la robinet sau se deconectează legătura între țeava pentru apă caldă (țeava de ieșire) a încălzitorului de apă.
- Se deschide robinetul de scurgere sau se rotește tija supapei combinate, și se așteaptă până când de la orificiu nu mai curge apă.

Aceste acțiuni nu asigură golirea completă a rezervorului de apă. Golirea completă a rezervorului de apă va fi realizată numai de către un specialist dat fiind faptul că este legată de deconectarea de la schema electrică a aparatului și scoaterea flanșei rezervorului de apă.

AVERTISMENT! La scurgerea apei din rezervor este necesar să luați toate precauțiile pentru a preveni daunele ce pot fi provocate de apă scursă.

AVERTISMENT! SE INTERZICE VEHEMENT conectarea la rețeaua de electricitate a încălzitorului de apă cât timp rezervorul de apă este golit parțial sau complet de apă! La punerea aparatului din nou în regim de lucru, nu uitați mai întâi să umpleți aparatul cu apă.

AVERTISMENT! SE INTERZICE circulația purtătorului de căldură prin schimbătorul de căldură a încălzitorului care este cu rezervor de apă golit parțial sau total de apă.

CONECTAREA ÎNCĂLZITORULUI DE APĂ CU SCHIMBĂTOR DE CĂLDURĂ LA INSTALAȚIA SURSEI SUPLEMENTARE DE CĂLDURĂ

Ieșirile de la schimbătoarele de căldură sunt marcate cu etichetele corespunzătoare. Ele sunt legate la instalația sursei de încălzire alternative numai de către persoanele care au întocmit și au realizat proiectul respectiv pentru încălzirea apei din încălzitor cu ajutorul sursei alternative de căldură. Purtătorul de căldură trebuie acționat de către pompa de circulație. Pe post de purtător de căldură poate fi folosită apă cu conținut și valori ale indicilor în norme acceptabile, determinate de ordonanțele din domeniul legislației privind apele sau soluție de apă special dedicat acestui scop care nu este agresiv față de materialul schimbătorului de căldură. Este necesar ca purtătorul de căldură să fie cu temperatură ce nu depășește 85 °C și în circuitul său să fie instalat un dispozitiv de control cu o asemenea setare de temperatură, care să nu permită ca în timpul lucrului normal al aparatului să fie acționat întrerupătorul încălzitoarelor electrice. Presiunea purtătorului de căldură în schimbătoarele de căldură nu trebuie să depășească presiunea de lucru a încălzitorului de apă.

AVERTISMENT! SE INTERZICE instalarea de robinete simultan pe ambele ieșiri (intrare și ieșire) a schimbătorului de căldură, cu excepția cazului în care este montată o supapă de siguranță - Fig. 7. În cazul în care schimbătorul de căldură a încălzitorului de apă nu va fi folosit și nu este legat la instalația sursei de căldură, trebuie umplut cu propilen glicol, potrivit pentru sistemele de încălzire. Este interzisă circulația purtătorului de căldură prin schimbătoarele de căldură în rezervorul de apă goli.

Conectarea încălzitorului de apă cu schimbător de căldură la sursa suplimentară de căldură va fi realizată numai de către tehnicienii specializați calificați ce fac parte dintr-o companie specializată în acest domeniu în conformitate și respectând proiectul realizat de compania respectivă.

CONECTAREA LA REȚEAUA DE ELECTRICITATE

AVERTISMENT! Nu treceți la conectarea încălzitorului de apă la rețeaua de electricitate, până când nu v-ați asigurat că rezervorul este plin de apă! Verificați!

Încălzitorul de apă este realizat cu un nivel de protecție de daune provocate de curent electric - clasa I.

Încălzitoarele de apă monofazale vor fi conectate la o instalație electrică 230 V~, cu o fază și trei fire conform schemei electrice din Fig. 5.

Încălzitoarele de apă în trei faze vor fi conectate la o instalație electrică 400V 3N~, cu trei faze și cinci fire conform schemei electrice din Fig. 6. (schema „stea”, „Y”)

Toate ieșirile cablurilor de la circuitul electric pentru dispozitiv trebuie legate în mod corect la tabloul electric principal și la punctul de legare a încălzitorului de apă la instalația electrică. Conducta de protecție a instalației nu trebuie să fie întreruptă nicăieri pe drumul său din echipament până la tabloul electric principal. Secțiunea transversală a fiecăruia dintre conductorii cablului de alimentare (fază, neutru și de protecție) trebuie să fie nu mai puțină de 2,5 mm² pentru putere electrică de 9 kW și între 4 și 6 mm² pentru putere electrică de 12 kW. Conductorul de protecție va fi legat ÎN MOD OBLIGATORIU la clema sau știftul marcat cu semnul împământării de protecție. La fiecare circuit electric, la fiecare fază, trebuie instalat un întrerupător de 16A, putere electrică de 9 kW și 25A, putere electrică de 12 kW. Instalația electrică la care trebuie legat încălzitorul de apă trebuie realizată în conformitate cu cerințele ordonanțelor în vigoare.

Este obligatorie împământarea de protecție a încălzitoarelor de apă fără partea electrică, fiindcă la ele sunt instalate dispozitive electrice ce gestionează fluxul purtătorului de căldură prin serpentinele acestora.

Pentru montarea cablului de alimentare la clemele electrice la intrare în încălzitorul de apă, este necesară îndepărtarea capacului din plastic. După conectare, acesta trebuie instalat la loc. Este necesar ca în timpul conectării electrice să se acorde atenție sporită ca, conductorii din legăturile electrice interne și de protecție a încălzitorului să fie ferite de despărțire, iar țevile capilare ale termostaților și termo-întrerupătoarelor - de indoire și rupere.

AVERTISMENT! ÎN MOD OBLIGATORIU conturul electric dedicat încălzitorului de apă trebuie instalat pe un asemenea dispozitiv care în condițiile supra-încărcării categoria III asigură dezlegare completă de toate polurile. Firele circuitului pe puncte între aparat și încălzitorul de apă nu trebuie întrerupte prin alt întrerupător sau siguranță.

AVERTISMENT! Nerespectarea cerințelor de conectare la instalația electrică ar putea duce la o reducere a siguranței aparatului, caz în care se interzice utilizarea. Consecințele nu sunt acoperite de obligațiile de garanție de producător și vânzător și sunt în detrimentul celui care nu a

respectat cerințele acestei instrucțiuni.

Conectarea încălzitorului de apă la instalația electrică și verificarea funcționalității acestuia se efectuează de către persoane autorizate.

UTILIZAREA ÎNCĂLZITORULUI DE APĂ

Încălzitorul de apă montat și legat în mod corespunzător la instalația de apă și electricitate, trebuie pus în exploatare după încercarea pentru funcționalitate. Conectarea încălzitorului de apă și verificarea funcționalității nu fac obiectul unor obligații ale producătorului sau a comerciantului și nici nu fac obiectul serviciilor de garanție.

Înainte de punerea în funcțiune a încălzitorului de apă trebuie să vă convingeți că rezervorul de apă este plin cu apă. **VERIFICAȚI!**

AVERTISMENT! Nu porniți aparatul dacă este posibilitate ca apa din rezervor să fie înghețată. Acest lucru va duce la defectarea aparatului.

Încălziatoarele de apă cu o singură fază vor fi puse în regim de lucru prin comutarea butonului cheii luminoase, prin apăsarea extremității marcată cu "I". Cu ajutorul mânerului se setează temperatura dorită a apei. Iluminarea butonului când acesta este în poziție aprinsă arată că încălzitorul este în funcțiune și apa se încălzește, iar stingerea - că apa a atins temperatura setată și că încălzitorul s-a oprit. Oprea echipamentului va fi realizată prin apăsarea extremității cheii iluminate marcată cu "0".

Pe imagine, în jurul mânerului termostatului, este separat un sector care este marcat cu ECO. În situația în care markerul mânerului este în regiunea sectorului, apa va fi încălzită până la temperatura optimă, în cazul căreia pierderile de căldură ale echipamentului sunt reduse și cade energia electrică utilizată. Simultan, apa încălzită este destulă pentru consumul normal casnic. În cazul în care ar fi nevoie de o cantitate mai mare de apă mixtă, este necesar ca mânerul termostatului să fie rotit în direcția ceasului, spre poziția maximă, pentru obținerea unei temperaturi mai mari a apei din încălzitorul de apă. Recomandăm ca mânerul să fie în sectorul ECO în momentul în care încălzitorul de apă este lăsat pornit pentru o perioadă mai lungă de timp, fără a se folosi apa caldă, numai pentru păstrarea apei deja încălzite.

Termostatul încorporat în aparat are funcția "Anti-îngheț". Când mânerul termostatului este în poziție extremă stângă, la începutul scării, încălzitorul echipamentelor se va conecta la temperatura mediului de cca. 8-10 oC și se va deconecta la cca. 12-15 oC. În acest fel apa din rezervor va fi prevenită de îngheț în cazul în care temperatura aerului din încăperea scade.

ATENȚIE! Aceasta funcțiune nu va feri de îngheț apa din instalația de apă a încăperii!

Pornirea încălzitorului de apă cu trei faze în regim de lucru se va efectua prin comutarea cheii dispozitivului exterior în poziție "Aprins", prin această acțiune se va lumina lampa de control care se află pe capacul de plastic al echipamentului, încălziatoarele vor fi pornite și începe încălzirea apei. După ce temperatura apei atinge nivelul indicat prin intermediul termostatului, lampa de control se închide și se va lumina din nou după răcirăa apei sub valoarea determinată. Scoaterea încălzitorului de apă din regim de lucru se va efectua cu ajutorul unui dispozitiv extern. Termostatele încorporate în aceste aparate nu au funcția "Anti-îngheț".

Indicatorul de temperatură, montat pe carcasa aparatului ilustrează procesul încălzirii apei. Acesta nu constituie un mijloc de măsurare ci arată în mod indicativ disponibilitate și cantitate relativă a apei calde din rezervor.

Utilizarea schimbătoarelor de căldură încorporate în încălzitorul de apă (în cazul aparatelor prevăzute cu asemenea schimbătoare) pentru încălzirea apei din rezervor se va efectua în modalitatea indicată în instrucțiunea de utilizare pusă la dispoziție de către persoanele care au efectuat proiectarea și instalarea sistemului de încălzire a apei din surse alternative ale curentului electric. Este obligatorie respectarea regulilor descrise în instrucțiune.

Pornirea, oprirea, setarea și utilizarea încălziatoarelor de apă cu bloc electronic de control va fi realizată conform prevederilor și cerințelor înscrise în manualul suplimentar pus la dispoziție împreună cu aparatul - instrucțiuni pentru conectare și utilizare a aparatului cu bloc electric. În cazul acestor aparate, instrucțiunea suplimentară face parte integrantă din prezenta instrucție de instalare și utilizare.

PROTECȚIE ANTI-COROZIUNE

Încălzitor de apă cu rezervor emailat

În fiecare încălzitor de apă cu rezervor emailat este integrată o protecție anticorozivă suplimentară. Aceasta este compusă din protectori anozii

(anozi) realizați dintr-un aliaj special și care funcționează numai atunci când rezervorul de apă este umplut cu apă. Anozii sunt consumabile (un element cu uzură normală în cadrul funcționării aparatului) și au durata medie de exploatare de 3 ani de zile. După expirarea termenului indicat este necesar ca un specialist din partea companiilor autorizate de producător sau vânzător să efectueze verificarea stării anodului. La necesitate constatată, anodul trebuie înlocuit cu unul nou. Respectarea termenului limită și înlocuirea la timp a anodului este o condiție esențială pentru continuarea protecției eficiente a rezervorului de apă de la coroziune. Evaluarea și schimbul anodului nu face obiectul obligațiilor în garanție asumate de vânzător și de producător.

Încălzitor de apă cu rezervor din oțel aliat cu crom-nichel

Protecția la coroziune și durata lungă de viață sunt asigurate de oțelul selectat în mod corespunzător, construcției și tehnologiei adecvate pentru fabricarea rezervorului.

SERVICE, PROFILACTICĂ, ÎNȚEȚINERE

Pentru funcționarea sigură a încălzitorului în zonele cu apă calcaroasă recomandăm ca rezervorul său să fie curățat de calcarul acumulat. Aceasta curățare trebuie făcută cel puțin o dată la fiecare 2 ani, iar în regiunile cu apă foarte calcaroasă și mai des. Depunerile pe email nu trebuie eliminate, doar șterse cu material din bumbac uscat, fără utilizarea unor dispozitive solide. Îndepărtarea în mod regulat și curățarea de calcar este foarte importantă pentru siguranța aparatului. Este recomandabil ca în timpul acestei activități să fie realizat și un control al rezervorului de apă cu email. Aceste servicii nu fac obiectul service-ului de garanție și trebuie să fie efectuate numai de către specialiști.

AVERTISMENT! Pentru asigurarea funcționării sigure și fără avarii a încălzitorului de apă, supapa de protecție trebuie verificată în mod periodic pentru a se controla permeabilitatea acesteia și dacă ea nu a scăzut. Acest lucru va fi efectuat prin rotirea capacului (ridicarea țije) și așteptarea timp de 30-60 secunde ca din orificiul lateral al supapei să curgă un jet de apă dens și puternic. Acest lucru trebuie efectuat în mod obligatoriu după conectarea încălzitorului la instalația de alimentare cu apă și umplerea rezervorului cu apă, în procesul de utilizare încălzitorului nu mai rar decât o dată la fiecare 2 săptămâni, precum și după fiecare oprire a alimentării cu apă și repornire a alimentării. În cazul în care de la rezervorul plin de apă, de la orificiul supapei nu curge apă sau jetul este slab, acest lucru indică o defecțiune care poate însemna că supapa este astupată de murdărie din țeava de apă. Utilizarea încălzitorului cu o supapă de protecție defectă este strict interzisă. Deconectați imediat aparatul de la alimentarea electrică și adresați-vă celei mai apropiate companii de service autorizată de către producător. În caz contrar veți provoca defecțiune în rezervor, fiind posibile și daune asupra altor obiecte și a încăperii în care se află încălzitorul de apă.

În caz de dubiu că temperatura din încăperea în care este montat încălzitorul de apă ar putea scădea sub 0 °C, apa de la rezervorul de apă trebuie ÎN MOD OBLIGATORIU scursă - vezi secțiunea "Legarea încălzitorului de apă la instalația de alimentare cu apă"

Corpusul exterior și părțile din plastic ale încălzitorului de apă pot fi curățate numai prin utilizarea unei cârpe din bumbac stropită cu apă, fără a se folosi substanțe și produse agresive și/sau abrazive. Înainte de curățare ESTE OBLIGATORIU ca încălzitorul de apă să fie deconectat de la alimentarea electrică cu ajutorul unui dispozitiv suplimentar de deconectare. SE INTERZICE curățarea aparatului să fie efectuată cu ajutorul unui generator de apă. Încălzitorul de apă poate fi conectat din nou și pus în funcțiune numai după eliminarea completă a umidității.

Regulile de verificare a protecției cu anod și schimbul anodului (vezi capitolul anterior), precum și îndepărtarea calcarului acumulat este necesar să fie respectate în mod periodic înainte și după expirarea termenului de garanție a aparatului.

La utilizarea și întreținerea aparatului păstrați autocolantul metalizat cu datele și numărul de fabrică a aparatului. În cazul în care dezlipiți acest autocolant, păstrați-l împreună cu cardul de garanție fiindcă numai prin ele încălzitorul de apă poate fi identificat.

DEFECȚIUNI

În cazul în care încălzitorul de apă nu încălzește apa, verificați dacă dispozitivul extern de decuplare nu este stins, iar în cazul echipamentelor cu o fază și dacă cheia nu este în poziție oprit și/sau dacă mânerul

termostatul nu este în poziția setării minime.

În cazul în care alimentarea cu apă este în regulă, întrerupătoarele sunt pornite și mânerul termostatului este în poziția maximă, dar apa din încălzitor tot nu se încălzește, cu ajutorul dispozitivului extern opriți încălzitorul de apă și sunați la cea mai apropiată companie de service.

În cazul în care de la nici un robinet, robinetele pentru apă caldă fiind complet deschise, nu curge apă sau jetul apei este foarte slab, verificați dacă nu este închis total sau parțial robinetul de închidere amplasat înaintea încălzitorului de apă, dacă nu este opriți alimentarea centrală cu apă, dacă nu sunt înfundate filtrele la ieșirea din robinete. În cazul în care toate cele susmenționate funcționează normal, cu ajutorul dispozitivului extern opriți încălzitorul de apă de la alimentarea electrică și luați legătură cu cea mai apropiată companie autorizată de service.

În cazul în care încălzitorul de apă dispune de un bloc electric de control, la sfârșitul instrucțiunii specializate sunt descrise posibilitățile arătate pe display, mesajele de eroare și ce trebuie întreprins în orice caz. În general trebuie ca, cu ajutorul dispozitivului extern opriți încălzitorul de apă de la alimentarea electrică și luați legătură cu cea mai apropiată companie autorizată de service.

GARANȚIE, TERMEN DE GARANȚIE ȘI CONDIȚII DE GARANȚIE

Garanția, condițiile de garanție, termenul de garanție, valabilitatea garanției dispozitivului achiziționat și obligațiile de service ale vânzătorului sau ale producătorului pe durata termenului de garanție a aparatului sunt descrise în cartea de garanție a aparatului. La achiziționarea aparatului cartea de garanție trebuie completată și semnată de vânzător și de cumpărător. Păstrați cartea de garanție la un loc sigur.

În toate cazurile sunt aplicabile și legile, ordonanțele și celelalte acte normative în vigoare, cele care privesc drepturile și obligațiile consumatorului, producătorului și ale vânzătorului, relațiile între cei doi cu privire la încălzitorul de apă achiziționat - instalarea, utilizarea, service-ul și întreținerea sa.

Termenul de garanție este determinat de către vânzător și este în vigoare doar pentru teritoriul geografic al țării respective.

Garanția aparatului este valabilă numai dacă el:

- este instalat în conformitate cu cerințele de instalare și operare.
- este folosit numai conform destinației și în conformitate cu manualul de instalare și funcționare.

Garanția constă în repararea gratuită a tuturor defectelor de fabrică, care pot apărea în timpul perioadei de garanție. Reparațiile vor fi efectuate de specialiștii de service, autorizat de către vânzător.

Garanția aparatului nu este valabilă pentru daunele cauzate de:

- Transport în condiții necorespunzătoare
- Depozitare necorespunzătoare;
- Utilizare necorespunzătoare
- Parametrii apei ce depășesc normele acceptabile de calitate a apei potabile și mai ales: conținutul de clorizi depășește 250 mg/l; conductivitatea apei este sub 100 $\mu\text{S}/\text{cm}$ și/sau pH este înafara granițelor 6,5-9,5 pentru încălzitoarele cu rezervor de apă emailat; conductivitatea apei este peste 200 $\mu\text{S}/\text{cm}$ pentru încălzitoarele cu rezervoare de apă din oțel crom-nichel.
- Tensiunile din rețeaua de curent electric, diferite de tensiunile nominale pentru dispozitiv.
- Daune cauzate de îngheț al apei.
- Riscuri de natură extraordinară, calamități și dezastre naturale și alte circumstanțe de forță majoră.
- Nerespectarea instrucțiunilor de instalare și de exploatare.
- În cazurile, când o persoană neautorizată a încercat să repare orice fel de defect.

În cazurile de mai sus reparațiile vor fi efectuate contra cost.

Garanția pentru aparat nu este în vigoare pentru părți și piese ale aparatului care se uzază normal în timpul utilizării aparatului, piese care sunt date jos în timpul utilizării normale, lămpile semnalizatoare și butoanele iluminate și altele asemănătoare, pentru schimbarea culorii suprafețelor exterioare, modificarea formei dimensiunile și amplasarea pieselor și părților care sunt expuse la influențe, necorespunzătoare condițiilor de utilizare normală.

Beneficii omise, daunele materiale și morale pricinuite de imposibilitatea

temporară de utilizare a aparatului în timpul profilacticii și reparației sale nu sunt cuprinse în garanția aparatului.

CONFORMAREA CU CERINȚELE DIN PREZENTA INSTRUCȚIUNE ESTE O CONDIȚIE PREALABILĂ PENTRU FUNCȚIONAREA SIGURĂ A PRODUSULUI ACHIZIȚIONAT DE DVS. ȘI ESTE UNADIN CONDIȚIILE DE GARANȚIE

SUNT INTERZISE ORICE MODIFICĂRI ȘI RECONSTRUCȚII DIN PARTEA UTILIZATORULUI SAU PERSOANELOR AUTORIZATE DE ACEȘTĂ ÎN CONSTRUCȚIA PRODUSULUI. ÎN CAZUL ÎN CARE SE CONSTATĂ ASEMENEA ACȚIUNI SAU ÎNCERCARE DE A SE EFECTUA ÎN MOD AUTOMAT VOR DECEA OBLIGAȚIILE DE GARANȚIE ALE VÂNZĂTORULUI ȘI ALE PRODUCĂTORULUI.

ÎN CAZ DE NEVOIE ADRESAȚI-VĂ COMPANIILOR AUTORIZATE DE CĂTRE VÂNZĂTOR SAU PRODUCĂTOR, INDICATE ÎN LISTA ANEXATĂ.

PRODUCĂTORUL ÎȘI REZERVĂ DREPTUL DE MODIFICĂRI CONSTRUCȚIVE FĂRĂ PREAVIZ, CARE NU AFECTEAZĂ SIGURANȚA PRODUSULUI

ÎN CAZUL ÎN CARE ESTE NEVOIE ȘI ÎN CAZUL APARIȚIEI SITUAȚIILOR LITIGIOASE ÎN LEGĂTURĂ CU TRĂDUCEREA ȘI NOTIUNILE DIN ACEȘTĂ VERSIUNE A INSTRUCȚIUNII DE INSTALARE ȘI UTILIZARE, CU FORȚĂ DE ORIGINAL ȘI CU PRIORITYATE A SE FOLOSI VERSIUNEA ÎN LIMBA ENGLEZĂ.

ПРЕДУПРЕЖДЕНИЕ! Перед монтажом и использованием водонагревателя, прочитайте внимательно эту инструкцию!

БЕЗОПАСНОСТЬ, ОСНОВНЫЕ ТРЕБОВАНИЯ

Перед тем как приступить к монтажу и пуску в действие водонагревателя обязательно следует ознакомиться с полным текстом этой книжки. Она предназначена ознакомить вас с водонагревателем, с правилами его правильного и безопасного использования, с минимальными необходимыми работами по поддержке и обслуживанию. Кроме того, вам нужно будет предоставить эту книжку для пользования квалифицированным лицам, которые будут устанавливать и

возможно ремонтировать прибор в случае повреждения. Установка водонагревателя и проверка его функциональности не являются гарантийным обязательством продавца и/или производителя.

Сохраните эту книжку в подходящем месте для будущего пользования. Соблюдение правил, описанных в ней, является частью мер безопасного пользования прибором, и одним из гарантийных условий.

ВНИМАНИЕ! Установка водонагревателя и подключение к водопроводной системе производится только квалифицированными лицами, в соответствии с требованиями инструкций в этой книжке, и актуальными местными нормами. **ОБЯЗАТЕЛЬНОЙ** является установка предохранительных и других комплектующих, предоставленных производителем или рекомендованных им!

ВНИМАНИЕ! Подключение водонагревателя к электрической системе производится только квалифицированными лицами в соответствии с требованиями инструкций в этой книжке и нормативными документами. Прибор должен быть правильно подсоединен как к токоведущим жилам, так и защитному контуру! Не подключайте прибор к электрической системе, прежде чем наполнить его бак водой! Невыполнение этих требований сделает прибор опасным, в таком случае его использование запрещено!

ВНИМАНИЕ! Подключение водонагревателя с встроенными теплообменниками к системе теплоснабжения (солнечной и/или иной системе нагрева воды, использующей воду или водного раствора в качестве теплоносителя) производится квалифицированными и компетентными лицами в соответствии с изготовленным ими проектом. Способ использования такого водонагревателя, при нагреве воды в баке альтернативным электричеству теплоносителем, а также и соблюдение мер безопасности должны соответствовать описанным в дополнительной инструкции по использованию, обслуживанию и поддержке правилам и требованиям. Эта дополнительная инструкция предоставляется компанией, выполнившей проектные и монтажные работы по подсоединению водонагревателя к альтернативным источникам тепла.

ПРЕДУПРЕЖДЕНИЕ! При использовании прибора существует опасность ожога горячей воды!

ПРЕДУПРЕЖДЕНИЕ! Не прикасайтесь прибора и его управления мокрыми руками, или на босу ногу, и/или если стоите на мокром месте!

ПРЕДУПРЕЖДЕНИЕ! Этим прибором могут пользоваться дети старше 8-летнего возраста и лица с ограниченными физическими, сенсорными или умственными способностями, либо с недостаточным опытом и познаниями, если за ними будут присматривать или им будут даны инструкции относительно безопасного использования прибора, и они понимают опасности. Детям не разрешается играть с прибором. Запрещается детям производить очистку или обслуживание прибора пользователем.

ЗАЩИТА ОКРУЖАЮЩЕЙ СРЕДЫ

Данный прибор маркирован в соответствии с Директивой об отходах от электрического и электронного оборудования (WEEE). Позаботившись о том, чтобы после истощения его рабочего потенциала этот прибор был утилизирован правильным образом, Вы сможете предотвратить возможные негативные последствия для окружающей среды и здоровья людей.

Символ  на приборе или на документах, прилагаемых к прибору, показывает, что с данным прибором нельзя обращаться как с бытовым отходом. Вместо этого его следует сдать в специализированный пункт утилизации электрического и электронного оборудования. Выбрасывая прибор, соблюдайте местные нормы выбрасывания мусора. За более подробной информацией об обращении, восстановлении и утилизации этого прибора обращайтесь в Ваши местные муниципальные органы, в Вашу службу вывоза бытового мусора или в магазин, где Вы купили прибор.

ТЕХНИЧЕСКОЕ ОПИСАНИЕ

Водонагреватели предназначены для установки на пол помещения, и могут обеспечивать бытовую горячую воду большие многоквартирные дома.

Используемая для нагрева вода должна отвечать нормативным документам в отношении бытовой воды, и в частности: содержание в ней хлоридов должно быть ниже 250 мг/л; электропроводимость должна быть выше 100 µS/cm, а pH в пределах 6,5-9,5 для водонагревателей с эмальрованными баком; электропроводимость должна быть ниже 200 µS/cm для водонагревателей с баком из хромоникелевой стали. Давление воды в водопроводной системе должно быть выше 0,1 МПа и ниже 0,5 МПа. В случае если водопроводное давление выше 0,5 МПа – смотри рекомендации, описанные в разделе о подключении к водопроводной сети. Производятся модификации водонагревателей (для регионов, где местные нормы требуют этого), которые предназначены для работы при водопроводном давлении до 1 МПа.

Баки приборов защищены от коррозии с помощью высококачественного эмалевого покрытия или изготовлены из высоколегированной хромоникелевой (коррозионностойкой) стали. В эмальрованных баках встроены аноды из специального сплава, которые дополнительно его защищают.

Тепловая изоляция приборов изготовлена из литого (формованного) полиуретана или полиэстера с корпусом наружной обложки.

Основные модели и модификации изображены схематически на Рис. 1 и 2, а технические данные приведены в Табл. 1. Все рисунки и таблицы находятся в конце этой книжки.

Модели водонагревателей и их модификации обозначаются буквами и цифрами:

Первые две буквы и следующие пять цифр показывают базовую модель прибора:

- „F“ – прибор предназначен для установки на пол помещения.
- „V“ – установочное положение прибора - вертикальное.
- xxx – первые три цифры после буквы „V“, код вместимости водонагревателя.
- yy – следующие две цифры, код диаметра прибора.

Следующие символы:

- „I“ – бак прибора из хромоникелевой легированной стали.
- „F“ – Теплоизоляция прибора выполнена из полиэстера.
- „S“, „S2“, „S21“, „SM“, „D1“, „D2“ – в бак встроены один или два теплообменника для нагрева воды от альтернативного теплоисточника (локальное водяное отопление, солнечный коллектор или подобные). Рис. 1 для „S“ и „S2“, Рис. 2 для „S21“, Рис. 1а для „SM“, Рис. 1б для „D1“, Рис. 2а для „D2“.
- „E“ – водонагреватель с электронным блоком управления нагревателем, а при приборе с теплообменниками – нагревателем и устройствами контроля потока теплоносителя. Эти приборы сопровождаются дополнительной инструкцией, описывающей использование электронного блока.

Электрическая мощность водонагревателей групп до 200 составляет до 3 kW, тех от 300-500 – до 9 kW и до 12 kW для остальных.

Производятся и водонагреватели с теплообменниками, которые не имеют электрических нагревателей.

Точный и полный номер модели, объявленные рабочие параметры и серийный номер приобретенного водонагревателя отмечены на приклеенной к его корпусу табличке.

Для облегчения их транспортировки, водонагреватели закреплены к индивидуальному транспортному поддону.

УСТАНОВКА ВОДОНАГРЕВАТЕЛЯ НА ПОЛ ПОМЕЩЕНИЯ

Водонагреватель может быть установлен только в помещении с нормальной пожарной безопасностью, и в котором температура не может упасть ниже 0 °C. Необходимо, чтобы на полу помещения был сифон системы сточных вод, потому что во время нормального использования водонагревателя из отверстия предохранительного вентиля может пропалать вода. Сифон облегчит работы по поддержке, профилактике и возможное сервисное обслуживание водонагревателя, когда необходимо воду из его бака слить.

Место расположения водонагревателя должно учитывать его габаритные размеры, расположение его труб, степень защищенности от проникновения воды. Последняя обозначена на табличке с заводским номером. Необходимо защитить прибор от обрызгивания или обливания водой. Место, на котором будет установлен прибор, должно быть выровнено. Обязательно следует оставлять расстояния между прибором и окружающими стенами, и потолком помещения, достаточные для выполнения необходимых электрических и водных подсоединений, но не менее 100 мм.

Перед установкой прибора, если он на транспортном поддоне, последний необходимо устранить. Водонагреватели групп до 500 укомплектованы 3 шт. опор. Если при производстве прибора опоры не установлены на своих местах, их нужно вкрутить в отверстия, в которых прибор был закреплен к транспортному поддону. Величина вкрученной части позволяет дополнительно выравнивание прибора. Большие водонагреватели закрепляются к полу помещения через эти же отверстия, через которые были закреплены к транспортному поддону.

ПРЕДУПРЕЖДЕНИЕ! Несоблюдение требований по монтажу может вызвать повреждение прибора, других приборов и помещения, в котором находится прибор, может привести к коррозии его наружных металлических деталей или к более тяжелым убыткам и потерям. В таких случаях возможные убытки и потери не являются предметом гарантийных обязательств производителя и продавца, они остаются за счет того, кто нарушил требования этой инструкции.

Устранение транспортного поддона и установку водонагревателя на пол помещения должны производить только квалифицированные лица, которые обязаны принять все необходимые меры предосторожности во избежание несчастного случая.

ПОДКЛЮЧЕНИЕ ВОДОНАГРЕВАТЕЛЯ К ВОДОПРОВОДНОЙ СИСТЕМЕ

Подключение водонагревателя к водопроводной системе осуществляется только специализированной фирмой.

Водопроводная система, к которой будет подключен водонагреватель, также как и остальные включенные в ней элементы, должны выдерживать длительное время температуру воды выше 80 °C и на короткое время выше 100 °C, а также и давление – как минимум в два раза выше рабочего давления прибора.

В случае если трубы водопроводной системы медные, или из другого металла, отличного от металла бака, а также и при использовании латунных соединяющих элементов, обязательно у входа и выхода водонагревателя установить неметаллические муфты (диэлектрические фитинги).

Водонагреватели групп до 500 укомплектованы комбинированным вентилем – предохранительным клапаном и ограничителем обратного потока (возвратный клапан), находящимися в общем корпусе. Комбинированный вентиль обязательно устанавливается на входящей трубе водонагревателя, при этом соблюдается стрелка на его корпусе, указывающая направление проходящей через него воды.

Водонагреватели групп 750 и больше укомплектованы отдельным

предохранительным и возвратным клапаном.

Принципиальная схема подключения прибора к водопроводной системе указана на Рис. 3. При ней водонагреватель работает при давлении водопровода, и давлении предохранительного клапана. В случае если давление водопровода выше 0,5 МПа обязательно следует установить понижающий вентиль (редукционный вентиль). Трубчатые выходы водонагревателя обозначены этикеткой.

Когда водонагреватель является частью системы обеспечения горячей водой, то он обычно работает при более низком, чем водопроводное давление и при его подключении устанавливаются дополнительные комплектующие. Рекомендуется подключение выполнить согласно Рис. 4. Специализированная монтажная фирма определит и обеспечит необходимые дополнительные комплектующие. Это не входит в обязательства производителя и/или торговца, и не является предметом гарантийного обслуживания.

ПРЕДУПРЕЖДЕНИЕ! ЗАПРЕЩЕНА установка запорных или возвратных водопроводных элементов между предохранительным вентилем и водонагревателем! Категорически запрещено закрытие бокового отверстия предохранительного вентиля и/или блокирование устройства для ручного привода!

Рекомендуется построить систему отвода возможно прокапавшей воды из отверстия предохранительного клапана комбинированного/предохранительного вентиля. Отводящая вода труба должна иметь постоянный наклон вниз, и должна быть расположена в среде, защищенной от замерзания, и ее концы должны быть постоянно открытыми к атмосфере.

ВНИМАНИЕ! Для приборов с теплообменниками. Все дополнительные трубчатые выходы (без выходов змеевиков), которые не будут соединяться с водопроводной системой, также как и отверстия для дополнительных термостатов и/или термоманометра обязательно следует закрыть с помощью находящихся в упаковке комплектующих или иными, подходящими для этой цели. Соединения должны быть уплотнены для давления воды как минимум 1,6 МПа и температуры выше 100 °С.

Рекомендуем, в целях поддержания эффективности прибора, все его выходящие трубы и присоединенные к ним элементы, дополнительно обволочить/покрыть подходящим теплоизоляционным материалом, соответствующим применимым требованиям.

Заполнение бака водой производится в следующей последовательности:

- Открывается запорный кран для горячей воды самого удаленного от водонагревателя смесителя.
- Открывается запорный кран для холодной воды перед водонагревателем.
- Выжидается пока воздух из системы выйдет и в течение полминуты-минуты из выхода смесителя протечет плотная и сильная струя воды.
- Закрывается кран смесителя.
- Поворачивается рычажок комбинированного вентиля или рычажка предохранительного вентиля, и выжидается в течение 30-60 s, пока из его отверстия потечет плотная и сильная струя воды.

ПРЕДУПРЕЖДЕНИЕ! Если из отверстия вентиля не протекает вода или струя слабая (при нормальном водопроводном давлении), то это является неисправностью, и показывает, что примеси дошедшие по водопроводу или получившиеся в водопроводных соединениях, закупорили предохранительный клапан. ЗАПРЕЩЕНО переходить к последующему подключению прибора до тех пор, пока не будет устранена причина неисправности!

ПРЕДУПРЕЖДЕНИЕ! Несоблюдение требований к подсоединению к водопроводной системе может привести к незаполнению бака водой и повреждению нагревательного элемента, а если комбинированный/предохранительный клапан не установлен или неправильно установлен, это может привести к разрушению бака, помещения и/или к иным материальным и нематериальным убыткам. Последствия не входят в рамки гарантийных обязательств производителя и продавца, и остаются за счет того, кто нарушил требования этой инструкции

ПРЕДУПРЕЖДЕНИЕ! Комбинированный/предохранительный клапан является одной из защитных комплектующих,

обеспечивающих безопасность водонагревателя. Категорически ЗАПРЕЩАЕТСЯ использовать водонагреватель с неисправным либо снятым/неустановленным комбинированным/предохранительным клапаном!

Слив, в случае необходимости, из бака прибора содержащейся в нем воды осуществляется в следующем порядке:

- Осуществляется водонагреватель от электрической сети с помощью дополнительного устройства, и для большей безопасности выключаются электрические предохранители фазовых цепей к водонагревателю.
- Прерывается доступ холодной воды в прибор – закрывается запорный кран.
- Открывается кран для горячей воды смесителя или разрезается соединение трубы для горячей воды (исходящей трубы) водонагревателя.
- Открывается кран для слива или поворачивается рычажок комбинированного вентиля, и выжидается, пока из его отверстия перестанет вытекать вода.

Эти действия не обеспечивают полного слива воды из бака. Это осуществляется только специалистом, потому что связано с разединением электрической схемы прибора и удалением фланца бака.

ПРЕДУПРЕЖДЕНИЕ! При сливе воды из бака необходимо принять все необходимые меры для предотвращения убытков от истекшей воды.

ПРЕДУПРЕЖДЕНИЕ! СТРОГО ЗАПРЕЩЕНО включение электрического питания водонагревателя, пока из его бака отчасти или полностью слита вода! Перед пуском прибора снова в рабочий режим, не забудьте сначала наполнить бак водой.

ПРЕДУПРЕЖДЕНИЕ! ЗАПРЕЩЕНА циркуляция теплоносителя через теплообменник водонагревателя, у которого имеется, при частичном или полном отсутствии воды в баке.

ПОДКЛЮЧЕНИЕ ВОДОНАГРЕВАТЕЛЯ С ТЕПЛООБМЕННИКОМ К СИСТЕМЕ ДОПОЛНИТЕЛЬНОГО ТЕПЛОИСТОЧНИКА

Выходы теплообменников обозначены соответствующей этикеткой. Они подключаются к системе альтернативного теплоисточника только теми лицами, которые составили и осуществили соответствующий проект нагрева воды в водонагревателе от альтернативного теплоисточника. Теплоноситель должен приводиться в движение с помощью циркуляционного насоса. В качестве теплоносителя можно использовать воду с составом и значениями своих показателей в допустимых нормах, установленных в положениях, связанных с законодательством о водах, или специально предназначенный для этой цели водный раствор, который не агрессивен к материалу теплообменника. Необходимо, чтобы температура теплоносителя была не выше 85 °С и в его кругу должно быть установлено управляющее устройство с такой температурной настройкой, которая не допускает во время нормальной эксплуатации прибора активации термовыключателя электрических нагревателей. Давление теплоносителя в теплообменниках не должно превышать объявленное рабочее давление водонагревателя.

ПРЕДУПРЕЖДЕНИЕ! ЗАПРЕЩЕНА установка запорных кранов одновременно на двух концах (вход и выход) теплообменника, если не установлен предохранительный клапан - Рис. 7. В случае если теплообменник водонагревателя не будет использоваться, и не подключен к системе теплоисточника, то он должен быть наполнен раствором пропиленгликоля, подходящим для отопительных систем. ЗАПРЕЩЕНА циркуляция теплоносителя через теплообменники, когда из бака слита вода.

Подключение водонагревателя с теплообменником к дополнительному теплоисточнику производится только квалифицированными и уполномоченными лицами специализировавшейся в этой области фирмы, и с соблюдением требований составленного с ее стороны проекта.



ПОДКЛЮЧЕНИЕ К ЭЛЕКТРИЧЕСКОЙ СИСТЕМЕ

ПРЕДУПРЕЖДЕНИЕ! Не приступайте к подключению водонагревателя к электрической системе, перед тем как убедиться, что бак полон воды! Проверьте!

Водонагреватель выполнен со степенью защиты от поражения электрическим током – класса I.

Однофазовые водонагреватели подключаются к однофазной 230 V-трехпроводной электрической системе согласно электрической схеме на Рис. 5.

Трехфазовые водонагреватели подключаются к трехфазной 400V 3N-пятипроводной электрической системе согласно электрической схеме на Рис. 6. (схема „звезда“, „Y“)

Все края проводов токового контура прибора должны быть правильно соединены в главном щите электроснабжения и в точке присоединения водонагревателя к электрической системе. Защитный провод системы не должен нигде прерываться по пути от прибора к главному щиту электроснабжения. Сечение каждого из проводов питающего кабеля (фазовых, нейтрального и защитного) должно быть не менее 2,5 mm² при эл. мощности до 9 kW и от 4 до 6 mm² при эл. мощности 12 kW. Защитный провод ОБЯЗАТЕЛЬНО подключается к клемме или шпильке, маркированной знаком защитного заземления. В каждом токовом круге, каждой фазы, должен быть установлен предохранитель 16A при эл. мощности 9 kW и 25A при эл. мощности 12 kW. Электрическая система, к которой будет подключен водонагреватель, должна быть построена в соответствии с требованиями действующих норм.

Обязательным является защитное заземление водонагревателей без электрической части, потому что к ним устанавливаются электрические устройства, управляющие потоком теплоносителя через их эвеевики.

Для монтажа питающего кабеля к входным электрическим клеммам водонагревателя необходимо снять пластмассовую крышку. После подсоединения ее следует обратно установить на место. Необходимо в процессе подсоединения к электропроводке обратить особое внимание на то, чтобы провода внутренних электрических и защитных соединений водонагревателя были защищены от разъединения, а капиллярные трубки термостатов и термовыключателей – от прогибов и преломления.

ПРЕДУПРЕЖДЕНИЕ! ОБЯЗАТЕЛЬНО в электрический контур, предназначенный для водонагревателя, следует установить такое устройство, которое в условиях избыточного напряжения категории III обеспечивает полное разъединение всех полюсов. Провода токового контура между устройством и водонагревателем не должны разъединяться другим переключателем или предохранителем

ПРЕДУПРЕЖДЕНИЕ! Несоблюдение требований к подключению к электрической системе может привести к снижению безопасности прибора, в таком случае его использование запрещено. Последствия не входят в объем гарантийных обязательств производителя и продавца, и остаются за счет лица, нарушившего требования данной инструкции.

Подключение водонагревателя к электрической системе и проверка его функциональности производится только квалифицированными лицами.

ИСПОЛЬЗОВАНИЕ ВОДОНАГРЕВАТЕЛЯ

Установленный и правильно подсоединенный к системе водопровода и электричества водонагреватель необходимо запустить в эксплуатацию, после того как будет испытан на функциональность. Подсоединение водонагревателя и проверка функциональности не входят в гарантийные обязательства производителя или торговца, и не являются предметом гарантийного обслуживания.

Перед пуском водонагревателя в эксплуатацию следует убедиться в том, что его бак полон воды. **ПРОВЕРЬТЕ!**

ПРЕДУПРЕЖДЕНИЕ! Не включайте прибор, если существует вероятность того, что вода в баке замерзла! Это приведет к повреждению прибора.

Однофазовые водонагреватели включаются в рабочий режим путем переключения клавиши светящегося выключателя, нажимая на



конец с маркировкой „I“. С помощью выключателя настраивается нужная температура воды. Светящаяся клавиша выключателя, когда он во включенном положении, показывает, что нагреватель работает, и вода нагревается, а погасшая – вода достигла заданной температуры, и нагреватель выключился. Выключение прибора происходит нажатием конца клавиши светящегося выключателя с маркировкой „0“.

В графике около выключателя термостата обособлен сектор с маркировкой ESO. Когда маркер выключателя в области сектора, вода нагревается до оптимальной температуры, при которой потери тепла прибора редуцированы, и снижается использованная электрическая энергия. В то же самое время нагретая вода является достаточной для нормального бытового потребления. В случае потребности в большем количестве смешанной воды, необходимо выключить термостат повернуть по направлению движения часовой стрелки, к максимальному положению, для достижения более высокой температуры воды в водонагревателе. Рекомендуем, чтобы выключатель был в секторе ESO, когда водонагреватель остается включенным на длительное время, без использования горячей воды, а только для хранения нагретой воды.

Встроенный в прибор термостат имеет функцию „Антизамерзание“. Когда выключатель термостата в крайнем левом положении, в начале шкалы, то нагреватель прибора включится при температуре окружающей среды около 8-10 °C и выключится при около 12-15 °C. Таким образом, вода в баке будет защищена от замерзания при падении температуры воздуха в помещении.

ВНИМАНИЕ! Эта функция не защитит от замерзания воду в водопроводной системе помещения!

Трехфазные водонагреватели включаются в рабочий режим, путем переключения выключателя наружного устройства в положение „Включено“, при этом зажигается контрольная лампа, находящаяся на пластмассовой крышке прибора, нагреватели включаются, и начинается нагрев воды. После достижения температуры воды до заданного термостатом значения, контрольная лампа потухает и зажигается снова после охлаждения воды ниже определенного значения. Выключение водонагревателя из рабочего режима производится с помощью наружного устройства. Встроенные в этих приборах термостаты не имеют функции „Антизамерзание“.

Установленный на наружной оболочке прибора температурного индикатора иллюстрирует процесс нагрева воды. Он не является средством измерения, и ориентировочно показывает наличие и относительное количество горячей воды в баке.

Использование встроенных в водонагреватели теплообменники (при приборах, у которых они есть) для нагрева воды в баке, осуществляется в порядке предоставленной инструкции по использованию лицами, осуществившими проектирование и установку систему нагрева воды от альтернативных электрическому току источников. Обязательно следует соблюдать описанные в ней правила.

Включение, выключение, настройка и использование водонагревателей с электронным блоком управления осуществляется согласно предписаниям и требованиям, расписанным в предоставленной вместе с прибором дополнительной книжке – инструкции по подключению и использованию прибора с электронным блоком. При этих приборах дополнительная инструкция является неотъемлемой частью настоящей инструкции по установке и использованию.

АНТИКОРРОЗИЙНАЯ ЗАЩИТА

Водонагреватель с эмальевым баком

В каждом водонагревателе с эмальевым баком встроена дополнительная антикоррозийная защита. Она состоит из анодных протекторов (анодов), изготовленных из специального сплава, и работающих только когда бак полон воды. Аноды являются расходным материалом (элемент с нормальным износом при работе прибора) и имеют средней эксплуатационный срок 3 года. По истечении указанного срока необходимо, чтобы специалист уполномоченных производителем или продавцом сервисных центров провел проверку состояния анода. При установлении необходимости, анод следует подменить новым. Соблюдение срока и своевременная замена анода является важным условием для продления эффективной защиты бака от коррозии. Оценка и замен анода не

является предметом гарантийных обязательств продавца и производителя.

Водонагреватель с баком из высоколегированной хромоникелевой стали

Защита от коррозии и гарантируемый долгий эксплуатационный период обеспечены благодаря правильно выбранной стали, подходящим конструкциям и технологии изготовления бака.

ОБСЛУЖИВАНИЕ, ПРОФИЛАКТИКА, ПОДДЕРЖКА

Для надежной работы водонагревателя в районах с известковой водой рекомендуется бак очищать от отложившегося известняка. Это нужно делать не реже одного раза в 2 года, а в районах с сильно известковой водой и чаще. Отложения на эмалевом покрытии не нужно удалять, а только протирать сухой хлопчатобумажной тканью, без использования жестких приспособлений. Регулярное удаление и очистка известняка особенно важно для надежности прибора. Желательно, чтобы во время этой работы был проведен и осмотр анода эмалированного бака. Эти услуги не являются предметом гарантийного обслуживания, и должны выполняться только специалистом.

ПРЕДУПРЕЖДЕНИЕ! Для обеспечения безопасной и безаварийной работы водонагревателя, предохранительный вентиль нужно периодически проверять, не снизилась ли его пропускная способность. Это осуществляется, повернув его крышку (подняв рычажок) и выждав в течение 30-60 секунд, пока из бокового отверстия вентиля станет течь плотная и сильная струя воды. Это осуществляется обязательно после подключения водонагревателя к водопроводной системе и заполнения бака водой, в процессе пользования водонагревателем не реже чем 2 раза в неделю, а также и после возможного отключения и включения водоснабжения. Если при полном баке из отверстия вентиля не протечет вода или поток слабый, то это является неисправностью, и по всей вероятности клапан закупорен загрязнениями в водопроводе. Использование водонагревателя с неисправным предохранительным вентилем строго запрещено. Немедленно отсоедините прибор от электрического питания и обратитесь в ближайший уполномоченный производителем сервисный центр. В противном случае можете вызвать повреждение бака, а возможно будет нанесен ущерб и другим предметам и помещению, в котором находится водонагреватель.

В случае сомнения, что температура в помещении, где установлен водонагреватель, может понизиться ниже 0 °С, воду из бака ОБЯЗАТЕЛЬНО следует слить – смотрите раздел "Подключение водонагревателя к водопроводной системе".

Наружную оболочку и пластмассовые детали водонагревателя можно чистить только с использованием слегка смоченной мягкой хлопчатобумажной ткани, без использования агрессивных и/или абразивных веществ и средств. Перед очисткой ОБЯЗАТЕЛЬНО следует водонагреватель отсоединить от электропитания с помощью дополнительного устройства для разъединения. ЗАПРЕЩЕНО очистку прибора производить с помощью генератора пара. Водонагреватель может быть включен снова в рабочий режим только после полного удаления возможной влаги.

Правила проверки анодной защиты, и замена анода (смотри предыдущий раздел), и удаление отложившегося известняка необходимо соблюдать как во время, так и после истечения гарантийного срока на прибор.

При использовании и поддержке прибора храните металлизированную табличку с данными и заводским (серийным) номером прибора. В случае если вы ее отклеите, сохраните ее вместе с гарантийной картой, потому что только с их помощью водонагреватель может быть идентифицирован.

НЕИСПРАВНОСТИ

В случае если водонагреватель не нагревает воду, проверьте, не выключено ли наружное устройство для разъединения, а при однофазовых приборах не находится ли клавиша выключателя в положении выключено, и/или выключатель термостата не находится в положении минимальной настройки.

В случае если электрическое питание в порядке, прерываεται

включены, и выключатель термостата в максимальном положении, но вода в приборе не нагревается, с помощью наружного устройства выключите водонагреватель, и позвоните в ближайший уполномоченный сервисный центр.

В случае если ни из одного смесителя, при полностью открытых кранах горячей воды, нет течи или струя воды слабая, то проверьте, не закрыт ли частично или полностью запорный кран перед водонагревателем, не отключено ли центральное водоснабжение, не закупорены ли фильтры на выходе смесителей. Если все вышеперечисленное в порядке, то с помощью наружного устройства отсоедините водонагреватель от электрического питания, и позвоните в ближайший уполномоченный сервисный центр.

Когда водонагреватель имеет электронный блок управления, в конце дополнительной специализированной инструкции описаны возможные, показываемые на дисплее, сообщения об ошибке, и что делать при каждом из них. В общем случае необходимо с помощью наружного устройства отсоединить водонагреватель от электрического питания, и позвонить в ближайший уполномоченный сервисный центр.

ГАРАНТИЯ, ГАРАНТИЙНЫЙ СРОК И ГАРАНТИЙНЫЕ УСЛОВИЯ

Гарантия, гарантийные условия, гарантийный срок, действительность гарантии приобретенного прибора и сервисные обязательства продавца или производителя на протяжении гарантийного срока на прибор, описаны в гарантийной карте прибора. При покупке прибора, гарантийная карта должна быть заполнена и подписана продавцом и покупателем. Сохраните гарантийную карту в надежном месте.

В любом случае остаются в силе и применимые законы, инструкции и прочие нормативные документы, касающиеся прав и обязанностей потребителя, продавца и производителя, и их взаимоотношений, касающихся купленного водонагревателя, его установки, использования, обслуживания и поддержки

Гарантийный срок устанавливается продавцом, и действует только на географической территории соответствующей страны.

Гарантия на прибор в силе только если он:

- Установлен согласно требованиям инструкции по установке и использованию.
- Используется только по назначению, и в соответствии с инструкцией по установке и использованию.

Гарантия состоит в бесплатном ремонте всех заводских дефектов, которые могут возникнуть в течение гарантийного периода. Ремонт выполняется сервисными специалистами, уполномоченными продавцом.

Гарантия на прибор не действует в отношении повреждений, вызванных:

- Неправильной транспортировкой;
- Плохим хранением;
- Неправильным употреблением;
- Параметрами воды, вне допустимых норм качества питьевой воды, и в частности: содержание хлоридов выше 250 мг/л; электропроводность ниже 100 $\mu\text{S}/\text{cm}$ и/или pH вне диапазона 6,5-9,5 для водонагревателей с эмалированным баком, электропроводность выше 200 $\mu\text{S}/\text{cm}$ для водонагревателей с баком из хромоникелевой стали;
- Напряжением электрической сети, отличным от номинального напряжения прибора;
- Повреждениями вследствие замерзания воды;
- Чрезвычайными рисками, природными стихийными бедствиями и другими обстоятельствами форс-мажора;
- Несоблюдением инструкций по установке и эксплуатации;
- В случаях, когда была сделана попытка неуполномоченным лицом отремонтировать какой-либо дефект.

В вышеперечисленных случаях дефект устраняется за оплату.

Гарантия на прибор не действует в отношении деталей и компонентов прибора, для которых нормален износ во время его использования, в отношении деталей, которые снимаются во время нормального использования, в отношении лампочек освещения и сигнальных

лампочек, и прочих подобных, в отношении изменения цвета наружных поверхностей, изменения формы, размеров и расположения деталей и компонентов, которые подвержены влиянию, не соответствующему условий нормального использования.

Упущенная выгода, материальный и нематериальный ущерб, вызванный временной невозможностью использования прибора во время его профилактики и ремонта, не охвачены гарантией на прибор.

СОБЛЮДЕНИЕ ТРЕБОВАНИЙ ЭТОЙ ИНСТРУКЦИИ ЯВЛЯЕТСЯ ПРЕДПОСЫЛКОЙ БЕЗОПАСНОЙ РАБОТЫ ПРИОБРЕТЕННОГО ВАМИ ИЗДЕЛИЯ И ОДНИМ ИЗ ГАРАНТИЙНЫХ УСЛОВИЙ.

ЗАПРЕЩАЮТСЯ ЛЮБЫЕ ИЗМЕНЕНИЯ И ПЕРЕУСТРОЙСТВА СО СТОРОНЫ ПОТРЕБИТЕЛЯ ИЛИ УПОЛНОМОЧЕННЫХ ИМ ЛИЦ КОНСТРУКЦИИ ПРОДУКТА. ПРИ ОБНАРУЖЕНИИ ТАКИХ ДЕЙСТВИЙ ИЛИ ТАКИХ ПОПЫТОК АВТОМАТИЧЕСКИ ОТПАДАЮТ ГАРАНТИЙНЫЕ ОБЯЗАТЕЛЬСТВА ПРОДАВЦА ИЛИ ПРОИЗВОДИТЕЛЯ

В СЛУЧАЕ НЕОБХОДИМОСТИ, ОБРАЩАЙТЕСЬ В УПОЛНОМОЧЕННЫЕ ПРОДАВЦОМ ИЛИ ПРОИЗВОДИТЕЛЕМ СЕРВИСНЫЕ ЦЕНТРЫ, УКАЗАННЫЕ В ПРИЛАГАЕМОМ СПИСКЕ.

ПРОИЗВОДИТЕЛЬ ОСТАВЛЯЕТ ЗА СОБОЙ ПРАВО НА КОНСТРУКТИВНЫЕ ИЗМЕНЕНИЯ БЕЗ УВЕДОМЛЕНИЯ, КОТОРЫЕ НЕ УХУДШАЮТ БЕЗОПАСНОСТЬ ПРОДУКТА.

В СЛУЧАЕ НЕОБХОДИМОСТИ, И ПРИ ВОЗНИКНОВЕНИИ СПОРНЫХ СИТУАЦИЙ В СВЯЗИ С ПЕРЕВОДОМ И ПОНЯТИЯМИ В ЭТОЙ ЯЗЫКОВОЙ ВЕРСИИ ИНСТРУКЦИИ ПО УСТАНОВКЕ И ИСПОЛЬЗОВАНИЮ, В КАЧЕСТВЕ ОРИГИНАЛА И ПРЕВАЛИРУЮЩЕЙ СЛЕДУЕТ СЧИТАТЬ АНГЛИЙСКУЮ ВЕРСИЮ.

OSTRZEŻENIE! Przed instalacją i użytkowaniem podgrzewacza wody należy uważnie przeczytać niniejszą instrukcję!

BEZPIECZEŃSTWO, WYMAGANIA PODSTAWOWE

Zanim przystąpisz do instalowania i puszczania do eksploatacji podgrzewacza wody koniecznie należy zapoznać się z całym tekstem tej broszury. Przeznaczona jest po to, aby cię poznać z podgrzewaczem wody, z zasadami jego prawidłowego i bezpiecznego użytkowania, z minimalnymi nieodczynnymi działaniami w celu jego konserwacji i obsługi. Poza tym, będziesz musiał udostępnić tę broszurę osobom uprawnionym, które

zainstalują i ewentualnie będą naprawiać to urządzenie w razie uszkodzenia. Instalowanie podgrzewacza wody i sprawdzanie jego funkcjonalności nie są objęte gwarancją jako obowiązek sprzedającego i/lub producenta.

Przechowuj tę broszurę w odpowiednim miejscu, aby móc z niej skorzystać w przyszłości. Przestrzeganie zasad, opisanych w niej stanowi część środków bezpieczeństwa w celu bezpiecznego użytkowania urządzenia i stanowi też jeden z warunków gwarancji.

UWAGA! Instalacja podgrzewacza wody i jego podłączenie do instalacji wodno-kanalizacyjnej jest wykonywane wyłącznie przez wykwalifikowane osoby zgodnie z wymaganiami instrukcji zawartych w niniejszej broszurze oraz obowiązującymi przepisami lokalnymi. **OBYWIAZKOWE** jest zamontowanie zabezpieczeń i innych elementów dostarczonych przez producenta lub przez niego zalecanych!

UWAGA! Podłączenie podgrzewacza wody do instalacji elektrycznej jest wykonywane wyłącznie przez wykwalifikowane osoby zgodnie z wymaganiami instrukcji zawartych w niniejszej broszurze i dokumentach normatywnych. Urządzenie musi być prawidłowo podłączone zarówno do przewodów przewodzących prąd, jak i do obwodu ochronnego! Nie podłączać urządzenia do instalacji elektrycznej przed napełnieniem zbiornika wodą! Niezastosowanie się do tych wymagań spowoduje, że urządzenie będzie niebezpieczne, a jego używanie jest zabronione!

UWAGA! Podłączenie podgrzewacza wody z wbudowanymi wymiennikami ciepła do instalacji zaopatrzenia w ciepło (solarne i/lub inne systemy podgrzewania wody wykorzystujące wodę lub roztwór wodny jako nośnik ciepła) są wykonywane przez wykwalifikowane i kompetentne osoby zgodnie z projektem opracowanym przez nich.

Sposób użytkowania takiego podgrzewacza wody przy podgrzewaniu wody w jego zbiorniku z alternatywnego nośnika ciepła, a także zachowanie środków bezpieczeństwa odbywa się zgodnie z zasadami i wymaganiami opisanymi w dodatkowej instrukcji użytkowania, serwis i konserwacja.

Ta dodatkowa instrukcja jest dostarczana przez firmę, która wykonała czynności projektowe i instalacyjne w celu podłączenia podgrzewacza wody z alternatywnymi źródłami ciepła.

OSTRZEŻENIE! Podczas użytkowania urządzenia istnieje ryzyko poparzenia się gorącą wodą!

OSTRZEŻENIE! Nie dotykaj urządzenia i jego elementów sterujących mokrymi rękami lub będąc boso lub w mokrym miejscu!

OSTRZEŻENIE! To urządzenie może być używane przez dzieci powyżej 8 roku życia oraz osoby o ograniczonych zdolnościach fizycznych, sensorycznych lub umysłowych lub o niewystarczającym doświadczeniu i wiedzy, jeśli są obserwowane lub zostały poinstruowane o bezpiecznym użytkowaniu urządzenia i rozumieją niebezpieczeństwa. Dzieci nie powinny bawić się urządzeniem. Zabrania się dzieciom czyszczenia lub serwisowania urządzenia przez użytkownika.

OCHRONA ŚRODOWISKA

To urządzenie jest oznakowane zgodnie z dyrektywą w sprawie zużytego sprzętu elektrycznego i elektronicznego (WEEE). Upewniając się, że to urządzenie po zużyciu zostanie prawidłowo zutilizowane, pomożesz zapobiec ewentualnym negatywnym skutkom dla środowiska i zdrowia ludzi.

Symbol  na urządzeniu lub na dołączonych do niego dokumentach wskazuje, że tego urządzenia nie wolno traktować jak odpadów domowych. Zamiast tego musi być przekazany do specjalistycznego punktu zbiórki w celu recyklingu sprzętu elektrycznego i elektronicznego. Podczas utylizacji postępuj zgodnie z lokalnymi przepisami dotyczącymi utylizacji odpadów. Aby uzyskać bardziej szczegółowe informacje na temat przetwarzania, odzysku i recyklingu tego urządzenia, skontaktuj się z lokalnym urzędem miasta, firmą zajmującą się utylizacją odpadów domowych lub sklepem, w którym zakupiono urządzenie.

OPIS TECHNICZNY

Podgrzewacze wody są przeznaczone do montowania na podłodze pomieszczenia i mogą zapewnić gorącą wodę użytkową dla dużych domów rodzinnych. Woda używana do ogrzewania musi być zgodna z dokumentami normatywnymi dla wody użytkowej, a w szczególności: jej zawartość chlorków musi być poniżej 250 mg/l; jego przewodność elektryczna powinna wynosić powyżej 100 µS/cm, a pH w zakresie 6,5-9,5 dla podgrzewaczy wody ze zbiornikiem emaliowanym; jego przewodność elektryczna poniżej 200 µS/cm dla podgrzewaczy wody ze zbiornikiem wody ze stali chromowo-niklowej. Ciśnienie wody w instalacji wodociągowej powinno być wyższe niż 0,1 MPa i niższe niż 0,5 MPa. W przypadku, gdy ciśnienie wody jest wyższe niż 0,5 MPa - patrz zalecenia opisane w rozdziale dotyczącym podłączenia do sieci wodociągowej. Produkowane są modyfikacje podgrzewaczy wody (dla regionów, w których wymagają tego lokalne przepisy), które są zaprojektowane do pracy przy ciśnieniu wody do 1 MPa. Zbiorniki na wodę urządzeń są zabezpieczone przed korozją wysokiej jakości powłoką emaliową lub wykonane są z wysokostopowej stali chromowo-niklowej (odpornej na korozję). Emaliowane zbiorniki na wodę mają wbudowane anody ze specjalnego stopu, które dodatkowo je zabezpieczają. Izolacja termiczna urządzeń wykonana jest z wylewanej pianki poliuretanowej lub poliestru, z powłoką zewnętrzną.

Główne modele i modyfikacje są pokazane schematycznie na ryc. 1 i 2, a ich dane techniczne podano w tabeli. 1. Wszystkie ryciny i tabele znajdują się na końcu tej broszury. Modele podgrzewaczy wody i ich modyfikacje są oznaczone literami i cyframi:

Pierwsze dwie litery i kolejne cztery cyfry wskazują podstawowy model urządzenia.

- „F” – urządzenie jest przeznaczone do zamontowania na podłodze pomieszczenia.
- „V” – pozycja montażowa urządzenia - pionowa.
- xxx – pierwsze trzy cyfry po literze „V”, kod pojemności podgrzewacza wody.
- yy – następane dwie cyfry, kod średnicy urządzenia.
- Symbole po modelu podstawowym urządzenia są następujące:
 - „I” – zbiornik na wodę urządzenia jest wykonany z wysokostopowej stali chromowo-niklowej.
 - „F” – izolacja termiczna urządzenia wykonana jest z poliestru.
 - „S”, „S2”, „S21” – jeden lub dwa wymienniki ciepła są wbudowane w zbiornik wody do podgrzewania wody z alternatywnego źródła ciepła (lokalne ogrzewanie wodne, kolektor słoneczny lub podobne). Rys. 1 dla „S” i „S2”, Rys. 2 dla „S21”.
 - „E” - podgrzewacz wody posiada jednostkę elektroniczną do sterowania podgrzewaczem, a w przypadku urządzenia z wymiennikami ciepła - podgrzewaczem i urządzeniami do sterowania przepływem nośnika ciepła. Do urządzeń tych dołączona jest dodatkowa instrukcja opisująca użytkowanie jednostki elektronicznej.

Moc elektryczna podgrzewaczy wody z grup do 200 to do 3 kW, z 300-500 do 9 kW i do 12 kW dla pozostałych. Produkowane są również podgrzewacze wody z wymiennikami ciepła, które nie posiadają grzałek elektrycznych. Dokładny i kompletny numer modelu, podawane parametry pracy oraz numer seryjny zakupionego podgrzewacza wody są zaznaczone na tabliczce przymocowanej do jego korpusu.

Aby ułatwić ich transport, podgrzewacze wody mocowane są do indywidualnych palet transportowych.

INSTALOWANIE PODGRZEWACZA WODY NA PODŁODZE POMIESZCZENIA

Podgrzewacz wody może być instalowany tylko w pomieszczeniu o normalnym zabezpieczeniu przeciwpożarowym, w którym temperatura nie może spaść poniżej 0 ° C. Niezbędne jest posiadanie syfonu instalacji kanalizacyjnej w podłodze pomieszczenia, ponieważ podczas normalnego użytkowania podgrzewacza wody może dojść do wycieku wody przez otwór zaworu bezpieczeństwa. Syfon ułatwi czynności konserwacyjne, profilaktyczne i ewentualną obsługę podgrzewacza wody, gdy konieczne jest spuszczenie wody ze zbiornika. Usytuowanie podgrzewacza wody musi odpowiadać jego gabarytom, położeniu rur, stopniu ochrony przed wnikaniem wody. Ten ostatni widnieje na tabliczce z numerem seryjnym. Urządzenie należy chronić przed zachlapaniem lub zalaniem. Miejsce, w którym zostanie ustawione urządzenie, musi być wypoziomowane. Obowiązkowe jest pozostawienie odległości między urządzeniem a otaczającymi ścianami i sufitem pomieszczenia, wystarczającej do wykonania niezbędnych połączeń elektrycznych i wodnych, ale nie mniejszej niż 100 mm. Przed zainstalowaniem urządzenia, jeśli posiada ono paletę transportową, należy ją zdemontować. Podgrzewacze wody z grup do 500 kompletnie są w 3 szt. wsporniki. Jeśli wsporniki nie są na swoim miejscu podczas produkcji urządzenia, należy je wkręcić w otwory, w których urządzenie zostało przymocowane do palety transportowej. Wielkość skręcanej części umożliwia dodatkowe wypoziomowanie urządzenia. Większe podgrzewacze wody mocuje się do podłogi pomieszczenia przez te same otwory, przez które zostały przymocowane do palety transportowej.

OSTRZEŻENIE! Niezastosowanie się do wymagań instalacyjnych może skutkować uszkodzeniem urządzenia, innych urządzeń i pomieszczenia, w którym znajduje się urządzenie, korozją jego zewnętrznych części metalowych lub poważniejszymi uszkodzeniami i uszkodzaniem. W takich przypadkach wszelkie uszkodzenia i uszkodzenia nie podlegają obowiązkowi gwarancyjnemu producenta i sprzedawcy, a obciążają tych, którzy nie stosują się do wymagań niniejszej instrukcji. Demontaż palety transportowej i montaż podgrzewacza wody na podłodze pomieszczenia są wykonywane wyłącznie przez wykwalifikowane osoby, które są zobowiązane do podjęcia wszelkich niezbędnych środków ostrożności, aby zapobiec wypadkowi.

PODŁĄCZENIE PODGRZEWACZA WODY DO INSTALACJI HYDRAULICZNEJ

Podłączenie podgrzewacza wody do instalacji hydraulicznej powinno być wykonane tylko przez firmę specjalistyczną.

Instalacja wodno-kanalizacyjna, do której zostanie podłączony podgrzewacz wody, a także inne elementy wchodzące w jej skład, muszą wytrzymać długotrwałe temperatury wody powyżej 80 ° C i przez krótki czas powyżej 100 ° C oraz ciśnienie - co najmniej dwukrotnie wyższe niż to podczas pracy urządzenia. W przypadku, gdy rury instalacji wodociągowej wykonane są z miedzi lub innego metalu niż zbiornik na wodę, a także w przypadku zastosowania mosiężnych elementów łączących, na wlocie i wyciele należy obowiązkowo zamontować złączki niemetalowe (złączki dielektryczne) podgrzewacza wody. Podgrzewacze wody z grup do 500 wyposażone są w zawór połączony - zawór bezpieczeństwa i ogranicznik przepływu wstępnego (zawór zwrotny), umieszczone we wspólnym korpusie. Zawór kombinowany należy zamontować na rurze wlotowej podgrzewacza wody, przestrzegając strzałki jego korpusu, wskazującej kierunek przepływającej przez niego wody. Podgrzewacze wody grupy 750 i więcej są wyposażone w oddzielne zawory bezpieczeństwa i zwrotne. Schemat podłączenia urządzenia do instalacji wodno-kanalizacyjnej pokazano na rys. 3. Dzięki niemu podgrzewacz wody pracuje pod ciśnieniem dopływu wody i zaworu bezpieczeństwa. W przypadku, gdy ciśnienie w doprowadzeniu wody jest wyższe niż 0,5 MPa, montaż zaworu obniżającego (zawór redukcyjny) jest obowiązkowy. Końcówki rurowe podgrzewacza wody są oznaczone etykietą. Gdy podgrzewacz wody jest częścią systemu zaopatrzenia w ciepłą wodę, zwykle pracuje pod ciśnieniem niższym niż woda wodociągowa, a po podłączeniu instalowane są dodatkowe elementy. Zaleca się wykonanie połączenia zgodnie z rys. 4. Specjalistyczna firma instalacyjna określi i dostarczy niezbędne zestawy dodatkowe. Nie jest to odpowiedzialność producenta i/lub sprzedawcy i nie podlega serwisowi gwarancyjnemu.

OSTRZEŻENIE! ZABRONIONE JEST montaż elementów odcinających lub zwrotnych wody pomiędzy zaworem bezpieczeństwa

a podgrzewaczem wody! Surowo zabrania się zatykania bocznego otworu zaworu bezpieczeństwa i/lub blokowania jego ręcznego siłownika! Zaleca się zbudowanie systemu odprowadzania wody, która ewentualnie wyciekła z otworu zaworu bezpieczeństwa zaworu połączanego/zaworu bezpieczeństwa. Rura drenażowa musi mieć stały spadek w dół, znajdując się w środowisku mrozoodpornym, a jej końce muszą być stale otwarte do atmosfery.

UWAGA! Dotyczy urządzeń z wymiennikami ciepła. Wszystkie dodatkowe wyloty rur (z wyjątkiem węzownic), które nie będą podłączone do kanalizacji, a także otwory na dodatkowe termostaty i/lub termomanometry muszą być zamknięte opakowaniami zawartymi w opakowaniu lub innymi odpowiednimi do tego celu. Połączenia muszą być uszczelnione do ciśnienia wody co najmniej 1,6 MPa i temperatury powyżej 100 ° C.

Zalecamy, aby w celu utrzymania sprawności urządzenia wszystkie jego wyloty rur oraz elementy z nimi połączone były dodatkowo owinięte/pokryte materiałem termooizolacyjnym odpowiednim do przeznaczenia i spełniającym obowiązujące wymagania. Zbiornik na wodę jest napełniany wodą w następującej kolejności:

- Otwiera się zawór odcinający ciepłą wodę na kranie znajdującym się najdalej od podgrzewacza wody.
- Zawór odcinający zimną wodę otwiera się przed podgrzewaczem wody
- Poczekaj, aż powietrze wydostanie się z systemu i przez pół do jednej minuty z wylotu baterii mieszanej popłynie gęsty i silny strumień wody.
- Bateria mieszana jest zamknięta.
- Przekręć dźwignię zaworu połączanego lub nakrętkę zaworu bezpieczeństwa i odczekaj 30-60 s, aż z jego otworu wypłynie gęsty i silny strumień wody.

OSTRZEŻENIE! Jeśli z otworu zaworu nie wypływa woda lub przepływ jest słaby (przy normalnym ciśnieniu w kranie), jest to usterka i wskazuje, że zanieczyszczenia pochodzące z kranu lub spowodowane przez przyłącza hydrauliczne zatkały zawór bezpieczeństwa. **ZABRONIONE** jest przejście do następnego kroku podłączania urządzenia przed usunięciem przyczyny usterki! **OSTRZEŻENIE!** Niezastosowanie się do wymagań dotyczących podłączenia do instalacji hydraulicznej może skutkować nienapełnieniem zbiornika wodą i uszkodzeniem grzałki, a w przypadku niezainstalowania lub nieprawidłowego zamontowania zaworu połączanego/bezpieczeństwa może dojść do uszkodzenia zbiornika wody, pomieszczenia i/lub innych szkód materialnych i niematerialnych. Konsekwencje nie mieszczą się w zakresie zobowiązań gwarancyjnych producenta i sprzedawcy i obciążają osobę, która nie dostosowała się do wymagań niniejszej instrukcji.

OSTRZEŻENIE! Zawór połączony / bezpieczeństwa jest jednym z elementów bezpieczeństwa, które zapewniają bezpieczeństwo podgrzewacza wody. Surowo **ZABRONIONE** jest używanie podgrzewacza wody z uszkodzonym lub usuniętym/nie zainstalowanym zaworem połączonym/zaworem bezpieczeństwa. W razie potrzeby zbiornik na wodę urządzenia jest opróżniany z zawartej w nim wody, w następujący sposób:

- Podgrzewacz wody jest odłączony od sieci elektrycznej za pomocą dodatkowego urządzenia, a dla większego bezpieczeństwa bezpieczniki elektryczne w obwodach fazowych do podgrzewacza wody są wyłączone.
- Dopływ zimnej wody do urządzenia zostaje przerwany - zawór odcinający jest zamknięty.
- Otwórz kran ciepłej wody na baterii mieszanej lub odłącz złącze rury ciepłej wody (rura wylotowa) podgrzewacza wody.
- Otwórz kurek spustowy lub przekręć dźwignię zaworu połączanego i poczekaj, aż woda przestanie wypływać z jego otworu.

Czynności te nie zapewniają całkowitego opróżnienia zbiornika z wody. Wykonywane jest tylko przez specjalistę, ponieważ polega na odłączeniu obwodu elektrycznego urządzenia i zdjęciu kołnierza zbiornika na wodę.

OSTRZEŻENIE! Podczas spuszczenia wody ze zbiornika na wodę należy podjąć wszelkie niezbędne środki, aby zapobiec uszkodzeniu spowodowanemu przez wyciekającą wodę.

OSTRZEŻENIE! **ZABRANIA SIĘ** włączania zasilania bojlera, gdy zbiornik wody jest częściowo lub całkowicie opróżniony z wody! Przed ponownym uruchomieniem urządzenia należy najpierw napełnić zbiornik wodą.

OSTRZEŻENIE! **ZABRONIONA** jest cyrkulacja nośnika ciepła przez wymiennik ciepła podgrzewacza wody z takim, częściowo lub całkowicie opróżnionym z wody zbiornikiem wody.

PODŁĄCZENIE PODGRZEWACZA WODY Z WYMIENNIKIEM CIEPŁA DO INSTALACJI DODATKOWEGO ŹRÓDŁA CIEPŁA

Zacisk wymienników ciepła są oznaczone odpowiednią etykietą. Podłączają je do instalacji alternatywnego źródła ciepła tylko osoby, które przygotowały i zrealizowały odpowiedni projekt podgrzewacza wody w podgrzewaczu wody z alternatywnego źródła ciepła. Nośnik ciepła musi być napędzany przez pompę obiegową. Można stosować wodę o składzie i wartościach jej wskaźników w dopuszczalnych normach, określonych w rozporządzeniach związanych z prawodawstwem dla wód lub specjalnie przeznaczonym roztworze wodnym, który nie jest agresywny dla materiału wymiennika ciepła jako nośnika ciepła. Konieczne jest, aby nośnik ciepła miał temperaturę nie wyższą niż 85 ° C, a w jego obwodzie zainstalowane było urządzenie sterujące z taką regulacją temperatury, które nie pozwala na działanie wyłącznika termicznego grzałek elektrycznych podczas normalnego działania urządzenia.. Ciśnienie nośnika ciepła w wymiennikach ciepła nie może przekraczać deklarowanego ciśnienia roboczego podgrzewacza wody.

OSTRZEŻENIE! **ZABRONIONE** jest jednoczesne instalowanie zaworów odcinających na obu końcach (wlocie i wylocie) wymiennika ciepła, chyba że zamontowany jest zawór bezpieczeństwa - rys. 7. W przypadku, gdy wymiennik ciepła podgrzewacza wody nie będzie używany i nie jest podłączony do instalacji źródła ciepła, należy go napełnić roztworem glikolu propylenowego, odpowiednim dla systemów grzewczych.

ZABRONIONA jest cyrkulacja nośnika ciepła przez wymienniki ciepła, gdy zbiornik wody jest opróżniony z wody. Podłączenie podgrzewacza wody z wymiennikiem ciepła do dodatkowego źródła ciepła wykonują wyłącznie wykwalifikowane i wykwalifikowane osoby z wyspecjalizowanej w tej dziedzinie firmy zgodnie z wymaganiami opracowanego przez nią projektu.

PODŁĄCZENIE DOP INSTALACJI ELEKTRYCZNEJ

OSTRZEŻENIE! Nie podłączaj podgrzewacza wody do instalacji elektrycznej, dopóki nie upewnisz się, że zbiornik na wodę jest pełen wody! Sprawdź to!

Podgrzewacz wody wyposażony jest w stopień ochrony przed porażeniem prądem - klasa I.

Jednofazowe podgrzewacze wody są podłączone do jednofazowej instalacji elektrycznej 230 V ~ trójprzewodowej zgodnie ze schematem elektrycznym z rys. 5.

Podgrzewacze wody trójfazowe są podłączone do trójfazowej instalacji elektrycznej 400V 3N ~ pięcioprzewodowej zgodnie ze schematem elektrycznym z ryc. 6. (schemat „gwiazda”, „Y”)

Wszystkie końce przewodów od obwodu do urządzenia muszą być prawidłowo podłączone w głównym panelu zasilania oraz w miejscu podłączenia podgrzewacza do instalacji elektrycznej. Przewód ochronny instalacji nie może być przerwany w żadnym miejscu na drodze do urządzenia do głównego panelu zasilania. Przekrój każdego z przewodów kabla zasilającego (fazowego, neutralnego i ekranowanego) musi być nie mniejszy niż 2,5 mm² przy mocy elektrycznej do 9 kW i od 4 do 6 mm² przy mocy elektrycznej 12 kW. Przewód ochronny **OBOWIĄZKOWO** musi być podłączony do zacisku lub kołka oznaczonego znakiem uziemienia ochronnego. W każdym obwodzie, na każdej fazie musi być bezpiecznik 16A o mocy elektrycznej 9kW i 25A o mocy elektrycznej 12kW. Instalacja elektryczna, do której zostanie podłączony podgrzewacz wody, musi być wykonana zgodnie z wymogami obowiązujących przepisów. Uziemienie ochronne podgrzewaczy wody bez części elektrycznej jest obowiązkowe, ponieważ są do nich zainstalowane urządzenia elektryczne kontrolujące przepływ nośnika ciepła przez ich węzownice. W celu zamontowania kabla zasilającego do wejściowych zacisków elektrycznych podgrzewacza wody konieczne jest zdjęcie plastikowej osłony. Po podłączeniu należy go zainstalować na swoim miejscu. Podczas podłączania elektrycznego należy zwrócić szczególną uwagę na to, aby przewody z wewnętrznych połączeń elektrycznych i ochronnych podgrzewacza wody były

zabezpieczone przed rozłączeniem, a rurki kapilarne termostatów i wyłączników termicznych - przed zgięciem i zerwaniem.

OSTRZEŻENIE! **OBOWIĄZKOWE** jest zamontowanie w obwodzie elektrycznym przeznaczonym do podgrzewacza wody takiego urządzenia, które w warunkach III kategorii przepięciowej zapewni całkowite odłączenie wszystkich biegunów. Przewody z obwodu pomiędzy urządzeniem a podgrzewaczem wody nie mogą być przzerwane przez inny wyłącznik lub bezpiecznik.

OSTRZEŻENIE! Nieprzestrzeganie wymagań dotyczących podłączenia do instalacji elektrycznej może obniżyć bezpieczeństwo urządzenia i uniemożliwić jego użytkowanie. Konsekwencje nie mieszczą się w zakresie zobowiązań gwarancyjnych producenta i sprzedawcy i obciążają niezgodność z wymaganiami niniejszej instrukcji.

Podłączenie podgrzewacza wody do instalacji elektrycznej oraz sprawdzenie jego funkcjonalności wykonują wyłącznie osoby wykwalifikowane.

KORZYSTANIE Z PODGRZEWACZA WODY

Podgrzewacz wody, zainstalowany i prawidłowo podłączony do instalacji wodnej i elektrycznej, należy uruchomić poprzez sprawdzenie działania. Podłączenie podgrzewacza wody i sprawdzenie funkcjonalności nie jest obowiązkiem producenta ani sprzedawcy i nie podlega serwisowi gwarancyjnemu.

Przed uruchomieniem podgrzewacza wody należy się upewnić, że jego zbiornik na wodę jest pełen wody. **SPRAWDZ TO!**

OSTRZEŻENIE! Nie włączaj urządzenia, jeśli woda w zbiorniku może zamarać! Spowoduje to uszkodzenie urządzenia.

Jednofazowe podgrzewacze wody włącza się w trybie pracy przelączając klawisz podświetlanego włącznika, naciskając jego koniec z oznaczeniem „I”. Użyj pokrętki, aby ustawić żądaną temperaturę wody. Podświetlenie klawisza kluczyka w pozycji włączonej sygnalizuje pracę grzałki i nagrzewanie wody, a wyłączenie - woda osiągnęła ustaloną temperaturę i grzałka jest wyłączona. Wyłączenie urządzenia odbywa się poprzez naciśnięcie końca klawisza podświetlanego klawisza oznaczonego „0”.

Na wykresie wokół pokrętki termostatu znajduje się osobny sektor oznaczony ECO. Gdy znacznik z pokrętkiem znajduje się w obszarze sektora, woda jest podgrzewana do optymalnej temperatury, przy której straty ciepła przez urządzenie są zmniejszone, a zużycie energii elektrycznej jest zmniejszone. Jednocześnie podgrzana woda wystarcza do normalnego spożycia w gospodarstwie domowym. Jeśli potrzebna jest większa ilość zmieszanej wody, konieczne jest przekierowanie pokrętki termostatu zgodnie z ruchem wskazówek zegara do pozycji maksymalnej, aby uzyskać wyższą temperaturę wody w podgrzewaczu wody. Zalecamy, aby pokrętkę znajdowało się w sektorze ECO, gdy podgrzewacz wody pozostaje włączony przez dłuższy czas bez użycia ciepłej wody, a tylko do przechowywania podgrzanej wody.

Termostat wbudowany w urządzenie posiada funkcję „Antifreeze”. Gdy pokrętko termostatu znajduje się w skrajnej lewej pozycji, na początku skali, grzałka urządzenia włączy się przy temperaturze otoczenia około 8-10 °C i wyłączy przy około 12-15 °C. W ten sposób woda w zbiorniku będzie chroniona przed zamrażaniem, gdy temperatura powietrza w pomieszczeniu spadnie.

UWAGA! Ta funkcja nie zapobiegnie zamrażaniu wody w instalacji wodno-kanalizacyjnej w pomieszczeniu!

Podgrzewacze wody trójfazowe są włączane w trybie pracy poprzez przelączenie włącznika urządzenia zewnętrznego w pozycję „Włączone”, w której zapala się lampka kontrolna umieszczona na plastikowej obudowie urządzenia, włączając się grzałki i rozpoczyna się podgrzewanie wody. Gdy temperatura wody osiągnie wartość ustaloną przez termostat, lampka kontrolna gaśnie i zapala się ponownie po ochłodzeniu wody poniżej określonej wartości. Podgrzewacz wody jest wyłączany z trybu pracy z urządzeniem zewnętrznym. Termostaty wbudowane w te urządzenia nie mają funkcji „Antifreeze”.

Wskaźnik temperatury zamontowany na zewnętrznej obudowie urządzenia obrazuje proces podgrzewania wody. Nie jest to przyrząd pomiarowy i wskazuje obecność i względną ilość ciepłej wody w zbiorniku wody.

Użycie wymienników ciepła wbudowanych w podgrzewacz wody (w przypadku urządzeń z takim) do podgrzewania wody w zbiorniku wody odbywa się zgodnie z instrukcją użytkownika dostarczoną przez osoby, które zaprojektowały i zainstalowały system podgrzewania wody z

alternatywnych źródeł. Przestrzeganie opisanych w nim zasad jest obowiązkowe.

Włączenie, wyłączenie, ustawianie i użytkowanie podgrzewaczy wody z elektroniczną jednostką sterującą odbywa się zgodnie z zaleceniami i wymaganiami, zapisanymi w dodatkowej książeczce dołączonej do urządzenia - instrukcja podłączenia i użytkowania urządzenia z elektroniczną jednostką sterującą. W przypadku tych urządzeń dodatkowe instrukcje stanowią integralną część niniejszej instrukcji montażu i obsługi.

OCHRONA ANTYKOROZYJNA

Podgrzewacz wody z emalowanym zbiornikiem na wodę

Każdy podgrzewacz wody z emalowanym zbiornikiem wody ma wbudowaną dodatkową ochronę antykorozyjną. Składa się z ochronników anod (anod) wykonanych ze specjalnego stopu i działających tylko wtedy, gdy zbiornik na wodę jest napełniony wodą. Anody są materiałami eksploatacyjnymi (zwykle zużywają się podczas pracy urządzenia) i mają średni okres użytkowania 3 lata. Po upływie określonego terminu konieczne jest sprawdzenie stanu anody przez specjalistę z firm serwisowych autoryzowanych przez producenta lub sprzedawcę. W razie potrzeby anodę należy wymienić na nową. Dotrzymanie terminu i terminowa wymiana anody jest ważnym warunkiem kontynuowania skutecznej ochrony zbiornika wody przed korozją. Ocena i wymiana anody nie podlega obowiązkowi gwarancyjnym sprzedawcy i producenta.

Podgrzewacz wody ze zbiornikiem wody wykonany z wysokostopowej stali chromowo-niklowej

Ochronę antykorozyjną i gwarancję długiej żywotności zapewnia odpowiednio dobrana stal, odpowiednia konstrukcja i technologia zbiornika na wodę.

OBŚLUGA, PROFILAKTYKA, KONSERWACJA

W celu zapewnienia niezawodnej pracy podgrzewacza wody w obszarach z wodą wapienną zaleca się oczyszczenie zbiornika wody z nagromadzonego kamienia wapiennego. Należy to robić co najmniej raz na 2 lata, a na obszarach o dużej zawartości wody wapiennej częściej. Osady na powłoce emalii nie powinny być usuwane, a jedynie przecierane suchą bawełnianą szmatką bez użycia twardych narzędzi. Regularne usuwanie i czyszczenie kamienia jest szczególnie ważne dla niezawodności urządzenia. Podczas tej czynności pożądaną jest przeprowadzenie kontroli anody emalowanego zbiornika na wodę. Usługi te nie podlegają serwisowi gwarancyjnemu i powinny być wykonywane wyłącznie przez profesjonalistę.

OSTRZEŻENIE! Aby zapewnić bezpieczną i bezawaryjną pracę podgrzewacza wody, zawór bezpieczeństwa należy okresowo sprawdzać, czy jego przepuszczalność jest zmniejszona poprzez przekręcenie jego nakrętki (podniesienie dźwigni) i odczekanie 30-60 sekund, aby z bocznego otworu zaworu zaczął lecieć gęsty i silny strumień wody. Należy to zrobić po podłączeniu podgrzewacza do sieci wodociągowej i napełnieniu zbiornika wodą, w trakcie użytkowania podgrzewacza co najmniej raz na 2 tygodnie, a także po ewentualnym wyłączeniu i uruchomieniu dopływu wody. Jeśli woda nie wycieka z otworu zaworu lub przepływy jest słaby podczas pełnego zbiornika wody, jest to usterka i prawdopodobnie zawór jest zatłoczony zanieczyszczeniami w doprowadzeniu wody. Stosowanie podgrzewacza wody z uszkodzonym zaworem bezpieczeństwa jest surowo zabronione. Natychmiast odłącz urządzenie i skontaktuj się z najbliższym serwisem autoryzowanym przez producenta. Niespełnienie tego warunku spowoduje uszkodzenie zbiornika wody oraz innych przedmiotów i pomieszczenia, w którym znajduje się podgrzewacz wody.

W przypadku podejrzenia, że temperatura w pomieszczeniu, w którym zainstalowany jest podgrzewacz wody może spaść poniżej 0°C, wodę ze zbiornika **NALEŻY** spuścić – patrz rozdział „Podłączenie podgrzewacza wody do instalacji wodociągowej”. Zewnętrzna powłoka i plastikowe części podgrzewacza wody można czyścić tylko lekką zwilżoną miękką bawełnianą ściereczką, bez użycia agresywnych i/lub ściemych substancji i detergentów. Przed czyszczeniem podgrzewacz wody musi być **OBOWIĄZKOWO** odłączony od zasilania za pomocą dodatkowego urządzenia rozłączającego.

ZABRONIONE jest czyszczenie urządzenia generatorem pary. Podgrzewacz wody można ponownie włączyć do pracy dopiero po

całkowitem usunięciu wilgoci.

Zarówno w trakcie, jak i po upływie okresu gwarancyjnego urządzenia należy przestrzegać zasad sprawdzania zabezpieczenia anody i wymiany anody (patrz poprzedni rozdział) oraz usuwania nagromadzonego kamienia. Podczas użytkowania i konserwacji urządzenia należy zachować metalową tabliczkę znamionową i numer seryjny urządzenia. W przypadku odklejenia trzymaj go razem z kartą gwarancyjną, ponieważ tylko na nich można zidentyfikować podgrzewacz wody.

WADY I ROZWIĄZYWANIE PROBLEMÓW

Jeśli podgrzewacz wody nie podgrzewa wody, sprawdź, czy zewnętrzne urządzenie odłączające nie jest wyłączone, a w przypadku urządzeń jednofazowych, czy przelącznik kluczykowy nie jest w pozycji wyłączonej i/lub pokrętko termostatu nie znajduje się w położeniu minimalnym.

W przypadku, gdy zasilanie jest w porządku, włączniki są włączone, a pokrętko termostatu jest w pozycji maksymalnej, ale woda w urządzeniu nie nagrzewa się, wyłącz podgrzewacz urządzeniem zewnętrznym i wezwij najbliższy autoryzowany serwis.

W przypadku braku wycieku lub słabego przepływu wody z którejkolwiek baterii mieszanej przy całkowicie otwartych kranach ciepłej wody należy sprawdzić czy zawór odcinający przed podgrzewaczem wody nie jest częściowo lub całkowicie zamknięty, czy centralny dopływ wody nie został odcięty, czy filtry na wylocie baterii mieszanych nie są zatkane. Jeśli wszystkie powyższe są prawidłowe, należy za pomocą urządzenia zewnętrznego odłączyć podgrzewacz wody od zasilania i wezwać najbliższy autoryzowany serwis.

Gdy podgrzewacz posiada elektroniczną jednostkę sterującą, na końcu dodatkowej instrukcji specjalistycznej opisane są możliwe komunikaty o błędach pokazywane na wyświetlaczu i sposób postępowania z każdym z nich. Zasadniczo należy odłączyć podgrzewacz wody za pomocą urządzenia zewnętrznego od zasilania i skontaktować się z najbliższym autoryzowanym serwisem.

GWARANCJA, OKRES GWARANCJI I WARUNKI GWARANCJI

Gwarancja, warunki gwarancji, okres gwarancji, ważność gwarancji zakupionego urządzenia oraz obowiązki serwisowe sprzedawcy lub producenta w okresie gwarancji urządzenia są opisane w karcie gwarancyjnej urządzenia. Przy zakupie urządzenia karta gwarancyjna musi być wypełniona i podpisana przez sprzedawcę i kupującego. Kartę gwarancyjną należy przechowywać w bezpiecznym miejscu. We wszystkich przypadkach obowiązują aktualne przepisy ustawowe, wykonawcze i inne dokumenty normatywne, regulujące prawa i obowiązki konsumenta, sprzedawcy i producenta oraz ich relacje związane z zakupionym podgrzewaczem wody, jego instalacją, użytkowaniem, serwisem i konserwacją. Okres gwarancji jest ustalany przez sprzedawcę i obowiązuje tylko na obszarze geograficznym odpowiedniego kraju.

Gwarancja na urządzenie jest ważna tylko wtedy, gdy:

- Zainstalowany jest zgodnie z wymaganiami instrukcji montażu i obsługi.
- Używany jest tylko zgodnie z przeznaczeniem i zgodnie z instrukcją montażu i obsługi.

Gwarancja polega na bezpłatnej naprawie wszelkich wad fabrycznych, które mogą wystąpić w okresie gwarancyjnym. Naprawa jest wykonywana przez specjalistów z serwisu autoryzowanych przez sprzedawcę.

Gwarancja na urządzenie nie obejmuje uszkodzeń spowodowanych przez:

- Niewłaściwy transport;
- Nieprawidłowe przechowywanie;
- Niewłaściwe użytkowanie;
- Parametry wody wykraczające poza dopuszczalne normy jakości wody pitnej, a w szczególności: zawartość chlorków powyżej 250 mg/l; jego przewodność elektryczna jest poniżej 100 $\mu\text{S}/\text{cm}$ i/lub pH jest poza zakresem 6,5-9,5 dla podgrzewaczy wody ze zbiornikiem emalowanym; jego przewodność elektryczna wynosi ponad 200 $\mu\text{S}/\text{cm}$ dla podgrzewaczy wody ze zbiornikiem wody ze stali chromowo-niklowej.
- Napięcie sieciowe inne niż napięcie znamionowe urządzenia;
- Uszkodzenia spowodowane zamarzaniem wody;

- Nadzwyczajne zagrożenia, klęski żywiołowe i inne okoliczności siły wyższej;
- Nieprzestrzeganie instrukcji instalacji i obsługi;
- W przypadkach, gdy osoba nieuprawniona podjęła próbę naprawy jakiegokolwiek wady.

W powyższych przypadkach wada usuwana jest odpłatnie.

Gwarancja na urządzenie nie obejmuje części i komponentów urządzenia, które są normalnie zużywane podczas jego eksploatacji, części, które są usuwane podczas normalnego użytkowania, lamp oświetleniowych i sygnalizacyjnych itp., w przypadku modyfikacji, zmiany koloru powierzchni zewnętrznych kształt, wielkość i położenie części i komponentów, które są narażone na oddziaływanie, niezgodne z warunkami jego normalnego użytkowania.

Utraczone korzyści, szkody materialne i niematerialne spowodowane czasową niemożnością użytkowania urządzenia podczas jego konserwacji i naprawy nie są objęte gwarancją urządzenia.

PRZESTRZEGANIE WYMAGAŃ NINIEJSZEJ INSTRUKCJI JEST WARUNKIEM BEZPIECZNEJ PRACY ZAKUPIONEGO PRZEZ UŻYTKOWNIKA PRODUKTU I JEST JEDNYM Z WARUNKÓW GWARANCJI.

JAKIEKOLWIEK ZMIANY I PRZEBUDOWY DOKONANE PRZEZ UŻYTKOWNIKA LUB OSOBY PRZEZ NIEGO UPOWAŻNIONE W KONSTRUKCJI PRODUKTU SĄ ZABRONIONE. W PRZYPADKU USTALENIA TAKICH DZIAŁAŃ LUB PRÓBY TYCH DZIAŁAŃ ZOBOWIĄZANIA GWARANCYJNE SPRZEDAWCY LUB PRODUCENTA SĄ AUTOMATYCZNIE ODWOŁANE.

W RAZIE POTRZEBY SKONTAKTU SIĘ Z FIRMAMI SERWISOWYMI UPOWAŻNIONYMI PRZEZ SPRZEDAWCĘ LUB PRODUCENTA, WSKAZANYCH NA ZAŁĄCZONEJ LIŚCIE.

PRODUCENT ZASTRZEGA SOBIE PRAWO DO KONSTRUKCYJNYCH ZMIAN BEZ POWIADOMIENIA, KTÓRE NIE POGRASZAJĄ BEZPIECZEŃSTWA PRODUKTU.

W PRZYPADKU KONIECZNOŚCI I W PRZYPADKU SYTUACJI SPORNYCH DOTYCZĄCYCH TŁUMACZENIA I POJĘĆ W NINIEJSZEJ WERSJI JEZYKOWEJ INSTRUKCJI INSTALACJI I UŻYTKOWANIA JAKO ORYGINALU PRIORYTETEM BĘDZIE WERSJA ANGIOJĘZYCZNA.

UPOZORENJE! Prije montaže i korištenja grijača vode, pažljivo pročitajte ovaj priručnik!

SIGURNOST, OSNOVNI ZAHTEJEVI

Prije montaže i puštanja u rad grijača vode, obavezno pročitajte cijeli tekst ove knjižice. Njegov cilj je upoznati vas s grijačem vode, pravilima njegove pravilne i sigurne uporabe, minimalno potrebnim aktivnostima za njegovo održavanje i servisiranje. Osim toga, ovu knjižicu morat ćete dati na korištenje kvalificiranim osobama koje će montirati i eventualno popraviti uređaj u slučaju

oštećenja. Montaža grijača vode i provjera njegove funkcionalnosti nisu jamstvena obveza prodavatelja i/ili proizvođača.

Sačuvajte ovu knjižicu na prikladno mjesto za buduću upotrebu. Poštivanje pravila opisanih u njoj dio je mjera za sigurnu uporabu uređaja i jedan je od uvjeta jamstva.

PAŽNJA! Montaža grijača vode i njegovo spajanje na vodovodnu instalaciju izvode samo kvalificirane osobe u skladu sa zahtjevima uputa u ovoj knjižici i važećim lokalnim propisima. **OBAVEZNO** je montirati sigurnosne i druge komponente koje je osigurao ili preporučio proizvođač!

PAŽNJA! Spajanje grijača vode na električnu instalaciju obavljaju samo kvalificirane osobe u skladu sa zahtjevima uputa i propisima u ovoj knjižici. Uređaj mora biti pravilno spojen i na strujne provodnike i na zaštitni krug! Nemojte spajati uređaj na električnu instalaciju prije nego što napunite vodom spremnik za vodu! Nepoštivanje ovih zahtjeva učinit će uređaj opasnim, a njegova uporaba je zabranjena!

PAŽNJA! Spajanje spremnika s integriranim izmjenjivačem topline na lokalni sustav grijanja (solarni i/ili drugi sustavi za grijanje vode koji koriste vodu ili vodenu otopinu kao rashladnu tekućinu) moraju izvesti kvalificirane i kompetentne osobe u skladu s njihovim projektom. Način uporabe takvog bojlera pri zagrijavanju vode u njegovom spremniku iz alternativnog električnog rashladnog sredstva, kao i poštivanje sigurnosnih mjera moraju se provoditi kako je opisano u dopunskim uputama, propisima i zahtjevima za korištenje, servisiranje i održavanje. Takvu dodatnu knjižicu s uputama osigurava tvrtka odgovorna za projektiranje i instalacijske radove za spajanje spremnika na alternativne izvore grijanja.

UPOZORENJE! Prilikom korištenja uređaja postoji opasnost od opekline vrućom vodom!

UPOZORENJE! Ne dirajte uređaj i njegove kontrole mokrim rukama ili ako ste bos ili na mokrom mjestu!

UPOZORENJE! Ovaj uređaj smiju koristiti djeca starija od 8 godine i osobe s ograničenim tjelesnim, osjetilnim ili mentalnim sposobnostima ili s nedovoljnim iskustvom i znanjem, ako su promatrani ili upućeni u sigurnu uporabu uređaja i razumiju opasnosti. Djeca se ne smiju igrati s uređajem. Djeci je zabranjeno čišćenje ili servisiranje uređaja od korisnika.

ZAŠTITA OKOLIŠA

Ovaj uređaj je označen u skladu s Direktivom o otpadnoj električnoj i elektroničkoj opremi (WEEE). Kada se uvjerite da je ovaj uređaj pravilno odložen nakon što je iskorišten, pomoći ćete u sprječavanju mogućih negativnih posljedica za okoliš i zdravlje ljudi.



Simbol  na uređaju ili na dokumentima priloženim uz uređaj označava da se ovaj uređaj ne smije zbrinjivati kao kućni otpad. Umjesto toga, on se mora predati na zasebno sabirno mjesto za recikliranje električne i elektroničke opreme. Prilikom odlaganja slijedite lokalne propise o zbrinjavanju otpada. Za detaljnije informacije o obradi, obnovi i recikliranju ovog uređaja, obratite se vašem lokalnom gradskom uredu, službi za zbrinjavanje kućnog otpada ili trgovini u kojoj ste kupili uređaj.

TEHNIČKI OPIS

Grijači vode su predviđeni za montažu na pod prostorije i mogu osigurati potrošnu toplu vodu za velike obiteljske domove.

Voda koja se koristi za grijanje mora biti u skladu s normativnim dokumentima za vodu za domaćinstvo, a posebno: njezin sadržaj klorida mora biti ispod 250 mg/l; njezina električna vodljivost treba biti iznad 100 $\mu\text{S}/\text{cm}$, a pH u rasponu od 6,5 do 9,5 za grijače vode s emajliranim spremnikom za vodu; njezina električna vodljivost mora biti ispod 200 $\mu\text{S}/\text{cm}$ za grijače vode sa spremnikom za vodu od krom-nikl čelika. Tlak vode u vodovodnom sustavu mora biti veći od 0,1 MPa i manji od 0,5 MPa. U slučaju da je tlak vode veći od 0,5 MPa - pogledajte preporuke opisane u odjeljku za priključak na vodovodnu mrežu. Izrađuju se modifikacije grijača vode (za regije u kojima to zahtijevaju lokalni propisi), koji su namijenjeni za rad pri tlaku vode do 1 MPa.

Spremnici za vodu uređaja zaštićeni su od korozije pomoću visokokvalitetnog emajliranog premaza ili su izrađeni od visokolegiranog krom-nikl (otpornog na koroziju) čelika. Emajlirani spremnici za vodu imaju ugrađene anode od posebne legure, koje ih dodatno štite.

Toplinska izolacija uređaja izrađena je od lijevane poliuretanske pjene ili poliestera, s vanjskim omotačem.

Glavni modeli i modifikacije prikazani su shematski na Sl. 1 i 2, a njihovi tehnički podaci u

Tabl. 1. Sve slike i tablice nalaze se na kraju ove knjžice.

Modeli grijača vode i njihove modifikacije označeni su slovima i ciframa:

Prva dva slova i sljedeće četiri cifre označavaju osnovni model uređaja.

- „F“ - uređaj je namijenjen za montažu na pod prostorije.
- „V“ - montažni položaj uređaja - okomit.
- xxx - prve tri cifre nakon slova „V“, šifra kapaciteta grijača vode.
- yy - sljedeće dvije cifre, šifra promjera uređaja.
- Simboli nakon osnovnog modela uređaja su:
- „I“ - spremnik za vodu uređaja izrađen je od čelika legure krom-nikl.
- „F“ - Toplinska izolacija uređaja je od poliestera.
- „S“, „S2“, „S21“, „SM“, „D1“, „D2“ - jedan ili dva izmjenjivača topline ugrađeni su u spremnik za vodu za zagrijavanje vode iz alternativnog izvora topline (lokalno grijanje vode, solarni kolektor ili slično). Sl. 1 za „S“, „S2“, Sl. 2 za „S21“, Sl. 1a za „SM“, Sl. 1b za „D1“, Sl. 2a za „D2“.
- „E“ - grijač vode ima elektroničku upravljačku jedinicu za grijač, a u slučaju uređaja s izmjenjivačima topline - grijača i uređaja za upravljanje protokom nosača topline. Ovi uređaji su popraćeni dodatnim uputama koje opisuju uporabu elektroničke jedinice.

Električna snaga grijača vode iz grupa do 200 je do 3 kW, onih od 300 do 500 je do 9 kW i do 12 kW za ostale. Proizvođače se i grijači vode s izmjenjivačima topline koji nemaju električne grijače.

Točan i potpuni broj modela, najavljeni radni parametri i serijski broj kupljenog grijača vode označeni su na pločici zalijepljenoj na njegovo tijelo.

Kako bi se olakšao njihov transport, grijači vode su pričvršćeni na pojedinačne transportne palete.

MONTAŽA GRIJAČA VODE NA POD PROSTORIJE

Grijač vode se može montirati samo u prostoriju s normalnom protupožarnom sigurnošću i temperaturom u kojoj nije moguće pasti ispod 0°C. U podu prostorije potrebno je imati sifon instalacije za otpadne vode jer je tijekom normalnog korištenja grijača vode moguće da voda curi iz otvora sigurnosnog ventila. Sifon će olakšati operacije održavanja, prevencije i eventualnog servisa grijača vode kada je potrebno ispustiti vodu iz njegovog spremnika za vodu.

Mjesto postavljanja grijača vode mora biti u skladu s njegovim ukupnim dimenzijama, položajem njegovih cijevi, stupnjem zaštite od prodiranja vode. Ova zadnja je pokazana na pločici s njegovim serijskim brojem. Uređaj mora biti zaštićen od prskanja vode. Mjesto na kojem će se uređaj postaviti mora se izravnati. Obavezno je ostaviti razmak između uređaja i okolnih zidova i stropa prostorije dovoljan za potrebne priključke struje i vode, ali ne manji od 100 mm.

Prije montiranja uređaja, ako on ima transportnu paletu, potrebno ju je ukloniti. Grijači vode iz grupa do 500 kompletirani su s 3 podupirača. Ako podupirači nisu postavljeni na svom mjestu tijekom proizvodnje uređaja, oni

se moraju zašrafiti u rupe u kojima je uređaj pričvršćen na transportnu paletu. Veličina zašraflijenog dijela omogućuje dodatno niveliranje uređaja. Veći grijači vode pričvršćeni su na pod prostorije kroz iste rupe kroz koje su bili pričvršćeni na transportnu paletu.

UPOZORENJE! Nepoštivanje zahtjeva za montažu može dovesti do oštećenja uređaja, drugih uređaja i prostorije u kojoj se uređaj nalazi, do korozije njegovih vanjskih metalnih dijelova ili do teških oštećenja. U tim slučajevima eventualna oštećenja ne podliježu jamstvenim obvezama proizvođača i prodavatelja, a padaju na teret onih koji se ne pridržavaju zahtjeva ove upute.

Uklanjanje transportne palete i montaža grijača vode na pod prostorije provode samo kvalificirane osobe koje su dužne poduzeti sve potrebne mjere za sprječavanje nezgode.

PRIKLJUČAK GRIJAČA VODE NA VODOVODNU INSTALACIJU

Priključak grijača vode na vodovodnu instalaciju vrši samo specijalizirana tvrtka. Vodovodna instalacija na koju će se priključiti grijač vode, kao i ostali elementi koji su u njemu uključeni, moraju izdržati dugotrajne temperature vode iznad 80°C i kratko vrijeme iznad 100°C, kao i tlak - najmanje dvostruko više od radnog tlaka uređaja.

U slučaju da su cijevi vodovodne instalacije izrađene od bakra ili drugog metala koji se razlikuje od spremnika za vodu, kao i kod korištenja mesinganih spojnih elemenata, na ulazu i izlazu grijača vode obavezno je montirati nemetalne spojnice (dielektrične spojnice).

Grijači vode iz grupa do 500 opremljeni su kombiniranim ventilom - sigurnosnim ventilom i graničnikom povratnog protoka (nepovratni ventil), koji se nalazi u zajedničkom tijelu. Kombinirani ventil mora se montirati na ulaznu cijev grijača vode, promatrajući strelicu na njegovom tijelu, koja pokazuje smjer vode koja prolazi kroz njega.

Grijači vode iz grupa 750 i više opremljeni su zasebnim sigurnosnim i nepovratnim ventilima.

Shematski dijagram priključka uređaja na vodovodnu instalaciju prikazan je na Sl. 3. Kod njega grijač vode radi pri tlaku vodovoda odnosno sigurnosnog ventila. U slučaju da je tlak u vodovodu veći od 0,5 MPa, obvezna je montaža redukcijskog ventila (reducira). Cijevni izlazi grijača vode označeni su etiketom.

Kada je grijač vode dio sustava opskrbe toplom vodom, on obično radi na tlaku nižem od tlaka vodovoda, kod dodatne komponente se montiraju tijekom priključka. Preporučuje se da se priključak izvrši prema Sl. 4. Specijalizirana tvrtka za montažu odredit će i osigurat će potrebnu dodatnu opremu. Ovo nije obaveza proizvođača i/ili prodavatelja i ne podliježe jamstvenom servisu.

UPOZORENJE! ZABRANJENO je montirati zaporne ili nepovratne vodovodne elemente između sigurnosnog ventila i grijača vode! Strogo je zabranjeno blokirati bočni otvor sigurnosnog ventila i/ili blokirati njegov uređaj za ručno pokretanje!

Preporučuje se izgraditi sustav za odvod vode koja eventualno curi iz otvora zaštitnog ventila kombiniranog/sigurnosnog ventila. Odvodna cijev mora imati stalan nagib prema dolje, nalaziti se u okruženju zaštićenom od mraza i da njezini rubovi budu stalno otvoreni ka atmosferi.

PAŽNJA! Za uređaje s izmjenjivačima topline. Svi dodatni cijevni izlazi (bez onih na zavojnicama) koji neće biti priključeni na vodovodnu instalaciju, kao i otvori za dodatne termoslate i/ili termomanometre moraju biti zatvoreni paketima uključenim u ambalazu ili drugim prikladnim za tu svrhu. Priključci moraju biti zapečaćeni za tlak vode od najmanje 1,6 MPa i temperaturu iznad 100°C.

Kako bi se održala učinkovitost uređaja, preporučujemo da se svi njegovi cijevni izlazi i elementi koji su priključeni na njih dodatno premazuju/pokriju odgovarajućim toplinski izolacijskim materijalom prikladnim za tu svrhu i koji ispunjava važeće zahtjeve.

Spremnik za vodu se puni vodom sljedećim redoslijedom:

- Otvara se zaporni ventil za toplu vodu na slavini koja je najdalje od grijača vode
- Otvara se zaporni ventil za hladnu vodu prije grijača vode
- Pričekajte da zrak izađe iz sustava i tijekom pola-jedne minute iz izlaza slavine poteče pun i jak mlaz vode
- Zatvara se slavina
- Okrenite polugu kombiniranog ventila ili čep sigurnosnog ventila i

pričekajte 30-60 sek. da iz njegovog otvora poteče pun i jak mlaz vode.

UPOZORENJE! Ako voda ne curi iz otvora ventila ili je mlaz slab (pri normalnom tlaku u vodovodu), to je kvar i ukazuje da su nečistoće iz vodovoda ili uzrokovane vodovodnim priključcima začepile sigurnosni ventil. ZABRANJENO je izvršiti naknadno priključenje uređaja prije otklanjanja uzroka kvara!

UPOZORENJE! Nepoštivanje vodoinstalaterskih zahtjeva može dovesti do toga da se spremnik za vodu ne napuni vodom i do oštećenja grijača, a kada kombinirani/sigurnosni ventil nije montiran ili je nepravilno montiran, može doći do oštećenja spremnika za vodu, prostorije i/ili druge materijalne i nematerijalne štete. Posljedice nisu u okviru jamstvenih obveza proizvođača i prodavatelja i na teret su onoga koji nije poštivao zahtjeve ove upute.

UPOZORENJE! Kombinirani/sigurnosni ventil je jedan od sigurnosnih elemenata koji pruža sigurnost grijača vode. Strogo je ZABRANJENO koristiti grijač vode s neispravnim ili uklonjenim/neugrađenim kombiniranim/sigurnosnim ventilom!

Ispuštanje vode (ako je potrebno) iz spremnika za vodu uređaja koja se u njemu nalazi, izvodi se na sljedeći način:

- Grijač vode se isključuje iz električne mreže pomoću dodatnog uređaja, a radi veće sigurnosti isključuje se i električni osigurači u faznim krugovima prema grijaču vode.
- Prekida se pristup hladne vode uređaju – zatvara se zaporni ventil.
- Otvora se slavina za toplu vodu ili se odvaja priključak cijevi za toplu vodu (izlazna cijev) grijača vode.
- Otvorite ispusni ventil ili okrenite polugu kombiniranog ventila i pričekajte da voda prestane teći iz njegovog otvora.

Ove radnje ne osiguravaju potpuno pražnjenje vode iz spremnika za vodu. To se izvodi samo od strane stručnjaka, jer uključuje odspajanje električnog kruga uređaja i uklanjanje priborice spremnika za vodu.

UPOZORENJE! Prilikom ispuštanja vode iz spremnika za vodu potrebno je poduzeti sve potrebne mjere kako bi se spriječila šteta od is curele vode.

UPOZORENJE! STROGO je ZABRANJENO uključiti električnu napajanje grijača vode dok je njegov spremnik za vodu djelomično ili potpuno ispražnjen od vode! Prije ponovnog puštanja uređaja u rad, obavezno napunite vodom spremnik za vodu.

UPOZORENJE! ZABRANJENA je cirkulacija nosača topline kroz izmjenjivač topline grijača vode s takvim, s djelomično ili potpuno ispražnjenim spremnikom vode.

PRIKLJUČAK GRIJAČA VODE S IZMJENJIVAČEM TOPLINE NA INSTALACIJU DODATNOG IZVORA TOPLINE

Izlazi izmjenjivača topline označeni su odgovarajućom oznakom. Na instalaciju alternativnog izvora topline priključuju ih samo osobe koje su izradile i provele odgovarajući projekt za grijanje vode u grijaču vode iz alternativnog izvora topline. Nosač topline mora se pokretati od strane cirkulacijske pumpe. Kao nosač topline može se koristiti voda sastava i vrijednosti svojih pokazatelja u dopuštenim normama, utvrđenim pravilnicima, vezanim uz vodno zakonodavstvo ili posebno namijenjena vodena otopina koja nije agresivna na materijal izmjenjivača topline. nosač topline. Potrebno je da nosač topline ima temperaturu ne više od 85°C i da u njegovom krugu bude montiran upravljački uređaj s takvom postavkom temperature koja ne dopušta rad toplinskog prekidača električnih grijača tijekom normalnog rada uređaja. Tlak nosača topline u izmjenjivačima topline ne smije prelaziti deklarirani radni tlak grijača vode.

UPOZORENJE! ZABRANJENO je istovremeno montirati zaporne ventile na oba kraja (ulaz i izlaz) izmjenjivača topline. U slučaju da se izmjenjivač topline grijača vode neće koristiti i nije priključen na instalaciju izvora topline, mora se napuniti otopinom propilen glikola, prikladnom za sustave grijanja. ZABRANJENA je cirkulacija nosača topline kroz izmjenjivač topline kada je spremnik za vodu prazan.

Priključak grijača vode s izmjenjivačem topline na dodatni izvor topline izvode samo kvalificirane i stručne osobe iz tvrtke specijalizirane za ovo područje u skladu sa i poštujući zahtjeve projekta koji je izradila.

PRIKLJUČAK NA ELEKTRIČNU INSTALACIJU

UPOZORENJE! Ne priključujte grijač vode na električnu instalaciju dok se ne uvjerite da je njegov spremnik za vodu pun vode! Provjerite!

Grijač vode je opremljen stupnjem zaštite od strujnog udara – klasa I.

Jednofazni grijači vode su spojeni na jednofaznu 230 V – trožičnu električnu instalaciju prema električnoj shemi na Sl. 5.

Trofazni grijači vode su spojeni na trofaznu 400V 3N – petožilnu električnu instalaciju prema električnoj shemi na Sl. 6. (shema „zvijezda“, „Y“)

Svi krajevi provodnika iz strujnog kruga za uređaj moraju biti pravilno spojeni u glavnoj el. ploči napajanja i u mjestu spajanja grijača vode na električnu instalaciju. Zaštitni provodnik instalacije ne smije se prekidati nigdje na putu od uređaja do glavne ploče napajanja. Poprečni presjek svakog provodnika kabela za napajanje (fazni, neutralni i zaštitni) ne smije biti manji od

2.5 mm² za električnu snagu do 9 kW i od 4 do 6 mm² za električnu snagu 12 kW. Zaštitni provodnik MORA biti spojen na klemu ili zavrtnaj označen znakom zaštitnog uzemljenja. U svakom strujnom krugu, na svakoj fazi, mora postojati osigurač 16A za električnu snagu 9 kW i 25A za električnu snagu 12 kW. Električna instalacija na koju će se priključiti grijač vode mora biti izvedena u skladu sa zahtjevima važećih propisa.

Zaštitno uzemljenje grijača vode bez električnog dijela je obavezno, jer se na njih montiraju električni uređaji koji upravljaju protokom nosača topline kroz njihove zavojnice.

Za montažu kabela za napajanje na ulazne električne klemu grijača vode, potrebno je skinuti plastični poklopac. Nakon spajanja, on se mora postaviti na svoje mjesto. Prilikom električnog spajanja potrebno je obratiti posebnu pozornost na to da provodnici iz unutarnjih električnih i zaštitnih priključaka grijača vode budu zaštićeni od odvajanja, a kapilarni cijevi termostata i termoprekidača – od savijanja i lomljenja.

UPOZORENJE! OBAVEZNO je u električni krug namijenjen grijaču vode montirati takav uređaj, koji u uvjetima prenaponske kategorije III osigurava potpuno odvajanje svih polova. Provodnici u strujnom krugu između uređaja i grijača vode ne smiju biti prekinuti drugim prekidačem ili osiguračem.

UPOZORENJE! Nepoštivanje zahtjeva za spajanje na električnu instalaciju može umanjiti sigurnost uređaja; u takvom slučaju njegova uporaba je zabranjena. Posljedice nisu u okviru jamstvenih obveza proizvođača i prodavatelja, i na teret su onoga koji nije poštivao zahtjeve ove upute.

Priključak grijača vode na električnu instalaciju i provjeru njegove funkcionalnosti obavljaju samo kvalificirane osobe.

UPOTREBA GRIJAČA VODE

Grijač vode koji je montiran i pravilno priključen na vodovodnu i električnu instalaciju, mora biti pušten u rad i ispitan na funkcionalnost. Priključak grijača vode i provjera funkcionalnosti nisu odgovornost proizvođača ili prodavatelja i ne podliježu jamstvenom servisu.

Prije puštanja grijača vode u rad, morate provjeriti je li njegov spremnik za vodu pun vode. **PROVJERITE!**

UPOZORENJE! Ne uključujte uređaj ako je vjerojatno da je voda u spremniku za vodu smrznula! To će dovesti do oštećenja uređaja.

Jednofazni grijači vode se uključuju u radni način prebacivanjem tipke svijetlećeg prekidača, pritiskom na njegov kraj s oznakom „I“. Pomoću gumba postavite željenu temperaturu vode. Kada lampica prekidača svijetli u njegovom uključenom položaju, to znači da grijač radi i da se voda zagrijava, a gašenje da je voda dostigla zadanu temperaturu i grijač se isključio. Isključivanje uređaja vrši se pritiskom na kraj tipke svijetlećeg prekidača s oznakom „0“.

Na grafikonu oko gumba termostata nalazi se poseban sektor s oznakom ECO. Kada je marker gumba u području sektora, voda se zagrijava do optimalne temperature na kojoj se smanjuju toplinski gubici uređaja i utrošena električna energija. Pritom je zagrijana voda dovoljna za normalnu potrošnju u kadanstvu. Ako je potrebna veća količina miješane vode, potrebno je okrenuti gumb termostata u smjeru kazaljke na satu do maksimalnog položaja kako bi se postigla viša temperatura vode u grijaču vode. Preporučujemo da gumb vode u ECO sektoru kada je grijač vode uključen dulje vrijeme bez korištenja tople vode, već samo za skladištenje zagrijane vode.

Termostat ugrađen u uređaj ima funkciju „Antifriz“. Kada je gumb termostata

u krajem lijevom položaju, na početku skale, grijač uređaja će se uključiti na temperaturi okoline od oko 8-10°C i isključiti na oko 12-15°C. Na taj način će voda u spremniku za vodu biti zaštićena od smrzavanja kada temperatura zraka u prostoriji padne.

PAŽNJA! Ova funkcija neće spriječiti smrzavanje vode u vodovodnoj instalaciji u prostoriji!

Trofazni grijači vode se uključuju u rad prebacivanjem prekidača vanjskog uređaja u položaj „Uključeno“, pri čemu se pali kontrolna lampica koja se nalazi na plastičnom poklopcu uređaja, grijači se uključuju i grijanje vode počinje. Nakon što temperatura vode dosegne vrijednost koju je postavio termostat, kontrolna lampica se gasi i ponovno pali nakon što se voda ohladi ispod određene vrijednosti. Isključivanje grijača vode iz rada vrši se vanjskim uređajem. Termostati ugrađeni u ove uređaje nemaju funkciju „Antifriz“.

Indikator temperature postavljen na vanjski omotač uređaja ilustrira proces zagrijavanja vode. On nije mjerni instrument i pokazuje prisutnost i relativnu količinu tople vode u spremniku za vodu.

Korištenje izmjenjivača topline ugrađenih u grijač vode (za uređaje s takvim) za zagrijavanje vode u spremniku vode provodi se prema uputama za uporabu koje su dale osobe koje su projektirale i montirale sustav grijanja vode iz alternativnih izvora električne struje. Poštivanje pravila opisanih u njemu je obvezno.

Uključivanje, isključivanje, podešavanje i korištenje grijača vode s elektroničkom upravljačkom jedinicom vrši se prema propisima i zahtjevima upisanim u dodatnu knjižicu koja je priložena uz uređaj – upute za priključak i korištenje uređaja s elektroničkom jedinicom. Za ove uređaje dodatne su upute sastavni dio ovih uputa za montažu i rad.

ANTIKOROZIJSKA ZAŠTITA

Grijač vode s emajliranim spremnikom za vodu

Svaki grijač vode s emajliranim spremnikom za vodu ima ugrađenu dodatnu zaštitu od korozije. Sastoji se od anodnih štitnika (anoda) izrađenih od posebne legure, koje rade samo kada je spremnik za vodu pun vode. Anode su potrošni materijal (normalno habajući element tijekom rada uređaja) i imaju prosječni vijek trajanja od 3 godine. Nakon isteka navedenog roka potrebno je da stručnjak iz servisnih trtki ovlašten od proizvođača ili prodavatelja provjeri stanje anode. Ako je potrebno, anoda se mora zamijeniti novom. Poštivanje roka i pravovremena zamjena anode važan je uvjet za nastavak učinkovite zaštite spremnika za vodu od korozije. Procjena i zamjena anode ne podliježu jamstvenim obvezama prodavatelja i proizvođača.

Grijač vode sa spremnikom za vodu od visokolegirano grom-niki čelika

Zaštita od korozije i zajamčeno dugi vijek trajanja osigurani su pravim izborom čelika, odgovarajućom konstrukcijom i tehnologijom izrade spremnika za vodu.

SERVIS, PREVENCIJA, ODRŽAVANJE

Za pouzdan rad grijača vode u područjima s vapnenom vodom, preporučuje se čišćenje njegovog spremnika za vodu od nakupljenog vapnenca. To treba činiti najmanje svake 2 godine, a u područjima s vrlo vapnenom vodom češće. Naslage na emajliranom premazu ne treba uklanjati, već samo obrisati suhom pamučnom krpom bez upotrebe tvrdih alata. Redovito uklanjanje i čišćenje vapnenca posebno je važno za pouzdanost uređaja. Tijekom ove aktivnosti poželjno je pregledati anodu emajliranog spremnika za vodu. Ove usluge ne podliježu jamstvenom servisu i treba ih obavljati samo specijalist.

UPOZORENJE! Kako bi se osigurao siguran i nesmetani rad grijača vode, sigurnosni ventil se mora povremeno provjeravati je li njegova propusnost smanjena. To se radi okretanjem njegovog poklopcu (podizanjem poluge) i čekanjem 30-60 sekundi da iz bočnog otvora ventila poteče pun i jak mlaz vode. To se mora učiniti nakon priključka grijača vode na vodovodnu instalaciju i punjenja vodom njegovog spremnika za vodu, u procesu korištenja grijača vode najmanje jednom u 2 tjedna, kao i nakon mogućeg prekidanja i pokretanja vodoopskrbe. Ako voda ne curi iz otvora ventila ili je protok slab s punim spremnikom za vodu, to je kvar i ventil je vjerojatno začepljen nečistoćama u vodovodu. Strogo je zabranjena uporaba grijača vode s neispravnim sigurnosnim ventilom. Odmah isključite uređaj iz električnog napajanja i kontaktirajte najbliži servisni centar ovlašten od strane proizvođača. Ako

to ne učinite, doći će do oštećenja spremnika za vodu i drugih predmeta i prostorije u kojoj se nalazi grijač vode.

Ako postoji sumnja da temperatura u prostoriji u kojoj je montiran grijač vode može pasti ispod 0°C, voda iz spremnika za vodu MORA biti ispuštena – pogledajte odjeljak "Spajanje grijača vode na vodovodnu instalaciju".

Vanjski omotač i plastični dijelovi grijača vode mogu se čistiti samo lagano vlažnom mekom pamučnom krpom, bez upotrebe agresivnih i/ili abrazivnih tvari i deterdženata. Prije čišćenja, grijač vode MORA biti isključen iz električnog napajanja pomoću dodatnog uređaja za isključivanje. ZABRANJENO JE čišćenje uređaja pomoću generatora pare. Grijač vode se može ponovno uključiti tek nakon potpunog uklanjanja moguće vlage.

Pravila za provjeru zaštite anode i zamjenu anode (vidi prethodni odjeljak) i uklanjanje nakupljenog vapnenca moraju se poštivati tijekom i nakon isteka jamstvenog roka uređaja.

Prilikom korištenja i održavanja uređaja, čuvajte metalnu pločicu s podacima i tvorničkim (serijskim) brojem uređaja. U slučaju da ga odlijepite, čuvajte ga zajedno s jamstvenim listom jer se samo uz njihovu pomoć može identificirati grijač vode.

KVAROVI

Ako grijač vode ne zagrijava vodu, provjerite da vanjski uređaj za odvajanje nije isključen, a u slučaju jednofaznih uređaja, da tipka s prekidačem nije u položaju isključeno, i/ili gumb termostata nije u položaju minimalne postavke.

U slučaju da je električno napajanje u redu, prekidači su uključeni i gumb termostata je u maksimalnom položaju, ali se voda u uređaju ne zagrijava, pomoću vanjskog uređaja isključite grijač vode i nazovite najbliži ovlaštenu servis.

U slučaju da nema curenja ili slabog protoka vode iz bilo koje slavine s potpuno otvorenim slavinama za toplu vodu, provjerite da zaporni ventil ispred grijača vode nije djelomično ili potpuno zatvoren, da nije centralni dovod vode prekinut, da nisu začepljeni filteri na izlazu slavina. Ako je sve navedeno ispravno, pomoću vanjskog uređaja isključite grijač vode iz električnog napajanja i nazovite najbliži ovlaštenu servis.

Kada grijač vode ima elektroničku upravljačku jedinicu, na kraju dodatne specijalizirane upute opisane su moguće poruke pogreške koje se prikazuju na zaslonu i što učiniti sa svakom od njih.

Općenito, pomoću vanjskog uređaja morate isključiti grijač vode iz električnog napajanja i nazvati najbliži ovlaštenu servis.

JAMSTVO, JAMSTVENI ROK I JAMSTVENI UVJETI

Jamstvo, uvjeti jamstva, jamstveni rok, valjanost jamstva za kupljeni uređaj i obveze proizvođača ili dobavljača u vezi s servisom tijekom jamstvenog roka uređaja navedeni su u obrascu jamstva za uređaj. Prilikom kupnje uređaja jamstveni obrazac moraju ispuniti i potpisati prodavatelj i kupac. Jamstveni obrazac čuvajte na sigurnom mjestu.

U svakom slučaju na snazi će biti važeći zakoni, propisi i drugi propisi koji se odnose na prava i obveze potrošača, prodavatelja i proizvođača, te njihove odnose u vezi s kupljenim boilerom, njegovom ugradnjom, korištenjem, servisiranjem i održavanjem.

Jamstveni rok određuje prodavatelj i vrijedi samo za zemljopisni teritorij zemlje.

Jamstvo vrijedi samo ako uređaj:

- Postavlja se prema zahtjevima za ugradnju i rad.
- Koristi se samo prema namjeni u skladu s uputama za instalaciju i uporabu.

Jamstvo se sastoji od besplatnog popravka svih tvorničkih nedostataka, koji mogu nastati tijekom jamstvenog roka. Popravak obavljaju serviseri, ovlaštenu od strane prodavača.

Jamstvo ne vrijedi za štete uzrokovane:

- Nepravilan transport
- Nepravilno skladištenje
- Nepravilna uporaba
- parametri vode, različiti od dopuštenih normi za kakvoću vode za piće, a posebno ako: sastav klora iznosi više od 250 mg/l; električna vodljivost je manja od 100 µS/cm i pH je izvan 6,5-9,5 za boljere s

emajliranim spremnicima za vodu; električna vodljivost je veća od 200 $\mu\text{S}/\text{cm}$ za bojlere sa spremnicima za vodu od krom-nikl čelika.

- Napon napajanja, različit od nazivnog napona jedinice.
- Oštećenja uslijed smrzavanja vode.
- Elementarne opasnosti, katastrofe i druge okolnosti više sile.
- Nepoštivanje priručnika za montažu i uporabu.
- U slučajevima kada je neovlaštena osoba pokušala popraviti bilo kakav kvar.

U gore navedenim slučajevima kvar će biti popravljen uz relativnu naplatu.

Jamstvo se ne odnosi na dijelove i komponente uređaja koji se normalno troše, dijelove koji se uklanjaju tijekom uobičajene uporabe, rasvjetne i signalne svjetiljke i slično, promjenu boje vanjskih površina, promjenu oblika, veličine i položaja dijelova i komponenti koje se izloženi udarima i uvjetima koji se ne smatraju normalnom uporabom.

Izgubljena dobit, materijalna i nematerijalna šteta uzrokovana privremenom nemogućnošću korištenja uređaja tijekom njegove prevencije i popravka ne pokriva jamstvo.

USKLAĐENOST SA ZAHTJEVIMA OVOG PRIRUČNIKA ZA UPUTE JE PREDUVJET ZA SIGURAN RAD VAŠEG KUPLJENOG PROIZVODA I JEDAN JE OD JAMSTVENIH UVJETA I ODREDBA.

APSOLUTNO JE ZABRANJENO KORISNICU ILI BILO KOJOM KOJI JE NJEGOVA OVLAŠTENA OSOBA PODUZIMATI BILO KAKVE PROMJENE U DIZAJNU I STRUKTURI PROIZVODA. BILO KOJI NALAZ TAKVIH RADNJI ILI POKUŠAJA AUTOMATSKI PONIŠTITI SVE JAMSTVENE OBEVEZE PRODAVAČA ILI PROIZVOĐAČA.

U SLUČAJU POTREBE ZA SERVISOM TRAŽITE SAMO OVLAŠTENE SERVISNE TVRTKE PROIZVOĐAČA NAVEDENE U PRILOGU.

PROIZVOĐAČ JE ZADRŽAVAO SVOJE PRAVO NA STRUKTURNE PROMJENE BEZ OBAVIJESTI GDE TAKVE NEĆE UTJEČATI NA SIGURNOST PROIZVODA.

U SLUČAJEVIMA POTREBE I AKO NASTANE KONTROVERZA ILI SPOR U VEZI S PREVODOM I POJMOVIMA U OVOJ JEZIČNOJ VERZIJU UPUTA ZA INSTALACIJU I UPOTREBU, KAO IZVORNA I PRIORITYETNA VERZIJA ĆE SE RAZMATRATI VERZICOM NA ENGLJESKOM JEZIKU.

UPOZORENJE! Pažljivo pročitajte ovo uputstvo pre montaže i korišćenja grejača vode!

BEZBEDNOST, OSNOVNI ZAHTEVI

Pre montaže i puštanja u rad grejača vode, obavezno pročitajte ceo tekst ove brošure. Njen cilj je da vas upozna sa grejačem vode, pravilima njegove pravilne i bezbedne upotrebe, minimalnim aktivnostima potrebnim za njegovo održavanje i korišćenje. Pored toga, moraćete da obezbedite ovu brošuru za korišćenje od strane kvalifikovanih osoba koje će montirati i eventualno popraviti uređaj

u slučaju oštećenja. Montaža grejača vode i provera njegove funkcionalnosti nisu garantna obaveza prodavca i/ili proizvođača. Sačuvajte ovu brošuru na odgovarajućem mestu za buduću upotrebu. Poštovanje pravila opisanih u njoj deo je mera za bezbedno korišćenje uređaja i jedan je od uslova garancije.

PAŽNJA! Montaža grejača vode i njegovo povezivanje na vodovodnu instalaciju vrše samo kvalifikovane osobe u skladu sa zahtevima uputstava u ovoj brošuri i važećim lokalnim propisima. **OBAVEZNO** montirati sigurnosne i druge komponente koje je proizvođač obezbedio ili preporučio!

PAŽNJA! Prikliučivanje grejača vode na električnu instalaciju vrše samo kvalifikovane osobe u skladu sa zahtevima uputstava u ovoj brošuri i propisima. Uređaj mora biti pravilno priključen i na strujne provodnike i na zaštitno kolo! Ne priključujte uređaj na električnu instalaciju pre nego što vodom napunite rezervoar za vodu! Nepoštovanje ovih zahteva učiniće uređaj opasnim, a u tom slučaju njegova upotreba je zabranjena!

PAŽNJA! Spajanje spremnika s integriranim izmenjivačem topline na lokalni sustav grijanja (solarni i/ili drugi sustavi za grijanje vode koji koriste vodu ili vodenu otopinu kao rashladnu tekućinu) moraju izvesti kvalificirane i kompetentne osobe u skladu s njihovim projektom. Način uporabe takvog bojlera pri zagrijavanju vode u njegovom spremniku iz alternativnog električnog rashladnog sredstva, kao i poštivanje sigurnosnih mjera moraju se provoditi kako je opisano u dopunskim uputama, propisima i zahtjevima za korištenje, servisiranje i održavanje. Takvu dodatnu knjižicu s uputama osigurava tvrtka odgovorna za projektiranje i instalacijske radove za spajanje spremnika na alternativne izvore grijanja.

UPOZORENJE! Postoji opasnost od opekotina vrelom vodom prilikom upotrebe uređaja!

UPOZORENJE! Ne dodirujte uređaj i njegove komande vlažnim rukama ili ako ste bos, ili ako stojite na vlažnom mestu!

UPOZORENJE! Ovaj uređaj mogu koristiti deca starija od 8 godine i osobe sa ograničenim fizičkim, čulnim ili mentalnim sposobnostima, ili sa nedovoljnim iskustvom i znanjem, ako su isti posmatrani ili upućeni u vezi sa bezbednom upotrebom uređaja i razumeju opasnosti. Deca se ne smeju igrati sa uređajem. Deci je zabranjeno čišćenje ili održavanje uređaja od korisnika.

ZAŠTITA ŽIVOTNE SREDINE

Ovaj uređaj je označen u skladu sa Direktivom o otpadnoj električnoj i elektronskoj opremi (WEEE). Kada se uverite da je ovaj uređaj pravilno odložen nakon što je potpuno iskorišćen, vi ćete pomoći u sprečavanju mogućih negativnih posledica po životnu sredinu i zdravlje ljudi.



Simbol  na uređaju ili na dokumentima priloženim uz uređaj označava da se ovaj uređaj ne sme tretirati kao kućni otpad. Umesto toga, on se treba predati na posebno sabirno mesto za reciklažu električne i elektronske opreme. Kada ga odlažete, pridržavajte se lokalnih propisa o odlaganju otpada. Za detaljnije informacije o tretmanu, obnovi i reciklaži ovog uređaja, obratite se vašoj lokalnoj gradskoj kancelariji, službi za odlaganje kućnog otpada ili prodavnici u kojoj ste kupili uređaj.

TEHNIČKI OPIS

Grejači vode su namenjeni za montažu na pod prostorije i mogu obezbediti toplu vodu za velike porodične kuce.

Voda koja se koristi za grejanje mora biti u skladu sa normativnim dokumentima za vodu za domaćinstvo, a posebno: njen sadržaj hlora mora biti ispod 250 mg/l; njena električna provodljivost treba da bude iznad 100 μ S/cm, a pH u opsegu od 6,5 do 9,5 za grejače vode sa emaljiranim rezervoarom za vodu; njena električna provodljivost treba da bude ispod 200 μ S/cm za grejače vode sa rezervoarom za vodu od hrom-nikl čelika. Pritisak vode u vodovodnoj instalaciji mora biti veći od 0,1 MPa i manji od 0,5 MPa. U slučaju da je pritisak vode veći od 0,5 MPa – pogledajte preporuke opisane u odeljku za priključenje na vodovodnu mrežu. Proizvode se modifikacije grejača vode (za regione gde to zahtevaju lokalni propisi), koji su dizajnirani da rade pod pritiskom vode do 1 MPa.

Rezervoari za vodu uređaja su zaštićeni od korozije pomoću visokokvalitetnog emalj premaza ili su izrađeni od visokolegiriranog hrom-nikl (otpornog na koroziju) čelika. Emaljirani rezervoari za vodu imaju ugrađene anode od specijalne legure koje ih dodatno štite.

Toplotna izolacija uređaja je od livene poliuretanske pene ili poliestera, sa spoljnim oмотаčem.

Glavni modeli i modifikacije su šematski prikazani na Sl. 1 i 2, a njihovi tehnički podaci dati su u Tab. 1. Sve slike i tabele nalaze se na kraju ove brošure.

Modeli grejača vode i njihove modifikacije označeni su slovima i ciframa:

Prva dva slova i sledeće četiri cifre označavaju osnovni model uređaja.

- „F“ – uređaj je namenjen za montažu na pod prostorije.
- „V“ – položaj montaže uređaja - vertikalno.
- xxx – prve tri cifre posle slova „V“, šifra kapaciteta grejača vode.
- yy – sledeće dve cifre, šifra prečnika uređaja.
- Simboli posle osnovnog modela uređaja su:
- „I“ – rezervoar za vodu uređaja je napravljen od legiranog hrom-nikl čelika.
- „F“ – Toplotna izolacija uređaja je od poliestera.
- „S“, „S2“, „S21“, „SM“, „D1“, „D2“ - jedan ili dva izmenjivača toplote su ugrađeni u rezervoar za vodu za zagrevanje vode iz alternativnog izvora toplote (lokalno grejanje vode, solarni kolektor ili slično). Sl. 1 za „S“ i „S2“, Sl. 2 za „S21“, Sl. 1a za „SM“, Sl. 1b za „D1“, Sl. 2a za „D2“.
- „E“ – grejač vode ima elektronsku kontrolnu jedinicu grejača, a u slučaju uređaja sa izmenjivačima toplote – grejača i uređaja za kontrolu protoka nosača toplote. Uz ove uređaje su priložena dodatna uputstva koja opisuju upotrebu elektronske jedinice.

Električna snaga grejača vode u grupi do 200 je do 3 kW, za one od 300-500 je do 9 kW i do 12 kW za ostale. Proizvode se i grejači vode sa izmenjivačima toplote koji nemaju električne grejače.

Čačan i kompletan broj modela, najavljeni radni parametri i serijski broj kupljenog grejača vode označeni su na pločici koja je zalepljena na njegovo telo.

Da bi se olakšao njihov transport, grejači vode su pričvršćeni za pojedinačne transportne palete.

MONTAŽA GREJAČA VODE NA POD PROSTORIJE

Grejač vode se može montirati samo u prostoriji sa normalnom bezbednošću od požara i u kojoj nije moguće da temperatura padne ispod 0°C. Neophodno je imati sifon instalacije otpadnih voda u podu prostorije, jer je prilikom normalnog korišćenja grejača vode moguće da voda curi iz otvora sigurnosnog ventila. Sifon će olakšati operacije održavanja, prevencije i eventualnog servisiranja grejača vode kada je potrebno ispustiti vodu iz njegovog rezervoara za vodu.

Mesto postavljanja grejača vode mora biti u skladu sa njegovim ukupnim dimenzijama, lokacijom njegovih cevi, stepenom zaštite od prodiranja vode. Ovo poslednje je prikazano na pločici sa njegovim serijskim brojem. Potrebno je zaštititi uređaj od prskanja ili izlivanja vode. Mesto na kome će se uređaj postaviti mora se izravnati. Obavezno je ostaviti razmak između uređaja i okolnih zidova i plafona prostorije, dovoljan da se naprave potrebni električni i vodovodni priključci, ali ne manji od 100 mm.

Pre montaže uređaja, ako isti ima transportnu paletu, potrebno je ukloniti je.

Grejači vode u grupi do 500 kompletiraju se sa 3 kom. nosača. Ako nosači nisu postavljeni na svoja mesta tokom proizvodnje uređaja, moraju se zašrafiti u otvore u kojima je uređaj bio pričvršćen za transportnu paletu. Veličina uvijenoj dela omogućava dodatno nivoisanje uređaja. Veći grejači vode su pričvršćeni za pod prostorije kroz iste otvore kroz koje su bili pričvršćeni za transportnu paletu.

UPOZORENJE! Nepoštovanje zahteva za montažu može dovesti do oštećenja uređaja, drugih uređaja i prostorije u kojoj se uređaj nalazi, do korozije njegovih spoljnih metalnih delova ili do teških oštećenja. U ovim slučajevima, eventualna oštećenja ne podležu garancijskim obavezama proizvođača i prodavca, a padaju na teret onih koji se ne pridržavaju zahteva ovog uputstva.

Uklanjanje transportne palete i montažu grejača vode na pod prostorije vrše samo kvalifikovana lica koja su dužna da preduzmu sve neophodne mere predostrožnosti kako bi sprečili nezgodu.

PRIKLJUČENJE GREJAČA VODE NA VODOVODNU INSTALACIJU

Priključenje grejača vode na vodovodnu instalaciju vrši samo specijalizovana firma.

Vodovodna instalacija na koju će se priključiti grejači vode, kao i ostali elementi koji su uključeni u nju, moraju dugotrajno izdržati temperaturu vode iznad 80°C i kratkotrajno iznad 100°C, kao i pritisak najmanje dvostruko više od radnog pritiska uređaja.

U slučaju da su cevi vodovodne instalacije izrađene od bakra ili drugog metala (drugačiji od metala rezervoara za vodu), kao i kod upotrebe mesinganih spojnih elemenata, obavezno je postavljanje nemetalnih spojnica (dielektričnih spojnica) na ulazu i izlazu grejača vode.

Grejači vode u grupi do 500 opremljeni su kombinovanim ventilom – sigurnosnim ventilom i graničnikom nepovratnog protoka (nepovratnim ventilom), koji se nalazi u zajedničkom telu. Kombinovani ventil se mora montirati na ulaznu cev grejača vode, posmatrajući strelicu na njegovom telu, koja pokazuje smer vode koja prolazi kroz njega.

Grejači vode u grupi 750 i više opremljeni su odvojenim sigurnosnim i nepovratnim ventilom.

Šematski dijagram priključenja uređaja na vodovodnu instalaciju prikazan je na Sl. 3. Kod nje, grejač vode radi pri pritisku vodovoda i sigurnosnog ventila. U slučaju da je pritisak u vodovodu veći od 0,5 MPa, obavezno je montirati redukcioni ventil. Cevni ispusti grejača vode označeni su etiketom.

Kada je grejač vode deo sistema za snabdevanje toplom vodom, on obično radi pri pritisku nižem od pritiska u vodovodu, dok se dodatne komponente montiraju tokom njegovog priključenja. Preporučuje se da se priključenje izvrši prema Sl. 4. Specijalizovana instalaterska firma će odrediti i obezbediti potrebne dodatne komponente. Ovo nije obavezno proizvođača i/ili prodavca i ne podleže garantnom servisu.

UPOZORENJE! ZABRANJENO je montirati zaporne ili nepovratne vodovodne elemente između sigurnosnog ventila i grejača vode! Strogo je zabranjeno blokirati bočni otvor sigurnosnog ventila i/ili blokirati njegov ručni aktuator!

Preporučljivo je izgraditi sistem za odvod vode koja eventualno curi iz otvora sigurnosnog ventila kombinovanog/sigurnosnog ventila. Odvodna cev mora imati stalan nagib prema dole, da se nalazi u okruženju zaštićenom od smrzavanja i da njegove ivice budu stalno otvorene prema atmosferi.

PAŽNJA! Za uređaje sa izmenjivačima toplote. Svi dodatni cevni ispusti (osim onih na serpentinama) koji neće biti priključeni na vodovodnu instalaciju, kao i otvori za dodatne termostate i/ili termomanometar moraju biti zatvoreni komponentima uključenim u paket ili drugim pogodnim za ovu namenu. Spojevi moraju biti zapliveni za pritisak vode od najmanje 1,6 MPa i temperaturu iznad 100°C.

Kako bi se održala efikasnost uređaja, preporučujemo da se svi njegovi cevni ispusti i elementi koji su na njih priključeni budu dodatno premazani/prekriveni odgovarajućim termostacionim materijalom koji odgovara nameni i ispunjava važeće zahteve.

Rezervoar za vodu se puni vodom u sledećem redosledu:

- Otvara se slavina za toplu vodu na slavini koja je najdalje od grejača vode
- Otvara se slavina za hladnu vodu ispred grejača vode
- Sačekajte da vazduh izađe iz sistema i da pola minuta iz izlaza slavine poteče pun i jak mlaz vode

- Zatvara se slavina
- Okrenite ručicu kombinovanog ventila ili poklopac sigurnosnog ventila i sačekajte 30-60 s da od njegovog otvora poteče pun i jak mlaz vode.

UPOZORENJE! Ako voda ne curi iz otvora ventila ili je mlaz slab (pri normalnom pritisku u slavini), to je kvar i ukazuje da su nečistoće došle iz vodovoda ili su uzrokovane vodovodnim priključnicama i iste su začepile sigurnosni ventili. ZABRANJENO je vršiti naknadno priključenje uređaja pre otklanjanja uzroka kvara!

UPOZORENJE! Nepoštovanje zahteva za priključenje na vodovodnu instalaciju može dovesti do toga da rezervoar za vodu nije napunjen vodom i do defekta grejača, a kada kombinovani/sigurnosni ventili nije montiran ili je nepravilno montiran, može doći do oštećenja rezervoara za vodu, prostorije i/ili druge materijalne i nematerijalne štete. Posledice nisu u okviru garantnih obaveza proizvođača i prodavca i idu na teret onoga koji nije sledio zahteve ovog uputstva.

UPOZORENJE! Kombinovani/sigurnosni ventil je jedna od sigurnosnih komponenti koje omogućavaju sigurnost grejača vode. Strogo je ZABRANJENO koristiti grejač vode sa neispravnim ili uklonjenim/nemontiranim kombinovanim/sigurnosnim ventilom!

Ako je potrebno, ispuštanje vode iz rezervoara za vodu uređaja, koja se u njemu nalazi vrši se na sledeći način:

- Grejač vode se isključuje iz električne mreže pomoću dodatnog uređaja, a radi veće sigurnosti se isključuju električni osigurači u faznim kolima prema grejaču vode.
- Prekida se pristup hladne vode uređaju – zatvara se slavina.
- Otvara se slavina za toplu vodu ili odvaja se priključak cevi za toplu vodu (izlazna cev) grejača vode.
- Otvorite slavinu za ispuštanje ili okrenite ručicu na kombinovanom ventilu i sačekajte da voda prestane da teče iz njegovog otvora.

Ove radnje ne osiguravaju potpuno pražnjenje vode iz rezervoara za vodu. To se izvodi samo od strane specijalista, jer uključuje odvajanje električnog kola uređaja i uklanjanje priborice rezervoara za vodu.

UPOZORENJE! Prilikom ispuštanja vode iz rezervoara za vodu potrebno je preduzeti sve neophodne mere kako biste sprečili štete od iscurile vode.

UPOZORENJE! STROGO JE ZABRANJENO uključiti električno napajanje grejača vode dok je njegov rezervoar za vodu delimično ili potpuno ispražnjen! Pre ponovnog puštanja uređaja u rad, obavezno prvo napunite vodom rezervoar za vodu.

UPOZORENJE! ZABRANJENA je cirkulacija nosača toplote kroz izmenjivač toplote grejača vode koji ima takvog, u slučaju delimično ili potpuno ispražnjenog rezervoara za vodu.

PRIKLJUČENJE GREJAČA VODE SA IZMENJIVAČEM TOPLOTE NA INSTALACIJU DODATNOG IZVORA TOPLOTE

Izlazi izmenjivača toplote označeni su odgovarajućom etiketom. Na instalaciju alternativnog izvora toplote ih priključuju samo lica koja su pripremila i realizovala odgovarajući projekat zagrevanja vode u grejaču vode sa alternativnog izvora toplote. Nosač toplote mora pokretati cirkulaciona pumpa. Kao nosač toplote može se koristiti voda sa sastavom i vrednostima njenih pokazatelja u dozvoljenim normama, utvrđenim u pravilnicima, koji se odnose na vodno zakonodavstvo ili posebno namenjen vodeni rastvor, koji nije agresivan na materijal izmenjivača toplote. Neophodno je da nosač toplote ima temperaturu ne veću od 85°C, a u njegovu kolo da se montira kontrolni uređaj sa takvim podešavanjem temperature, koji ne dozvoljava pri normalnom radu uređaja aktiviranje termo prekidača električnih grejača. Pritisak nosača toplote u izmenjivačima toplote ne sme da pređe deklarirani radni pritisak grejača vode.

UPOZORENJE! ZABRANJENO je postavljanje slavina istovremeno na oba kraja (ulaz i izlaz) izmenjivača toplote. U slučaju da se izmenjivač toplote grejača vode neće koristiti i nije priključen na instalaciju izvora toplote, mora se napuniti rastvorom propilen glikola, pogodnim za sisteme grejanja. ZABRANJENA je cirkulacija nosača toplote kroz izmenjivače toplote kada je rezervoar za vodu prazan.

Priključenje grejača vode sa izmenjivačem toplote na dodatni izvor toplote vrše samo kvalifikovana i stručna lica specijalizovane firme za ovu oblast u skladu sa i poštujući zahteve projekta koji je ona izradila.

PRIKLJUČENJE NA ELEKTRIČNU INSTALACIJU

UPOZORENJE! Ne priključujte grejač vode na električnu instalaciju dok se ne уверite da je njegov rezervoar za vodu pun vode! Proverite!

Grejač vode je opremljen stepenom zaštite od strujnog udara - klasa I.

Monofazni grejači vode su priključeni na jednofaznu 230 V ~ trožilnu električnu instalaciju prema električnoj šemi na Sl. 5.

Trofazni grejači vode su priključeni na trofaznu 400V 3N ~ petožilnu električnu instalaciju prema električnoj šemi na Sl. 6. (šema „zvezda“, „Y“)

Svi krajevi provodnika iz strujnog kola za uređaj moraju biti pravilno priključeni u glavnom napajnom el. panelu i na mestu priključenja grejača vode na električnu instalaciju. Zaštitni provodnik instalacije ne sme biti prekinut nigde na svom putu od uređaja do glavnog napajnog el. panela. Presek svakog provodnika kabla za napajanje (fazni, neutralni i oklopljeni) ne sme biti manji od 2.5 mm² za električnu snagu do 9 kW i 4 do 6 mm² za električnu snagu od 12 kW. Zaštitni provodnik MORA biti priključen na klemu ili svornjak označen znakom zaštitnog uzemljenja. U svakom strujnom kolu, na svakoj fazi, mora biti postavljen osigurač 16A za električnu snagu od 9 kW i 25A za električnu snagu od 12 kW. Električna instalacija na koju će se priključiti grejač vode mora biti izvedena u skladu sa zahtevima važećih propisa.

Zaštitno uzemljenje grejača vode bez električnog dela je obavezno, jer se na njih montiraju električni uređaji za kontrolu protoka nosača toplote kroz njihove serpentine.

Da biste postavili kabl za napajanje na ulazne električne kleme grejača vode, potrebno je skinuti plastični poklopac. Nakon priključenja, on se mora postaviti na svoje mesto. Prilikom električnog priključenja potrebno je obratiti posebnu pažnju na to da provodnici iz unutrašnjih električnih i zaštitnih priključaka grejača vode budu zaštićeni od odvajanja, a kapilarne cevi termostata i termprekidača – od savijanja i lomljenja.

UPOZORENJE! OBAVEZNO je montirati u električno kolo namenjeno grejaču vode, takav uređaj koji u uslovima prenaponske kategorije III obezbeđuje potpuno odvajanje svih polova. Provodnici u strujnom kolu između uređaja i grejača vode ne smeju biti prekinuti drugim prekidačem ili osiguračem.

UPOZORENJE! Nepoštovanje zahteva za priključenje na električnu instalaciju može umanjiti bezbednost uređaja; u tom slučaju zabranjena je njegova upotreba. Posledice nisu u okviru garantnih obaveza proizvođača i prodavca i idu na teret onoga koji nije sledio zahteve ovog uputstva.

Priključenje grejača vode na električnu instalaciju i proveru njegove funkcionalnosti vrše samo kvalifikovane osobe.

UPOTREBA GREJAČA VODE

Grejač vode, montiran i pravilno priključen na vodovodnu i električnu instalaciju, treba biti pušten u rad i testiran kada je u pitanju funkcionalnost. Priključenje grejača vode i provera funkcionalnosti nisu odgovornost proizvođača ili prodavca i ne podleže garantnom servisu.

Pre puštanja grejača vode u rad, morate se уверiti da je njegov rezervoar za vodu pun vode. **PROVERITE!**

UPOZORENJE! Ne uključujte uređaj ako postoji verovatnoća da je voda u rezervoaru zaleđena! To će oštetiti uređaj.

Monofazni grejači vode se uključuju u radni režim prebacivanjem tastera svetleceg prekidača, pritiskom na njegov kraj sa oznakom „I“. Koristite dugme da podesite željenu temperaturu vode. Upaljena lampica prekidača kada je on u uključenom položaju pokazuje da grejač radi i da se voda zagreva, dok isključena lampica pokazuje da je voda dostigla zadatu temperaturu i grejač se isključio. Isključivanje uređaja se vrši pritiskom na kraj tastera svetleceg prekidača sa oznakom „0“.

Na grafikonu oko dugmeta termostata nalazi se poseban sektor sa oznakom ECO. Kada je marker dugmeta u oblasti sektora, voda se zagreva do optimalne temperature na kojoj se smanjuju toplotni gubici uređaja koje smanjuje utrošenu električnu energiju. Istovremeno, zagrejana voda je dovoljna za normalno potrošnju u domaćinstvu. Ako je potrebna veća količina mešane vode, potrebno je da se dugme termostata okrene u smeru kazaljke na satu do maksimalnog položaja da bi se postigla viša temperatura vode u grejaču vode. Preporučujemo da dugme bude u ECO sektoru kada je grejač vode uključen duže vreme, bez upotrebe tople vode, već samo za skladištenje zagrejene vode.

Termostat ugrađen u uređaj ima funkciju „Antifriz“. Kada je dugme

termostata u krajnjem levom položaju, na početku skale, grejač uređaja će se uključiti na temperaturi okoline od oko 8-10°C i isključiti na oko 12-15°C. Na ovaj način će voda u rezervoaru biti zaštićena od smrzavanja kada temperatura vazduha u prostoriji padne.

PAŽNJA! Ova funkcija neće sprečiti da se voda u vodovodnoj instalaciji u prostoriji zamrzne!

Trofazni grejači vode se uključuju u rad prebacivanjem prekidača eksternog uređaja u položaj „Uključeno“, pri čemu se upali kontrolna lampica koja se nalazi na plastičnom poklopcu uređaja, grejači se uključuju i grejanje vode počinje. Nakon što temperatura vode dostigne vrednost koju je postavio termostat, kontrolna lampica se gasi i ponovo svetli nakon što se voda ohladi ispod određene vrednosti. Isključivanje grejača vode iz režima rada vrši se eksternim uređajem. Termostati ugrađeni u ove uređaje nemaju funkciju „Antifriz“.

Indikator temperature montiran na spoljašnjem omotaču uređaja ilustruje proces zagrevanja vode. On nije meri instrument i ukazuje na prisustvo i relativnu količinu tople vode u rezervoaru za vodu.

Korišćenje izmenjivača toplote ugrađenih u grejač vode (za uređaje sa takvim) za zagrevanje vode u rezervoaru za vodu, vrši se prema uputstvu za upotrebu koje su dala lica koja su projektovala i montirala sistem za grejanje vode iz alternativnih izvora električne struje. Obavezno poštovati pravila opisana u njemu.

Uključivanje, isključivanje, podešavanje i korišćenje grejača vode sa elektronskom upravljačkom jedinicom vrši se prema propisima i zahtevima upisanim u dodatnu brošuru koja se isporučuje uz uređaj – uputstvo za priključenje i korišćenje uređaja sa elektronskom jedinicom. Za ove uređaje, dodatna uputstva su sastavni deo ovog uputstva za montažu i korišćenje.

ZAŠTITA OD KOROZIJE

Grejač vode sa emajliranim rezervoarom za vodu

Svaki grejač vode sa emajliranim rezervoarom za vodu ima ugrađenu dodatnu zaštitu od korozije. Ista se sastoji od anodnih protektora (anoda) napravljenih od posebne legure i rade samo kada je rezervoar za vodu pun vode. Anode su potrošni materijal (normalno habajući element tokom rada uređaja) i imaju prosečan vek trajanja od 3 godine. Po isteku navedenog roka potrebno je da specijalista iz servisnih preduzeća ovlašćenih od strane proizvođača ili prodavca proveri stanje anode. Ako je potrebno, anoda se mora zameniti novom. Poštovanje roka i blagovremena zamena anode je važan uslov za nastavak efikasne zaštite rezervoara za vodu od korozije. Procena i zamena anode ne podleže garancijskim obavezama prodavca i proizvođača.

Grejač vode sa rezervoarom za vodu od visokolegirano grom-niki čelika

Pravim izborom čelika, odgovarajućom konstrukcijom i tehnologijom izrade rezervoara za vodu obezbeđena je zaštita od korozije i garantovan dug radni vek.

SERVIS, PREVENCIJA, ODRŽAVANJE

Za pouzdan rad grejača vode u područjima sa krečnjačkom vodom, preporučuje se čišćenje njegovog rezervoara za vodu od nataloženog krečnjaka. To treba raditi najmanje svake 2 godine, a u područjima sa veoma krečnjačkom vodom i češće. Naslage na emajl premazu ne treba uklanjati, već samo obraditi suvom pamučnom krpom bez upotrebe tvrdih alata. Redovno uklanjanje i čišćenje krečnjaka je posebno važno za pouzdanost uređaja. Poželjno je tokom ove aktivnosti pregledati anodu emajliranog rezervoara za vodu. Ove usluge ne podležu garantnom servisu i mora ih obavljati samo specijalista.

IPOZORENJE! Da bi se obezbedio bezbedan i nesmetan rad grejača vode, sigurnosni ventil se mora periodično proveravati da li je njegova propusljivost smanjena. To se radi okretanjem njegovog poklopca (podizanjem njegove poluge) i čekanjem 30-60 sekundi da iz bočnog otvora ventila poteče pun i jak mlaz vode. Ovo se mora uraditi nakon priključenja grejača vode na vodovodnu instalaciju i punjenja vodom njegovog rezervoara za vodu, u procesu korišćenja grejača vode najmanje jednom u 2 nedelje, kao i nakon eventualnog prekida i pokretanja vodosnabdevanja. Ako voda ne curi iz otvora ventila ili je protok slab sa punim rezervoarom za vodu, to je kvar i ventil je verovatno začepljen nečistoćama u dovodu vode. Strogo je zabranjena upotreba grejača vode sa neispravnim sigurnosnim ventilom. Odmah isključite uređaj iz električnog napajanja i kontaktirajte najbliži servisni centar

ovlašćen od strane proizvođača. Ako to ne učinite, doći će do oštećenja rezervoara za vodu, kao i do oštećenja drugih predmeta i prostorije u kojoj se nalazi grejač vode.

Ukoliko postoji sumnja da temperatura u prostoriji u kojoj je montiran grejač vode može pasti ispod 0°C, voda iz rezervoara za vodu MORA biti ispuštena – pogledajte odeljak "Priključenje grejača vode na vodovodnu instalaciju".

Spoljni omotač i plastični delovi grejača vode mogu se čistiti samo blago navlaženom mekom pamučnom krpom, bez upotrebe agresivnih i/ili abrazivnih supstanci i deterdženata. Pre čišćenja, grejač vode MORA biti isključen iz električnog napajanja pomoću dodatnog uređaja za isključivanje. ZABRANJENO je čišćenje uređaja uz pomoć generatora pare. Grejač vode se može ponovo uključiti u režim rada tek nakon potpunog uklanjanja eventualne vlage.

Pravila za proveru zaštite anode i zamenu anode (pogledajte prethodni odeljak) i uklanjanje nataloženog krečnjaka moraju se poštovati tokom i nakon isteka garantnog roka uređaja.

Prilikom korišćenja i održavanja uređaja, čuvajte metalnu pločicu sa podacima i fabričkim (serijskim) brojem uređaja. U slučaju da je odlepile, čuvajte je zajedno sa garantnim listom, jer se samo uz njihovu pomoć može identifikovati grejač vode.

KVAROVI

Ako grejač vode ne zagreva vodu, proverite da eksterni uređaj za isključivanje nije isključen, a u slučaju jednofaznih uređaja, da prekidač nije u položaju "isključeno" i/ili dugme termostata nije u položaju "minimalno podešavanje".

U slučaju da je električno napajanje u redu, prekidači su uključeni i dugme termostata je u svom maksimalnom položaju, ali se voda u uređaju ne zagreva, isključite grejač vode pomoću eksternog uređaja i pozovite najbliži ovlašćeni servis.

U slučaju da nema curenja ili slabog protoka vode iz bilo koje slavine sa potpuno otvorenim slavina za toplu vodu, proverite da slavina ispred grejača vode nije delimično ili potpuno zatvorena, da nije prekinut centralni dovod vode, da nisu začepljeni filteri na izlazu iz slavina. Ako je sve navedeno ispravno, eksternim uređajem isključite grejač vode iz električnog napajanja i pozovite najbliži ovlašćeni servis.

Kada grejač vode ima elektronsku kontrolnu jedinicu, na kraju dodatnog specijalizovanog uputstva opisane su moguće poruke o grešci koje se prikazuju na displeju i šta treba da se radi sa svakom od njih. U principu, morate koristiti eksterni uređaj da isključite grejač vode iz električnog napajanja i pozvati najbliži ovlašćeni servis.

GARANCIJA, GARANCIJSKI ROK I USLOVI GARANCIJE

Garancija, uslovi garancije, garantni rok, važenje garancije za kupljeni uređaj i obaveze proizvođača ili dobavljača u vezi sa servisom tokom garantnog perioda uređaja navedeni su u obrascu garancije za uređaj. Prilikom kupovine aparata, garantni list mora biti popunjen i potpisan od strane prodavca i kupca. Obrazac garancije čuvajte na sigurnom mjestu.

U svakom slučaju na snazi će biti važeći zakoni, propisi i drugi propisi koji se odnose na prava i obaveze potrošača, prodavca i proizvođača, te njihove odnose u vezi sa kupljenim bojlerom, njegovom ugradnjom, upotrebom, servisiranjem i održavanjem.

Garantni rok određuje prodavac i važi samo za geografsku teritoriju zemlje.

Garancija važi samo ako uređaj:

- Ugrađuje se prema zahtevima za ugradnju i rad.
- Koristi se samo prema predviđenoj namjeni u skladu sa uputama za instalaciju i rad.

Garancija se sastoji od besplatnog popravka svih fabričkih kvazova, koji mogu nastati tokom trajanja garancije. Popravke obavljaju serviseri, ovlašćeni od strane prodavca.

Garancija ne važi za štete uzrokovane:

- Nepravilan transport
- Nepravilno skladištenje
- Nepravilna upotreba
- Parametri vode, različiti od dozvoljenih normi kvaliteta vode za piće, a posebno ako je sastav hlorida veći od 250 mg/l; električna provodljivost je manja od 100 µS/cm i pH je izvan 6,5-9,5 za bojlere sa

emajliranim rezervoarima za vodu; električna provodljivost je veća od 200 $\mu\text{S}/\text{cm}$ za bojlere sa rezervoarima za vodu od hrom-nikl čelika.

- Napon napajanja, različit od nazivnog napona jedinice.
- Oštećenja zbog smrzavanja vode.
- Elementarne opasnosti, katastrofe i druge okolnosti više sile.
- Nepoštivanje uputstva za montažu i upotrebu.
- U slučajevima kada je neovlašćena osoba pokušala popraviti bilo kakav kvar.

U gore navedenim slučajevima kvar će biti popravljen uz relativnu naplatu.

Garancija se ne odnosi na delove i komponente uređaja koji se normalno troše, delove koji se uklanjaju tokom normalnog korišćenja, rasvetu i signalne lampe i slično, promenu boje spoljašnjih površina, promenu oblika, veličine i lokacije delova i komponenti koje su izloženi udarima i uslovima koji se ne smatraju normalnom upotrebom.

Izgubljena dobit, materijalna i nematerijalna šteta uzrokovana privremenom nemogućnošću korišćenja uređaja tokom njegove prevencije i popravke ne spada u jamstvo.

USKLADENOST SA ZAHTJEVIMA OVOG UPUTSTVA ZA UPUTSTVO JE PREDUVET ZA BEZBEDAN RAD VAŠEG KUPLJENOG PROIZVODA I JEDAN JE OD GARANCIJSKIH ODREDBA I USLOVA.

APSOLUTNO JE ZABRANJENO KORISNIKU ILI BILO KOJOJ OD NJEGA OVLAŠĆENOG OSOBA DA PREDUZIM BILO KAKVE PROMJENE U DIZAJNU I STRUKTURI PROIZVODA. BILO KOJI NALAZ TAKVIH RADNJI ILI POKUŠAJA AUTOMATSKI PONIŠTITI SVE GARANCIJSKE OBAVEZE PRODAVACA ILI PROIZVOĐAČA.

U SLUČAJU POTREBE ZA SERVISOM TRAJITE SAMO OVLAŠĆENE SERVISNE KOMPANIJE PROIZVOĐAČA KOJE SE NAVEDUJU U PRILOGU.

PROIZVOĐAČ JE ZADRŽAVAO SVOJE PRAVO NA STRUKTURNE PROMJENE BEZ OBAVIJESTI GDE TAKVE NEĆE UTIČATI NA SIGURNOST PROIZVODA.

U SLUČAJEVIMA NEOPHODNOSTI I AKO NASTANE KONTROVERZA ILI SPOR U VEZI S PREVODOM I USLOVIMA U OVOJ JEZIČKOJ VERZIJI UPUTSTVA ZA INSTALACIJU I UPOTREBU, KAO ORIGINALNA I PRIORITETNA VERZIJA ĆE SE RAZMATRATI NA ENGLJSKI JEZIKU.

ПРЕДУПРЕДУВАЊЕ! ПРЕД ДА ГО ИНСТАЛИРАТЕ И КОРИСТИТЕ БОЈЛЕРОТ ВНИМАТЕЛНО ПРОЧИТАЈТЕ ГИ ОВИЕ ИНСТРУКЦИИ!

БЕЗБЕДНОСТ, ГЛАВНИ БАРАЊА

Пред да започнете со инсталирање и пуштање во работа на бојлерот, неопходно е да го прочитате целосниот текст на оваа брошура. Таа е назначена да ве запознае со бојлерот, правилата за негова правилна и безбедна употреба, со минимум потребни активности за одржување и сервисирање. Покрај тоа, ќе треба да ја дадете оваа лиценца за користење од овластени лица кои ќе го инсталираат и по можност го

поправат апаратот во случај на дефект. Инсталацијата на бојлерот и проверката на неговата функционалност не претставуваат обврска за гаранција на продавачот и / или производителот.

Чувајте ја оваа брошура на вистинското место за понатамошна употреба. Почитувањето на правилата опишани во неа се дел од безбедноста на апаратот и е еден од гарантните услови.

ПРЕДУПРЕДУВАЊЕ! Инсталирањето на бојлерот и негово поврзување со водоводот треба да го вршат само квалификувани лица во согласност со инструкциите во оваа брошура и со тековните локални прописи.

Тоа е задолжително да се инсталира безбедно и други додатоци кои се обезбедени од страна на производителот или препорачани од страна на производителот!

ПРЕДУПРЕДУВАЊЕ! Поврзувањето на бојлерот со електричниот систем врши само квалификувано лице во согласност со упатствата од оваа брошура и нормативните документи. Апаратот мора правилно да се поврзе со тековните проводници, не го поврзувајте апаратот со електричниот систем пред да го наполните со вода! Ако не ги почитувате овие правила, уредот ќе биде опасен, и тоа е забрането да се користи!

ПРЕДУПРЕДУВАЊЕ! Поврзувањето на бојлерот е со вградени изменувачи на топлина со системот за снабдување со топлинска енергија (соларни и / или други системи за греење користејќи вода или воден раствор како топлоносител) се врши од овластени и надлежни лица во согласност со изработен од нив проект. Начинот за користење на таков бојлер со колектори, при затоплувањето на водата во бојлерот од алтернативниот извор на енергија, како и почитување на мерките за безбедност и вршење на опишаните во дополнителните инструкции за употреба, ракување и одржување со правила и барања. Оваа дополнителни инструкции се обезбедуваат од страна на фирмата, кои ги извршила проектните и монтажните активности поврзувањето со алтернативните извори на енергија.

ПРЕДУПРЕДУВАЊЕ! Постои ризик од изгореници од топла вода кога го користите уредот!

ПРЕДУПРЕДУВАЊЕ! Не допирајте го апаратот и не управувајте со него со мокри раце или ако сте боси или стапнувате на влажно место!

ПРЕДУПРЕДУВАЊЕ! Овој апарат може да го користат деца постари од 8 години и лица со ограничени физички, сетилни или ментални способности или лица со недостаток на искуство и знаење, само ако тие се надгледувани или упатени за безбедно користење на апаратот. Децата не треба да си играат со апаратот. За децата е забрането чистење или сервисирање на апаратот од страна на корисникот.

ЗАШТИТА НА ЖИВОТНАТА СРЕДИНА

Овој апарат е означен во согласност со Директивата за отпадна електрична и електронска опрема (WEEE). Кога се грижime, по исцрпување на работните можности на бојлерот, овој уред да биде исфрлен на вистинскиот начин. Вие ќе помогнете во спречувањето на потенцијалните негативни последици за животната средина и здравјето на луѓето.



Симболот  на апаратот или на документите прикачени на уредот укажува на тоа дека овој апарат не треба да се третира како домашен отпад. Наместо тоа, мора да се предаде на посветен објект за рециклирање за електрична и електронска опрема. Фрлетте ги во согласност со локалните прописи за отстранување на отпадот. За подетални информации за третирање, обновувањето и рециклирањето на овој апарат контактирајте со вашата локална градска управа, кон Вашата служба за отстранување на домашен отпад или продавницата од која сте го купиле апаратот.

ТЕХНИЧКИ ОПИС

Бојлерите се дизајнирани да се монтираат на подот од собата и да овозможат топла вода за големи семејства.

Водата која се користи за затоплување треба да биде усогласена со домашните прописи за вода, а особено: содржината на хлориди треба да биде под 250 mg / l; неговата спроводливост е над 100 $\mu\text{S} / \text{cm}$ и pH во опсег од 6.5-9.5 за бојлерите со емајлиран резервоар за вода; неговата спроводливост е под 200 $\mu\text{S} / \text{cm}$ за бојлери со хром-никел челик за вода.

Притисокот на водата во водоводната инсталација мора да биде поголем од 0,1 MPa и помалку од 0,5 MPa. Ако притисокот на водоводот е поголем од 0,5 MPa - видете ги препораките опишани во делот за водоснабдување.

Модификациите на бојлерите (за региони каде што тоа го бараат локалните регулативи) се произведуваат, кои се дизајнирани да работат под притисок на водата до 1 MPa.

Бојлерите се заштитени од корозија со помош на висококвалитетно емајлираната површина или се направени од високолегирана хром-никел (корозија отпорна) челик. Емајлираните резервоари за вода вклучуваат специјални легури кои дополнително ги заштитуваат.

Топлинската изолација на апаратите е направена од полиуретан или полиестер, со надворешна обвивка.

Главните обрасци и модификации се шематски прикажани на сл. 1 и 2, а нивните технички податоци се дадени во Табела 1. 1. Сите бројки и табели се на крајот од оваа брошура.

Моделите на бојлерите и нивните модификации се означени со букви и броеви:

Првите две букви и следните четири цифри го покажуваат основниот модел на апаратот.

- "F" - уреди наменети за поставување на подот од просторијата.
- "V" - монтажа на уредот - вертикално.
- xxx - првите три цифри по буква "V", код на капацитетот на бојлерот.
- yy - следните две цифри, код за дијаметарот на уредот.
- Симболите кои следат по основниот модел на апаратот се:
- "I" - резервоарот за вода е изработен од челик од легура на хром-никел.
- "F" - Топлинската изолација на уредот е од полиестер.
- "S", "S2", "S21", "SM", "D1", "D2" - во бојлерот се вградени еден или два изменувачи за затоплување на водата од алтернативен извор на енергија (локално водно греење, сончев колектор или слични). Сл. 1 за "S" и "S2", сл. 2 за "S21", сл. 1а за "SM", сл. 1b за "D1", сл. 2а за "D2".
- "E" - Бојлерот е со електронска контролна единица на грејачот, а при уредот со топлински изменувачи - на грејачот и на уредите за контрола на протокот на топлата вода.

Овие уреди се придружени со дополнителна инструкција која ја опишува употребата на електронскиот блок.

Електричната моќност на располагање со колектори од групи до 200 е до 3 kW, оние од 300-500 - до 9 kW и до 12 kW за останатите. Исто така се

произведуваат грејачи со топлински изменувачи кои немаат електрични грејачи.

Точниот и целосен број на моделот, објавените работни параметри и сервисниот број на закупениот располагање со колектори се означени на лепење на кукиштето на табличка.

За олеснување при нивниот транспорт, располагаме со колектори се прицврстени кои индивидуални транспортни палети.

ПОСТАВУВАЊЕ НА ВОДАТА НА ПОДОТ НА КУКАТА

Бојлерот може да се инсталира само во просторија со нормална заштита од пожар и температура која не може да падне под 0 ° C. Неопходно е во подот на просторијата да има сифон на инсталацијата за отпадни води, бидејќи за време на нормалното користење на жешка е можно од отворот на безбедносниот вентил да прокалување вода. Сифонот ќе ја олесни постапката за одржување, профилакса и евентуалното сервисирање, кога е потребно водата од бојлерот да се исцеди.

Локацијата на бојлерот мора да биде во согласност со неговите димензии, локацијата на цевките и степенот на заштита од продирање на вода. Неопходно е да го заштитите апаратот од прскање или исување вода. Местото каде што ќе биде поставен апаратот треба да биде нивелрано. Задолжително треба да се остави растојание помеѓу апаратот и околните ѕидови и таванот на просторијата, доволно за исполнување на потребните електрични и водени соединенија, но не помала од 100 mm.

Пред да го инсталирате апаратот, ако е со палета, потребно е да го тргнете последниот. Бојлерите од групи до 500 се комплетни со 3 парчиња. поддржува. Ако при производството на уредот држачите не се поставени на местата, треба да се навртат во дупките во кои не се прицврстени за транспортот на палети. Големината овозможува дополнително израмнување на апаратот. Поголемите се монтираат на подот на просторијата во истите отвори низ кои биле прицврстени за транспортот на палета.

ПРЕДУПРЕДУВАЊЕ! Непочитувањето на барањата за монтажа може да предизвика оштетување на апаратот, на други апарати и просторијата во која е апаратот, корозија на надворешните метални делови или потешки штети.

Во овие случаи евентуалните штети и штетите кои не се предмет на гаранција како обврски на производителот и продавачот, и се причинети за сметка на непочитување на барањата на оваа брошура.

Отстранување од транспортната палета и инсталирање на бојлер на подот во просториите треба да ги вршат само квалификувани лица, кои ги преземаат сите неопходни мерки на претпазливост за спречување на штета.

ПОВРЗУВАЊЕ НА БОЈЛЕРОТ КОН ВОДОВОДНАТА ИНСТАЛАЦИЈА

Поврзувањето на бојлерот кон водоводната инсталација се врши само од специјализирана фирма.

Водоводниот систем, на која ќе биде поврзан бојлерот, како и останатите вклучени во него елементи треба да издржат подолго на температури на водата над 80 ° C и за кратко време над 100 ° C, како и на притисок - најмалку два пати - поголем од работната на уредот.

Во случај кога цевките на водоводната инсталација се бакарни или од друг метал, различен од оној на бојлерот, како и при користењето на месинг елементи е задолжително на влезот и излезот на бојлерот да бидат монтирани немаetalни муфви.

Бојлерите од групи до 500 се комплетирани со комбиниран вентил - сигурносен вентил и неповратен вентил.

Комбинираниот вентил задолжително се монтира кон влезната цевка на бојлерот, како се почитува стрелката која ја покажува насоката на премин низ него.

Бојлери од групи 750 и повеќе се комплетирани со одделни сигурносен и неповратен вентил.

Принципиелна шема на поврзување на апаратот на водоводната инсталација е прикажана на Сл.3

Во овој случај, бојлерот работи под притисок на водоводниот центар и

вентилот за ослободување на притисокот. Ако притисокот во цевководот е поголем од 0,5 МРа, задолжително е да се инсталира вентил за намалување (вентил за редуктор). Краевите на цевките на бојлерот се обележани.

Кога бојлерот е дел од системот за топла вода, тој обично работи со помал притисок на водоснабдување, а при поврзување на бојлерот се поставуваат дополнителни агрегати. Се препорачува врската да се направи според сл. 4. Специјализираната компанија за склопување ќе ги идентификува и обезбеди потребните дополнителни собири. Ова не е обврска на производителот и / или трговецот и не е предмет на гарантниот сервис.

ПРЕДУПРЕДУВАЊЕ! ЗАБРАНЕТО Е инсталирање на елементи помеѓу сигурносниот вентил и бојлерот! Строго е забрането да се блокира страничниот отвор на сигурносниот вентил и / или да се блокира рачниот погон!

Се препорачува да се изгради систем за отстранување на можното прокапување на вода од отворот на сигурносниот вентил на комбинираниот / сигурносен вентил. Излезната цевка на водоводот треба да има постојан наклон надолу, да биде ставена во средина без допир и неговите рабови трајно отворени за атмосферата.

ПРЕДУПРЕДУВАЊЕ! За апарати со изменувачи на топлина. Сите дополнителни излези (без оние на намотките), кои нема да се поврзуваат со водоводната инсталација, како и отворите за дополнителни термостати и / или термоманометри задолжително треба да се затворат со поставените во пакувањето комплекти или со други соодветни за таа намена.

Соединенијата треба да се запечатени за водно притисок најмалку 1,6 МРа и температура над 100 °С.

Препорачуваме, со цел зачувување на ефикасноста на апаратот, сите негови приклучоци и поврзаните со нив елементи да бидат дополнително обвийн / покриени со соодветен за намена и одговорен на применливите барања термоизолационен материјал.

Полнежето на контејнерот со вода се врши по следниов редослед:

- Отворете го копчето за исклучување на топла вода на батеријата што се полни, најдалеку од бојлерот
- Отворете ја славината за ладна вода пред бојлерот.
- Почекајте воздухот да излезе надвор од системот и по половина минута од излезот на мешачката славина за да се изврши густ и силен прилив на вода
- Затворете ја славината од батеријата за мешање
- Завртете ја рачката на комбинираниот вентил или капакот на сигурносниот вентил и почекајте постојан проток на вода низ отворот 30-60 секунди.

ПРЕДУПРЕДУВАЊЕ! Ако од отворот на вентилот не истекува вода или млазот е слаб (при нормален притисок на вода), ова е дефект и покажува дека се нечистотији дојдени во водоводот или се предизвикани од водоводни врски и е затнат сигурносниот вентил. Забрането е да се префрлите на следното поврзување на апаратот пред да ја отстраните причината за дефектот!

ПРЕДУПРЕДУВАЊЕ! Непочитувањето на барањата за приклучување на водоводната инсталација може да доведе до ненапонување на бојлерот со вода и неисправниот на грејачот, а кога комбинираните / сигурносните вентил не е монтиран или погрешно монтиран, може да се дојде до уривање на бојлерот, просторијата и / или до други материјални и нематеријални штети. Последниците не се во опсегот на гарантниот обврска на производителот и продавачот и се за сметка на непочитување барањата на оваа брошура.

ПРЕДУПРЕДУВАЊЕ! Комбинираните / сигурносен вентил е еден од сигурносните склопови за да се осигура безбедноста на бојлерот. Категорично е ЗАБРАНЕТО користењето на жешка со неисправен или отстранет / немонтиран комбиниран / сигурносен вентил!

Празнењето, доколку е потребно, резервоарот за вода на апаратот од водата содржана во неа се врши на начин:

- Се исклучува бојлерот од електричната мрежа со помош на дополнителен уред и за поголема безбедност се исклучуваат електричните осигурувачи во фаза кон бојлерот.
- Студената вода е исклучена од апаратот - вентилот за затворање се затвора.

- Се отвара вентил за топла вода на чешма или се разладува односот на цевката за топла вода (излезната цевка) со бојлерот.
- Отворете ја пумпата за одвод или свртете ја комбинираната рачка на вентилот и почекајте да се исцеди водата од нејзиниот отвор.

Овие активности не обезбедуваат целосно празнење на водата од бојлерот. Тоа се врши само од специјалист, бидејќи е поврзано со исклучување на електричната шема на апаратот и отстранување на прирабница на бојлерот.

ПРЕДУПРЕДУВАЊЕ! При одводот на водата од резервоарот за вода, потребно е да се преземат сите неопходни мерки за да се спречи оштетување од протекување вода.

ПРЕДУПРЕДУВАЊЕ! Забрането е вклучување на електричното напојување на бојлерот додека резервоарот за вода не е делумно или целосно испразнет од водата! Пред да го ставите апаратот во функција, прво наполнете го резервоарот за вода.

ПРЕДУПРЕДУВАЊЕ! Забрането е циркулирање на медиумот за пренос на топлина преку изменувачот на топлина на бојлерот со еден, со делумно или целосно празен резервоар за вода.

ПОВРЗУВАЊЕ НА БОЈЛЕРОТ СО ДОПОЛНИТЕЛНИОТ ГРЕЈАЧ

Клемите на изменувачите на топлина се означуваат со соодветната етикета. Тие се поврзуваат кон инсталацијата на алтернативниот извор на енергија само од страна на лицата кои подготвиле и присталиле соодветен проект за затоплувањето на водата во бојлерот од алтернативниот извор на енергија. Точноста за ладење мора да биде управувана од циркулациона пумпа.

За топлоносител може да се користи вода со состав и вредности на показателите во дозволените норми утврдени во регулативите поврзани со законодавството за водите или специјално наменет за целта воден раствор, кој не е агресивен кон материјалот на разменувач. Неопходно е да има температура неговисока од 85 °С а во својот круг е инсталиран контролен уред со таква температура, што го спречува работењето на електричните грејачи за време на нормалното работење на апаратот. Притисокот на течноста за ладење во изменувачите на топлина не смее да го надмине наведениот работен притисок на бојлерот.

ПРЕДУПРЕДУВАЊЕ! Забрането е да се инсталираат вентили истовремено на двата краја (влезот и излезот) на изменувачот на топлина, ако безбедносен вентил не е инсталиран Сл. 7. Ако топлинскиот изменувач на бојлерот не се користи и не е поврзан со инсталацијата на изворот на топлина, треба да се полни со решение за пропилен гликол, погоден за системи за греење. Забрането е циркулирање на медиумот за пренос на топлина преку изменувачите на топлина во резервоарот за вода за одвод на вода.

Приклучувањето на бојлерот со изменувач на топлина до помошен извор на топлина го вршат само квалификувани и компетентни лица од специјализирана компанија во согласност со барањата на проектот.

ПРИКЛУЧУВАЊЕ НА ЕЛЕКТРИЧНА ИНСТАЛАЦИЈА

ПРЕДУПРЕДУВАЊЕ! Не поврзувајте го бојлерот со електричниот систем пред да се уверите дека резервоарот за вода е полн со вода! Проверете!

Бојлерот е опремен со степен на заштита од електричен удар - Класа I. Монофазните бојлери се поврзуваат на еднофазен 230 V ~ трипроводна електрична инсталација согласно електричната шема од Сл. 5.

Трофазниот бојлер се поврзува на трофазен 400V 3N ~ петпроводна електрична инсталација согласно електричната шема од Сл. 6. (свезда дијаграм, "Y")

Сите краевни спроводниците од струен круг за уредот треба да бидат правилно поврзани во главното напојување ел. Табла и во точката на приклучување на бојлерот кон електричната инсталација.

Заштитниот проводник на инсталацијата не треба никаде да се прекине по патот од уредот до главното напојување ел. Табла. Пресекој на секој еден од спроводниците на кабелот (фазни,

неутрален и заштитен) треба да биде не помалку од 2,5 mm² кај ел. Енергија до 9 kW и од 4 до 6 mm² кај ел. Енергија 12 kW. Заштитниот проводник МОРА да биде поврзан со терминалот или столб означен со знакот за заземјување. Во секој струен круг, на секоја фаза, треба да има монтиран осигурувач 16А кај ел. Енергија 9 kW и 25А кај ел. Енергија 12 kW. Електричната инсталација на која ќе биде поврзан грејач мора да биде изградена во согласност со важечките прописи.

Задолжително е заштитната заземјување на расплага со колектори без електричен дел, бидејќи во нив се монтираат електрични уреди.. За да се монтира кабелот кон влезните електрични терминали на бојлерот е потребно пластичниот капак да се откочи. По поврзувањето тој треба да се монтира на место. Неопходно е за време на електричното приклучување, да се обрне особено внимание жиците од внатрешните електрични и заштитни врски со бојлерот да бидат задржани од исклучување, а капиларите цевки на термостати- од свиткување и рефракција!

ПРЕДУПРЕДУВАЊЕ! ЗАДОЛЖИТЕЛНО е во електричниот контур, наменет за бојлерот, да се монтира таков уред. Жиците од струен круг помеѓу уредот и бојлерот не треба да се прекинуваат од друг прекинувач или осигурувач.

ПРЕДУПРЕДУВАЊЕ! Непочитувањето на барањата за приклучување на електричната инсталација може да доведе до намалување на безбедноста на апаратот, при што е забрането тој да се употребува. Последниците не се во опсегот на гарантните обврски на производителот и продавачот и се за сметка на неспочитувањето барањата на оваа брошура.

Поврзувањето на бојлерот кон електричната инсталација и проверка на функционалноста му се изведуваат само од овластени лица.

УПОТРЕБА НА БОЈЛЕРОТ

Инсталацијата и правилно поврзан со водната и електричната инсталација бојлерот треба да се пушти во експлоатација кога ќе се испита функционалноста. Поврзувањето на бојлерот и проверката на функционалноста не се обврски на производителот или трговец и не подлежат на гаранција.

Пред да го пуштите во употреба бојлерот, мора да бидете убедени во тоа

дека неговиот резервоар за вода е полн со вода. **ПРОВЕРЕТЕ!**

ПРЕДУПРЕДУВАЊЕ! Немојте да го употребувате апаратот ако водата во резервоарот е замрзната! Ова ќе предизвика оштетување на апаратот.

Монофазните бојлери се вклучуваат во режимот на работа со вклучување на клучот блескајќи го клучот, притискајќи го крајот со ознаката "I". Со користење на вртењето се прилагодува саканата температура на водата. Го осветлува клучот кога е вклучен покажува грејачот работи и водата се затоплува и се гасне - водата ја достигнува посочената температура и грејачот е исклучен. Исклучете го апаратот со притискање на крајот на копчето на осветленото копче означено со "0".

Дијаграмот околу рачката на термостатот е посебен сектор со ознака на ЕСО. Кога маркерот е во секторот, водата се загрева до оптимална температура,

со која се намалуваат топлинските губици на апаратот и се користи електричната енергија. Во исто време, загреаната вода е доволна за нормална потрошувачка во домаќинството.

Ако е потребно поголемо количество вода, термостатот треба да се ротира во насока на стрелките на часовникот до својот максимум за да постигне повисока температура на водата во бојлерот.

Препорачуваме рачката да биде во ЕСО секторот кога бојлерот е оставен долго време без употреба на топла вода, но како за складирање на загреана вода.

Вградените термостат има функција "Антизамрзнување". Кога термостатот е во екстремно лева позиција, на почетокот на скалата, грејачот на апаратот ќе биде вклучен на собна температура од околу 8-10 °C и исклучете ја на околу 12-15 °C На тој начин водата во резервоарот за вода ќе биде заштитена од смрзнување кога температурата на воздухот во собата ќе падне на пониско ниво.

ПРЕДУПРЕДУВАЊЕ! Оваа функција нема да го спречи замрзнувањето на водата во системот за водоснабдување во просторијата!

Трофазниот бојлер се вклучува во работен режим кога се префрли клучот на надворешниот уред во положба на "Вклучено", при што се пали контролната сијаличка, која се наоѓа на пластичниот капак на апаратот, грејачот се вклучува и започнува затоплувањето на водата. По постигнување на температурата на водата до зададената вредност од термостатот, контролната сијаличка се гасне и пали повторно по ладењето на водата под одредена вредност. Исклучувањето на бојлерот од работен режим се врши со надворешната единица. Вградените термостати немаат антизамрзнувачка функција.

Индикаторот за температура монтиран на надворешноста на апаратот го илустрира процесот на затоплување на водата. Не е средство за мерење и индикативно укажува на присуството и релативната количина на топла вода во резервоарот за вода.

Употребата на бојлерите во вградени изменувача за затоплување на водата во бојлерот, се врши според редоследот на приложениот упатство за употреба од страна на лицата кои извршиле проектирање и инсталирање на системот за затоплување на водата од алтернативни извори на електричната енергија. Усогласеноста со правилата опишани во неа е задолжителна.

Вклучувањето, исклучувањето, подесувањето и користењето на бојлерите со електронска контролна единица се врши по прописите и барањата зачувани во приложението заедно со апаратот и дополнителна книшка - инструкција за поврзување и користење на уред со електронски блок. За овие апарати дополнителната наставка е составен дел од сегашните инструкции за инсталација и работа.

АНТИ-КОРОЗИВНА ЗАШТИТА

Бојлер со емајлиран резервоар за вода

Дополнителна заштита од корозија е вградена во секој бојлер со емајлиран резервоар за вода. Се состои од анодни гаси (анооди) направени од специјална легура и работат само кога резервоарот за вода е полн со вода. Анодите се потрошни (нормално се употребуваат при ракување со апаратот) и имаат просечен век на траење од 3 години. По истекот на овој период, специјалист од услужните компании овластен од производителот или продавачот ќе треба да ја провери состојбата на анодата. Ако се најде потреба, анодата треба да се замени со нова. Придржувањето кон терминот и навремената замена на анодата е важен предуслов за продолжување на ефективната заштита на водата од корозија. Евалуацијата и замена на анодата не подлежат на гарантните обврски на продавачот и производителот.

Бојлер со високо легиран хром-никел челик за вода

Корозивната заштита и гарантираниот долг работен век се обезбедени со правилен избор на челик, соодветна конструкција и технологија на резервоарот за вода.

СЕРВИСНА УСЛУГА, ПРЕВЕНЦИЈА, ОДРЖУВАЊЕ

За сигурна работа на бојлерот во реоните каде има вода со бигор се препорачува бојлерот да се чисти со бигор. Ова треба да се прави на 2 години, а во реоните со големо количество на бигор во водата и почесто. Одложувањата на емајлираната површина не треба да се урне, а само бришејќи со сува памучна ткаенина, без да се користат тврди ткаенини. Редовното отстранување и чистење од бигорот е особено важно за сигурноста на уредот. Пожелно е за време на оваа активност да се изврши и преглед на анодата на емајлираниот бојлер. Овие услуги не се предмет на гаранција и сервисна услуга и треба да се изведуваат само од специјалист.

ПРЕДУПРЕДУВАЊЕ! За обезбедување на сигурна работа на бојлерот треба периодично да се проверува дали не е намалена пропустливоста на сигурносниот вентил. Тоа се врши, кога ќе се заврти капачето и се чека во текот на 30-60 секунди од страничниот отвор густ и моќен прилив на вода што тече на вентилот. Тоа се врши задолжително по поврзувањето со жешка кон водоводната инсталација и целосно на бојлерот со вода, во процесот на користење на жешка не поретко од еднаш на секои 2 недели, како и по евентуално запирање и пуштање на водоснабдувањето. Ако при целосно од отворот на вентилот не истекнува вода или протокот е слаб, тоа е дефект и најверојатно вентилот е запушен од нечистотии на водоводната мрежа. Употребата на бојлерот со неисправен

сигурносен вентил е строго забранета. Веднаш исклучете го апаратот од струја и обратете се кај најблиската овластена од производителот сервисна компанија. Инаку ќе предизвикате оштетување на бојлерот, а можно е да бидат нанесени штети на други предмети и на просторијата во која се наоѓа бојлерот.

При сомневање дека температурата во просторијата каде што е инсталиран бојлерот, може да се намали под 0 ° C, водата од бојлерот ЗАДОЛЖИТЕЛНО треба да се исцеди - видете во делот "Поврзување на бојлерот кон водоводната инсталација".

Надворешната обвивка и пластичните делови на бојлерот може да се чистат само при користење на малку навлажнета мека памучна ткаенина, без употреба на агресивни и / или абразивни материји и препарати. Пред чистењето ЗАДОЛЖИТЕЛНО е бојлерот да биде исклучен од електричната енергија со помош на дополнителниот уред за исклучување. ЗАБРАНЕТО е да го чистите апаратот со генератор на пара. Бојлерот може да се префрли само на работен режим по целосно отстранување на влагата.

Правилата за проверката на анодна заштита и замената на анодата (види претходниот дел), и отстранување на наталожениот бигор и е потребно да се почитуваат како за време така и по истекот на гарантниот рок на апаратот.

Кога го користите и одржувате апаратот, чувајте ја металната табличка со податоци и сервисниот број на апаратот. Ако го отстраните, складирајте го заедно со гарантната картичка, бидејќи не може да се идентификува само бојлерот.

НЕПРАВИЛНОСТИ

Во случај кога бојлерот не ја загрева водата, проверете дали надворешниот уред за исклучување не е исклучен, а кај монофазните апарати дали копчето на клучот не е во исклучена положба и / или Рачката на термостатот не е во состојба на минимален режим..

Во случај кога електричното напојување е во ред, прекинувачите се вклучени и Рачката на термостатот е во максимален режим, но водата во апаратот не се затоплува, со помош на надворешниот уред исклучете го бојлерот и се јавете се во најблиската овластена сервисна компанија.

Во случај кога од ниту една чешма, при целосно отворени славини за топла вода, нема истекување или млазот на водата е слаб, проверете дали делумно или целосно не е затворена куглестата славина на бојлерот. Ако сето ова е точно, користете го надворешниот уред за да го исклучите бојлерот од напојувањето и да ја повикате најблиската овластена сервисна компанија.

Кога бојлерот е опремен со електронска контролна единица, на крајот од додатната специјализирана инструкција се опишуваат можните пораки за грешки прикажани на екранот и што се прави на секоја од нив. Во принцип, треба да го исклучите бојлерот од напојување со користење на надворешен уред и да ја повикате најблиската овластена сервисна компанија.

ГАРАНЦИЈА, ГАРАНЦОНЕН РОК ГАРАНТНИ УСЛОВИ

Гаранцијата, условите за гаранција, гарантниот рок, гаранцијата за купената опрема и обврските за услуга на продавачот или производителот за време на гаранцијата се опишани во гаранцијата на самиот уред. Кога го купувате уредот/апаратот, гаранцијата мора да биде пополнета и потпишана од страна на продавачот и купувачот. Чувајте ја гаранцијата на сигурно место.

Во сите случаи, согласно важечките закони, регулативи и други правни инструменти кои се однесуваат на правата и обврските на потрошувачот, продавачот и производителот во врска со купениот бојлер, неговата инсталација, употреба, сервисирање и одржување, се во сила.

Гарантниот период го одредува продавачот и се однесува само на подрачјето од таа земја.

Гаранцијата на апаратот/уредот важи само во случај ако:

- Се поставува во согласност со инструкциите за инсталација и работа.
- Се употребува само како што е напишано во самото упатство и во согласност со инструкциите за инсталација и работа.

Гаранцијата се состои од бесплатна поправка на било какви фабрички дефекти што може да се појават во текот на гарантниот период. Поправките ги вршат исклучиво стручни лица, сервисери овластени од страна на продавачот.

Гаранцијата на апаратот/уредот не важи во случај на штета предизвикана од:

- Неправилен транспорт;
- Неправилно складирање;
- Неправилна употреба;
- Параметри на водата надвор од дозволените стандарди за квалитет на водата за пиење, а особено ако содржината на хлориди е над 250 mg / l; неговата спроводливост е под 100 µS / cm и / или pH е надвор од опсегот од 6,5-9,5 за грејачи на вода со емајлиран резервоар за вода; неговата спроводливост е над 200 µS / cm за грејачи на вода со хром-никел челик за вода
- Напон на напојување, различен од номиналниот напон на единицата.
- Оштетување поради замрзнување на водата;
- Исклучителни ризици, природни катастрофи или други виша сила;
- Непридржување кон инструкциите за инсталација и работа;
- Во случај кога неовластено лице се обидува да поправи било каков дефект.

Во горенаведените случаи, дефектот се наплаќа.

Гаранцијата не важи во случај на: менување на бојата на надворешните површини, промена на обликот, големината и локацијата на деловите и компонентите што се изложени на влијание и услови кои не се сметаат при нормална употреба.

Материјалните и нематеријалните штети предизвикани од привремената неможност за користење на апаратот за време на неговото одржување и поправка не се опфатени со гаранцијата на апаратот.

УСОГЛАСУВАЊЕТО СО УСЛОВИТЕ НА ОВАА УПАТСТВО Е ПРЕДУСЛОВ ЗА БЕЗБЕДНА РАБОТА И ЕДЕН ОД ГАРАНТНИТЕ УСЛОВИ.

СИТЕ ПРОМЕНИ И ОДРЕКУВАЊА СЕ ЗАБРАНУВААТ ОД СТРАНА НА КОРИСНИКОТ.

ВО СЛУЧАЈ НА ИТНОСТ ВЕ МОЛИМЕ ДА ЈА КОНТАКТИРАТЕ УСЛУГАТА ОВЛАСТЕНА ОД СТРАНА НА ПРОДАВАЧОТ ИЛИ ПРОИЗВОДИТЕЛОТ НА СЕРВИСЕРОТ НАВЕДЕНА ВО ГАРАНТНИОТ ЛИСТ.

ВО СЛУЧАЈ НА ИТНОСТ ИЛИ ВОНРЕДНА СИТУАЦИЈА, ВЕ МОЛИМЕ ДА ЈА КОРИСТИТЕ КАКО МК ТАКА И АНГЛИСКАТА ВЕРЗИЈА НА ПРЕВОД.

KUJDES! PARA INSTALIMIT DHE FUNKSIONIMIT ME PAJISJEN, LEXONI ME KUJDES MANUALIN AKTUAL!

KERKESAT KRYESORE PER SIGURI

ara fillimit të instalimit të pajisjes tuaj dhe funksionimit të saj është e detyrueshme të lexoni me kujdes tekstin e broshurës së udhëzimeve. Ajo është krijuar për t'ju njohur me njësinë, me rregullat për përdorimin e duhur dhe të sigurt të saj dhe aktivitetet minimale të nevojshme për mirëmbajtjen dhe shërbimin e saj. Për më tepër, do t'ju duhet ta ofroni këtë udhëzues për t'u përdorur nga persona të kualifikuar që do të instalojnë dhe riparojnë njësinë në

rast të dështimit. Instalimi dhe vënia në punë e njësisë nuk është detyrim i garancisë së shitësit dhe / ose prodhuesit.

Mbajeni këtë udhëzues në një vend të përshatshëm për referencë në të ardhmen. Pajtueshmëria me rregullat ndihmon për përdorimin e sigurt të pajisjes dhe është një nga kushtet dhe garancitë e garancisë.

KUJDES! Instalimi i ngrohësit të ujit dhe lidhja me sistemin kryesor të ujit duhet të bëhet vetëm nga persona të kualifikuar në përputhje me udhëzimet në manualin aktual dhe rregulloret lokale në fuqi. Instalimi i sigurisë dhe përbërësve të tjerë të siguruar nga prodhuesi është i detyrueshëm!

KUJDES! Lidhja e ngrohës uji me sistemin kryesor të ujit duhet të bëhet vetëm nga persona të kualifikuar në përputhje me udhëzimet në këtë manual dhe rregulloret lokale në fuqi. Pajisja duhet të jetë e lidhur siç duhet me telat mbajtës aktual dhe rrejtin mbrojtës! Mos e lidhni pajisjen me instalimin elektrik para se të mbushni rezervuarin e ujit me ujë! Mosrespektimi do ta bëjë aparatit të rrezikshëm dhe në një gjendje të tillë përdorimi i tij është rreptësisht i ndaluar!

KUJDES! Lidhja e rezervuarit me këmbyesit e integruar të nxehtësisë me një sistem lokal ngrohjeje (diellor dhe / ose sisteme të tjera të ngrohjes së ujit duke përdorur ujë ose zgjidhje uji si ftohës) duhet të bëhet nga persona të kualifikuar dhe kompetent në përputhje me modelin e tyre. Mënyra e përdorimit të një ngrohës uji të tillë kur ngrohni ujin në rezervuarin e tij nga një ftohës elektrik alternative, si dhe përputhja me masat e sigurisë duhet të kryhet siç përshkruhet në udhëzimet plotësuese, rregulloret dhe kërkesat për përdorim, servisim dhe mirëmbajtje. Një broshurë e tillë udhëzuese shpesh jepet nga kompania përgjegjëse për punimet e projektimit dhe instalimit për lidhjen e rezervuarit me burime alternative të ngrohjes.

KUJDES! Kur përdorni pajisjen ekziston rreziku i shkallëzimit të ujit të nxehtë!

KUJDES! Mos e prekni pajisjen dhe panelin e saj të kontrollit me duar të lagura ose nëse jeni zbathur ose jeni duke qëndruar në një vend të lagësht!

KUJDES! Kjo pajisje mund të përdoret nga fëmijë të moshës mbi tetë vjeç dhe persona me aftësi të zvogëluara fizike, shqisore ose mendore, ose mungesë përvoja dhe njohuri, ku ata janë nën mbikëqyrje ose udhëzohen për përdorimin e sigurt të pajisjes dhe të kuptojnë rreziqet. Fëmijëve nuk duhet të lejohen të luajnë me njësinë! Absolutelyshtë absolutisht e ndaluar që fëmijët të ndër marrin pastrim ose servisim të kësaj pajisje!

MBROJTA E MJEDISIT

Kjo pajisje është e shënuar sipas RREGULLORES në lidhje me mbeturinat elektrike dhe pajisje elektronike (WEEE). Duke siguruar që ky produkt është hedhur në mënyrë korrekte, ju do të ndihmoni në parandalimin e pasojave të mundshme negative për mjedisin dhe shëndetin e njeriut, të cilat përndryshe mund të shkaktohen nga trajtimi i papërshtatshëm i mbeturinave të këtij produkti.

Simboli  në produkt ose në dokumentet shoqëruese tregojnë që kjo pajisje nuk mund të trajtohet si mbeturina shtëpiake. Në vend të kësaj ajo duhet t' dorëzohet pikësisht së grumbullimit të aplikueshëm për riciklimin e pajisjeve elektrike dhe elektronike. Shkarkimi duhet të bëhet në përputhje me rregulloret lokale mjedisore për depozitimin e mbeturinave. Për informacion më të detajuar në lidhje me trajtimin, rikuperimin dhe riciklimin e këtij produkti, ju lutemi kontaktoni zyren tuaj të qytetit lokal, shërbimin tuaj të depozitimit të mbeturinave shtëpiake ose dyqanin ku keni blerë produktin.

PERSHKRIMI TEKNIK

Ngrohësit e ujit janë të dizajnuar për instalimin e dyshemesë së dhomës për të siguruar ujë të nxehtë për shtëpi të mëdha familjare.

Uji i ndezur duhet të korrespondojë me dokumentet normative për ujin shtëpiak dhe, në veçanti, përbërja e tij e klorureve duhet të jetë më pak se 250 mg/l, dhe përqendrimet elektrike duhet të jetë më shumë se 100 µS/cm me pH brenda kufijve prej 6,5-9,5 për ngrohësat e ujit me rezervuarë uji të emaluar (kontejnerë), dhe më pak se 200 µS/cm për ngrohje uji me rezervuarë uji çeliku të nikelit. Presioni i ujit në sistemin e furnizimit me ujë duhet të jetë më i lartë se 0,1 MPa dhe më i ulët se 0,5 MPa. Nëse presioni i ujit është më i lartë se 0,5 MPa - ju lutemi referojuani udhëzimeve në seksionin për t'u lidhur me rrjetin e furnizimit me ujë. Modele speciale të ngrohjes së ujit janë në prodhim (për rajone ku rregulloret lokale kërkojnë) me dizajn të punojnë në presion hidraulik deri në 1 MPa.

Kontejnerët e ujit të pajisjeve mbrohen siç duhet nga gërryerja duke përdorur shtresë të emaluar me cilësi të lartë, ose janë bërë prej çeliku të aluminit me distancë të lartë (rezistente ndaj korrozionit). Rezervuarët e ujit me veshje të emaluar janë të pajisura me anoda të integruara të bëra nga aliazh special, duke siguruar mbrojtje shtesë.

Izolimi i nxehtësisë është poliuretani i vështirë (i formuar) ose polistireni i zgjeruar (EPS) me një preddh të jashtme.

Modelet dhe modifikimet themelore janë paraqitur në Figurat 1 dhe 2, ndërsa specifikimet e tyre janë renditur në Tabelën 1. Ju lutemi referojuani të gjitha shifrave dhe tabelave në këtë manual.

Modelet e ngrohës ujit dhe modifikimet e tyre janë shënuar me shkronja dhe numra si më poshtë:

Dy shkronjat e para dhe pesë shifrat vijuese tregojnë modelin e bazës së pajisjes.

- "F" - instalimi në dysheme.
- "V" - pozicioni i montimit - vertikal.
- xxx - tre shifrat e para pas shkronjës "V", janë kodi i diapazonit të kapacitetit të rezervuarit të ngrohjes së ujit.
- yy - dy shifrat e ardhshme janë kodi i diametrit të pajisjes.
- Letrat pas modelit bazë janë:
- "I" - ena me ujë e pajisjes është bërë nga aliazh çeliku nikeli.
- "F" - izolim EPS
- "S", "S2", "S21" - kontejneri me ujë është i pajisur me një ose dy këmbës nxehtësie të integruar për ngrohjen e ujit nga një burim alternativ i nxehtësisë (ngrohja lokale e ujit, kolektori diellor dhe çdo burim tjetër i ngjashëm). Fig. 1 për "S" dhe "S2", Fig. 2 për "S21".
- "E" - njësia e kontrollit dixhital për ngrohësin ose për të dy - ngrohësin dhe pajisjet për kontrollin e rrjedhës së lëngut të transferimit të nxehtësisë. Këto pajisje shoqërohen me udhëzime shtesë që përshkruajnë mënyrën e përdorimit të njësive së kontrollit dixhital.

Fuqia për ngrohje uji për shkron deri në 200 është deri në 3 kW, për vargjet 300-500 - deri në 9 kW dhe deri në 12 kW për pjesën tjetër. Po ashtu janë prodhuar ngrohës uji me shkëmbyes nxehtësie që nuk kanë ngrohje elektrike.

Numri i saktë dhe i plotë i modelit, parametrat nominalë të funksionimit dhe numri serik i ngrohësit të ujit të blerë janë shënuar në plakën e tij të vendosur në trupin e tij.

Për të lehtësuar transportimin, ngrohësit e ujit janë bashkangjitur në paletë individuale të transportit.

INSTALIMI I NGROHËSIT TË UJIT NË DYSHEME

Ngrohësi i ujit mund të instalohehet vetëm në ambiente normale të mbrojtura nga zjarri dhe ku temperatura nuk mund të bjerë nën 0 ° C. Disponueshmëria e një sifoni të instalimit për ujërat e zeza është e nevojshme në dyshemenë e premisë sepse gjatë përdorimit normal të ngrohjes së ujit, uji mund të rrjedhë nga valvula e kombinuar. Në të njëjtën kohë sifoni do të lehtësojë operacionet e mirëmbajtjes, parandalimit dhe servisit të rezervuarit të ujit kur uji duhet të derdhet nga rezervuari i ujit.

Vendndodhja e instalimit të ngrohësit të ujit duhet të përputhet me dimensionet e skicës, vendndodhjen e tubave të tij dhe shkallën e mbrojtjes nga depërtimi i ujit. Kjo e fundit është e shënuar në pllakën e prodhimit të pajisjes me numrin e saj serik. Pajisja duhet të mbrohet nga pikimi i ujit ose spërkatja. Vendndodhja e kështit të ngrohësit të ujit duhet të nivelohet. Duhet të lejohet një distancë midis njësive dhe mureve përreth dhe tavanit, në mënyrë që të plotësohen lidhjet e nevojshme elektrike dhe ujore, por jo më pak se 100 mm.

Para instalimit të pajisjes nëse është furnizuar me paletë transporti, filloni me heqjen e paletës. Ngrohësit e ujit nga rangu deri në 500 janë të pajisura me 3 copë këmbët (mbështet). Nëse mbështetësit nuk janë në vend, ato duhet të vidhen në hapjet të cilat pajisja ishte bashkangjitur në paletë e transportit. Pjesa e vidhur lejoni nivelim shtesë të pajisjeve. Ngrohësit më të mëdhenj të ujit duhet të ngjiten në dyshemenë e dhomës përmes të njëjtave hapje që shërbejnë për ngjitjen e tij në paletën e transportit.

KUJDESI! Mos respektimi i kërkesave për fiksimin e ngrohësit të ujit mund të shkaktojë dëme në pajisje, pajisje të tjera dhe ambientet, në të cilën ndodhet pajisja, si dhe gërryerje të shtresës së jashtme ose dështimeve dhe dëmtimeve edhe më serioze. Në raste të tilla, dështimet eventuale dhe dëmtimet nuk janë subjekt i detyrimeve të garancisë së prodhuesit dhe shitësit dhe do të jenë në kurriz të palës e cila nuk ka respektuar manualin e tanishëm të udhëzimeve.

Heqja nga paleta e transportit dhe instalimi i ngrohësit të ujit në dyshemenë e dhomës duhet të bëhet nga persona të kualifikuar, të cilët do të marrin të gjitha masat e nevojshme për të parandaluar aksidentet.

LIDHJA E NGROHËSIT TË UJIT NË RRJETËN E FURNIZIMIT ME UJË

Lidhja e ngrohës ujit me rrjetin e furnizimit me ujë duhet të kryhet vetëm nga një kompani e shërbimit të kualifikuar.

Hidrauliku (rrjeti i ujësillësit) me të cilin do të lidhet ngrohësi i ujit, si dhe çdo element tjetër i tij duhet të rezistojë temperaturat e qëndrueshme të ujit mbi 80 ° C dhe për periudha të shkurtra - mbi 100 ° C, si dhe në presion të paktën dy herë më i lartë se presioni i punës së pajisjes.

Tuba për ujë të ftohtë (hyrje) dhe ujë të ngrohtë (dalës) të ngrohës ujit identifikohen nga etiketat me mbishkrimet e duhura.

Kur tubat hidraulik janë bakër ose prej një metali tjetër, përveç atij të rezervuarit të ujit, ose ku përdoren fasteners prej bronzi, është e detyrueshme të instaloni në bashkimin jo-metalik të prizave të ngrohësit të ujit dhe daljeve.

Ngrohësit e ujit nga shkron deri në 500 janë të pajisura me një valvulë të kombinuar - valvula e sigurisë dhe valvula e kthimit të vendosur në një trup të zakonshëm. Valvula e kombinuar duhet të vendoset në tubin hyrës të rezervuarit, në përputhje me shigjetën në trup që tregon drejtimin e ujit që kalon nëpër të.

Ngrohësit e ujit me rangje 750 e më shumë janë të pajisur me valvula të veçanta sigurie dhe pa kthim.

Lidhja e ngrohës ujit me rrjetin e furnizimit me ujë është treguar në Fig. 3. Aty ngrohësi i ujit funksionon në presionin e rrjetit të furnizimit me ujë dhe atë të valvulës së sigurisë. Nëse presioni i rrjetit të ujit është më i madh se 0,5 MPa, duhet të instaloheh valvula zvogëluese (valvula zvogëluese e presionit).

Kur ngrohësi i ujit është pjesë e një sistemi që siguron ujë të nxehtë, zakonisht funksionon me një presion më të ulët se presioni në rrjetin e furnizimit me ujë, dhe për lidhjen e tij janë instaluar pajisje shtesë. Ne rekomandojmë që këto lidhje të përfundojnë në përputhje me Figurën 4. Kompania kompetente e instalimit duhet të identifikojë dhe sigurojë pajisjet shtesë të nevojshme. Ky nuk është një prodhues dhe / ose përgjegjësi i

shitësit, dhe nuk i nënshtrohet shërbimit të garancisë.

KUJDE! ESHTË E NDALUAR të instaloni çdo lloj pajisje fikse midis valvulës së kombinuar dhe ngrohësit të ujit! Absolutisht e ndaluar të pengosh hapjen anësore të valvulës së kombinuar dhe / ose të bllokosh levën e saj!

Rekomandohet të vendosni një sistem kullimi për çdo ujë që pikon nga hapja e anës së valvulës së kombinuar. Tubi kullues duhet të ketë një pjerrësi konstante në rënie dhe të vendoset në mënyrë të sigurt për ngrica dhe skajet e tij të mbahen vazhdimisht të hapura për atmosferën.

KUJDE! Për pajisjet me këmbësyrit e nxehtësisë. Shtë e detyrueshme që të gjitha prizat shtesë të tubit (përveç prizave të shkëmbyesve të nxehtësisë), të cilat nuk do të lidhen me hidraulikun, si dhe daljet për termostate shtesë dhe / ose termomanometër duhet të mbylljen me pajisjet nga paketa, ose pajisje të tjera të përshtatshme për këtë qëllim. Përberjet (daljet e mbyllura) duhet të vulozen për presionin e ujit të paktën 1,6 MPa dhe temperaturat mbi 100 ° C

Për të ruajtur efikasitetin e pajisjes, ju rekomandojmë që të veshni / mbylloni gjithashtu me një material të përshtatshëm për izolimin e nxehtësisë që plotëson kërkesat e zbatueshme të gjitha pajisjet e tij të tubit dhe elementët shoqëruës.

Rezervuari i ujit do të mbushet me ujë si më poshtë:

- Hapni plotësisht kthesën për ujë të nxehtë nga rubineti më i largët i përzierjes;
- Hapni rubinetin e ndaluar me ujë të ftohtë të vendosur përpara ngrohësit të ujit.
- Prisni që sistemi në ajër të dalë dhe pastaj për më shumë se gjysmë e një minutë nga trokitje e lehtë duhet të rrydhë ujë të plotë dhe të fuqishëm.
- Mbyllni kthesën e kthesës së trokitje e lehtë
- Kthejeni (ngriji) levën e kombinuar të valvulës ose kapakun e valvulave të sigurisë dhe prisni rreth 30 deri në 60 sekonda për të ekuilibruar një avion të fortë uji nga hapja anësore.

KUJDE! Nëse asnjë ujë nuk del nga hapja e valvulës së kombinuar ose prurja është e dobët (gjatë presionit normal të ujit), kjo duhet të konsiderohet si një mofunksionim që tregon se papastërtitë nga hidrauliku ose të shkaktuara nga lidhjet e ujërave të zeza kanë bllokuar valvulën e sigurisë së valvula e kombinuar. Eshhtë e ndaluar që të vazhdoni me lidhjen elektrike të pajisjes para se të eliminoni arsyen e mofunksionimit.

KUJDE! Mosrespektimi i kërkesave për kyçje në sistemin e furnizimit me ujë mund të shkaktojë mbushje të pjesshme të rezervuarit të ujit dhe mofunksionim të elementit të ngrohjes, ose kur valvula e kombinuar / e sigurisë nuk është instaluar fare ose është instaluar në mënyrë jo të duhur, kjo madje mund të shkaktojë shkatërrimi i rezervuarit të ujit, dhomës dhe / ose dëmtimeve të tjera në pronë të prekshme dhe të paprekshme. Pasojaat e tilla nuk janë në objektin e detyrimeve të garancisë së prodhuesit ose shitësit dhe do të jenë në kurriz të palës, e cila nuk ka respektuar udhëzimet e tanishme manuale.

KUJDE! Valvula e kombinuar / e sigurisë është një nga komponentët e njësisë së sigurisë që siguron sigurinë për përdoruesit e ngrohës ujit. Eshhtë e ndaluar të përdorni ngrohësin e ujit me ujë valvul të sigurisë së kombinuar të dëmtuar ose të hequr / pamontuar!

Kur është e nevojshme për të kulluar ujin nga rezervuari i ujit, vazhdoni si më poshtë:

- Shkëputni ngrohësin nga rrjeti i furnizimit me energji me pajisjen e jashtme të shkycjes dhe për siguri më të madhe shkëputni siguresat (et) në qarkun e fazës së ngrohësit.
- Pritni hyrjen e ujit të ftohtë në pajisje - mbyllni rubinetin ndalues
- Hapni rubinetin me ujë të nxehtë në rubinet ose shkëputni lidhjen e tubit me ujë të nxehtë (tub dalës).
- Hapni rubinetin e kullimit ose ngriji levën e kombinuar të valvulës dhe prisni derisa uji të ndalojë të rrydhë për tij.

Këto hapja nuk sigurojnë akoma kullimin e plotë të ujit nga rezervuari. Përfundohet vetëm nga një person i kualifikuar, sepse kërkon shkëputje të plotë të qarkut elektrik të pajisjes dhe çmontimin e flanaxhes së rezervuarit të ujit.

KUJDE! Kur kulloni ujin nga rezervuari i ujit, duhet të merren të gjitha masat e nevojshme për të parandaluar dëme nga rrjedhja e ujit.

KUJDE! ESHTË E NDALUAR të ndizni fuqinë e ngrohësit ndërsa rezervuari i ujit është zbratur pjesërisht ose plotësisht nga uji! Mos

harroni të mbushni rezervuarin me ujë para se të vendosni pajisjen përsëri në punë.

KUJDE! Qarkullimi i lëngut për transferimin e nxehtësisë përmes shkëmbyesit të nxehtësisë së një ngrohës ujit të pajisur me pajisje (pajisje) të tilla është DUHET kur rezervuari i ujit është zbratur pjesërisht ose plotësisht nga uji.

LIDHJA E SHKEMBYESIT TE NXEHTESIS SE NGROHESIT TE UJIT ME NDOJJE QARK ALETERNATIV TE BURIMIT TE NXEHTESIS

Terminalët e shkëmbyesit të nxehtësisë identifikohen nga etiketat me mbishkrimet e duhura. Vetëm teknikët që kanë hartuar dhe implementuar projektin për ngrohjen e ujit me rezervuar nga burimi i nxehtësisë alternative, duhet ta lidhin pajisjen me instalimin alternative të burimit të nxehtësisë. Lëngu i transferimit të nxehtësisë duhet të drejtohet nga pompa qarkulluese. Si një lëng transferimi i nxehtësisë mund të përdoret uji me përberje dhe vlera indeksi brenda niveleve të përcaktuara në rregulloret ndaj materialit të shkëmbyesit të nxehtësisë. Lëngu i transferimit të nxehtësisë duhet të jetë me temperaturë jo më të lartë se 85 ° C dhe në qarkun e tij duhet të instalohet një pajisje kontrolli e vendosur në një temperaturë që të mos lejojë ndezjen (aktivizimin) e prerjes termike të elementeve të ngrohjes elektrike gjatë funksionimit normal . Presioni i lëngut për transferimin e nxehtësisë në shkëmbyesit e nxehtësisë nuk duhet të kalojë presionin e vlerësuar të ngrohësit të ujit.

KUJDE! Eshhtë e ndaluar që të instaloni valvulat ndaluese në shkëmbyesin e nxehtësisë në të dy skajet (hyrja dhe dalja) njëkohësisht. Në rastet kur shkëmbyesi i nxehtësisë së ngrohësit të ujit nuk duhet të përdoret dhe nuk është i lidhur me qarkun e burimit të nxehtësisë, ai duhet të mbushet me zgjidhje propilen glikol të përshtatshme për sistemet e ngrohjes. Eshhtë e ndaluar të lejojë qarkullimin e lëngut të transferimit të nxehtësisë përmes shkëmbyesit të nxehtësisë kur rezervuari i ujit të pajisjes është bosh.

Lidhja e shkëmbyesit të nxehtësisë së ngrohësit të ujit me një qark alternative të burimit të nxehtësisë duhet të kompletohet vetëm nga teknikë të kualifikuar, nga një kompani e specializuar në shërbime të tilla dhe në përputhje me kërkesat në projektim.

LIDHJA E NGROHESIT TE UJIT NË RRJETËN E FURNIZIMIT ME ENERGJI ELEKTRIKE

KUJDE! Mos vazhdoni të lidhni ngrohësin e ujit në rrjetin e furnizimit me energji, përveç nëse jeni siguruar se rezervuari i tij i ujit është plot me ujë! Kontrolloni!

Ngrohësi i ujit është përfunduar me shkallë të mbrojtjes nga goditja elektrike - Klasa I.

Ngrohësit me një fazë uji janë të lidhur me instalimin elektrik 230 V ~, me tre tela, sipas skemës elektrike në figurën 5.

Ngrohësit e ujit trefazorë janë të lidhur me instalimin elektrik 400V 3N ~, me pesë tela, sipas skemës elektrike në figurën 6.

Të gjitha skajet e telave për qark elektrik të pajisjes duhet të lidhen siç duhet në tabelën kryesore të rrymës dhe në pikën e lidhjes së ngrohësit të ujit në rrjetin e furnizimit me energji elektrike. Përçuesi mbrojtës i instalimit nuk guxon të ndërpritet në asnjë vend në rrugën e tij nga pajisja në tastierën kryesore të energjisë. Seksioni kryq i secilit përcjellës të kabllove të energjisë (3 fazë, neutral dhe i mbrojtur) duhet të jetë jo më pak se 2.5 mm² në energji elektrike deri në 3 kW / fazë dhe nga 4 deri në 6 mm² me fuqi 4 kW / fazë. Përçuesi mbrojtës DUHET të jetë i lidhur me terminalin ose me çelsin e shënuar me shenjë në tokëzimit mbrojtës. Në secilin qark, secila fazë duhet të instalohet me siguresa 16 A për fuqi 9 kW, dhe 25 A për fuqi 12 kW. Instalimi elektrik me të cilin do të lidhet ngrohësi duhet të ndërtohet në përputhje me kërkesat e statutit në fuqi dhe rregulloret lokale në fuqi.

Tokëzimi mbrojtës është i detyrueshëm për ngrohësit e ujit pa pjesë elektrike sepse këto janë të pajisura me pajisje elektrike që kontrollojnë rrjedhjen e lëngut të transferimit të nxehtësisë nëpër mbështjellje.

Për të instaluar kabllo të energjisë në terminalët hyrës të ngrohësit elektrike, mbulesa plastike duhet të hiqet. Pasi të përfundojë lidhja, duhet të kthehet në vend. Gjatë lidhjes elektrike duhet t'i kushtohet vëmendje e veçantë në mënyrë që lidhësit e telave elektrike të brendshëm dhe lidhjet e sigura të ngrohësit të ujit të mbahen së bashku, si dhe termostatet dhe tubat

kapilarë të prerjeve termike që të mos përkulen ose prishen.

KUJDESI! COMPSTHUL KOMPULLUESE që në qarkun elektrik të ngrohjes është instaluar një pajisje e tillë e cila në kushtet e kategorisë së tensionit mbi III siguron shkëputje të plotë të të gjitha poleve. Përcësimit midis qarkut dhe pajisjeve që vijnë terminalat elektrike nuk duhet të ndërpritet nga asnjë ndërprerës ose siguruesë.

KUJDESI! Mosrespektimi i kërkesave në lidhje me lidhjen në rjetin e furnizimit me energji elektrike pengon sigurinë e pajisjes, në të cilën është e ndaluar të përdoret. Pasojat e tilla nuk janë në objektin e detyrimeve të garancisë së prodhuesit ose shitësit dhe do të jenë në kurriz të palës, e cila nuk ka respektuar udhëzimet e tanishme manuale.

Vetëm personat e kualifikuar kanë të drejtë të lidhin ngrohësin e ujit në rjetin e furnizimit me energji elektrike dhe të kontrollojnë funksionalitetin e tij.

SI TE PERDORNI PAJISJEN

Pasi ngrohësi i ujit të instalohet dhe të lidhet siç duhet me rjetet e furnizimit me ujë dhe me energji elektrike, ai duhet të vihet në punë dhe të testohet për funksionalitetin. Lidhja e ngrohësit të ujit dhe kontrolli i funksionalitetit nuk janë detyrime të garancisë së prodhuesit ose tregtarit dhe nuk janë të mbuluara nga shërbimi i garancisë.

Para se të ndërroni ngrohësin e ujit në punë duhet të jeni të sigurt që rezervuarin e ujit është i mbushur me ujë. **KONTROLLO!**

KUJDESI! Mos e ndërroni kurrë pajisjen nëse ekziston mundësia që uji në rezervuarin e ujit të jetë i ngrirë! Kjo do të dëmtojë pajisjen.

Ngrohësit me një fazë uji ndizen duke shtypur fundin e butonit të tastit LED të shënuar "I". Me pullën mund të përshtateni në temperaturën e dëshiruar të ujit. Ndriçimi i çelësit kur është i ndezur në pozicion tregon që ngrohësi i ujit funksionon dhe uji po ngroh, ndërsa kur drita është e fikur tregon se uji ka arritur temperaturën e rregulluar dhe ngrohësi është fikur. Ju mund ta fikni pajisjen duke shtypur fundin e butonit të çelësit të ndezur të shënuar me "0". Njësia e termostatit të integruar të pajisjes ka funksion antifiz. Kur çelësi i termostatit është në të majtë ekstrem, në fillim të shkallës, ngrohësi duhet të ndizet në temperaturën e ambientit rreth 8-10 ° C dhe duhet të fiket në rreth 12-15 ° C. Kështu në rast të rënies së temperaturës së ajrit në dhomë, uji në rezervuar do të mbrohet nga ngrirja.

KUJDESI! Kjo karakteristikë nuk do të lejojë që uji i ujësjellësit në dhomë të ngriejë!

Ekziston një sektor i shënuar ECO në grafikut rreth çelësive të termostatit. Kur shenja e çelësit është në zonën e sektorit ECO, uji nxehet në temperaturë optimale me humbje termike të reduktuara dhe me konsum të ulët të energjisë elektrike. Në të njëjtën kohë uji i ndezur është i mjaftueshëm për përdorim shtëpiak. Kur nevojitet vëllim më i madh i ujit të përzier, çelësja e termostatit duhet të vendoset në vendosjen maksimale për të arritur temperaturë më të lartë të ujit në ngrohësin e ujit. Ne rekomandojmë që doreza të vendoset në ECO kur ngrohësi i ujit është ndezur për periudha të zgjatura kohe pa konsum të ujit të ngrohtë vetëm për ruajtjen e ujit të ndezur.

Nisja dhe ndërrimi i funksionimit të ngrohësit të ujit trefishtë kryhet duke ndezur pajisjen e jashtme në pozicionin ON kur drita e kontrollit e vendosur në kapakun plastik ndizet, atëherë ngrohësi ndizet dhe fillon ngrohjen e ujit. Kur temperatura e ujit arrin vlerën e vendosura në termostat, llamba e kontrollit fiket dhe ndizet përsëri pasi uji është ftohur nën një shkallë të caktuar. Ngrohësi i ujit është fikur me butonin e pajisjes së jashtme. Njësia e termostatit të integruar të pajisjes ka funksionin e antifrizit.

Treguesi i temperaturës i instaluar në veshjen e jashtme të pajisjes tregon procesin e ngrohjes së ujit. Nuk është një pajisje matëse dhe tregon vetëm temperaturën e përafërt dhe sasinë e ujit të nxehët brenda rezervuarit të ujit. Përdorimi i shkëmbyesve të integruar të ngrohjes (për pajisjet e pajisura me) për të ngrohur ujin në rezervuar duhet të bëhet në përputhje me udhëzimet e parashikuara nga personat që kanë kryer projektimin dhe instalimin e sistemit për ngrohjen e ujit nga burimet elektrike alternative. Teknikët që kanë kryer shërbimet e projektimit dhe instalimit do të jenë përgjegjës për punën e ngrohësit të ujit kur furnizohen me burime alternative të energjisë.

MBROJTJA NDAJ KORROZIONI

Ngrohes uji me rezervuar te emailuar

Nëse secilin ngrohës uji me rezervuar të emailuar është instaluar mbrojtje shtesë nga korrozioni. Përbëhet nga një mbrojtës anode (anodë) i lidhjeve speciale që vepron vetëm kur rezervuari i ujit është i plotë. Anoda është një harxhuese (d.m.th. një pajisje me veshin normal gjatë operimit të pajisjes)

dhe jeta e saj mesatare operative është deri në 3 vjet. Kjo periudhë varet shumë nga lloji i pajisjes që funksionon dhe karakteristikat e ujit të ndezur. Pas periudhës së jetës operative, një specialist i autorizuar nga prodhuesi ose një kompani e shërbimit tregtar duhet të kontrollojë gjendjen e anodës (ëve). Kur është e nevojshme duhet të zëvendësohet me një të re. Pajtueshmëria me afatin e inspektimit dhe zëvendësimit në kohë të anodës është e rëndësishme për mbrojtjen efektive të rezervuarit nga gërryerja. Vlerësimi dhe zëvendësimi i anodës nuk janë subjekt i detyrimeve të garancisë së prodhuesit dhe shitësit.

Rezervuarë uji prej çeliku me aliazh krom-nikel me cilësi të lartë

Mbrojtja nga korrozioni dhe jeta e garantuar e gjatë sigurohen nga zgjedhja e saktë e çelikut, dizernimi adekuat dhe ndërtimi inxhinierik gjatë procesit të prodhimit të rezervuarëve.

SHERBIMI, PARANDALIMI, MIREMBAJTJA

Për të siguruar funksionimin e besueshëm të rezervuarit të ujit në zonat me ujë shumë gëlqeror rekomandohet të pastrohen gëlqerorët e grumbulluar brenda. Ky operacion duhet të bëhet të paktën një herë në dy vjet, ndërsa në zona me përmbajtje më të lartë gëlqerorësh edhe më shpesh. Depozitat në veshjen e smallit nuk duhet të hiqen ndryshe nga sa fshihen me leckë të thatë pambuku dhe pa përdorur mjete të forta. Heqja dhe pastrimi i rregullt i gurit gëlqeror është veçanërisht i rëndësishëm për funksionimin e besueshëm të pajisjes. Rekomandohet që gjatë këtij operacioni mirëmbajtjeje të bëni një rishikim të gjendjes së anodës së emaneluar. Këto shërbime nuk i nënshtrohen mbulimit të garancisë dhe duhet të kryhen vetëm nga një person i kualifikuar.

KUJDESI! Për të siguruar funksionimin e sigurt të ngrohjes së ujit dhe pa probleme, valvula e kombinuar duhet të kontrollohet rregullisht për zgjedhimin e përkohshëm. Kjo kryhet duke ngritur levën dhe duke pritur 30 deri në 60 sekonda nga buza anësore e valvulës për të rrjedhë ujë të trashë dhe të bollshëm. Ky operacion duhet të kryhet pasi të keni lidhur ngrohësin e ujit në rjetin e ujësjellësit dhe kur mbushni rezervuarin me ujë, në procesin e përdorimit të ngrohësit të ujit jo më pak se një herë në dy javë, si dhe përfundimisht pas ndalimit dhe fillimit të Furnizimit me ujë. Nëse në rezervuarin e plotë me hapjen e valvulës nuk rrjedh ujë ose rrjedhja e tij është e dobët, ka një dëshitim dhe me siguri valvula është e bllokuar nga papastërtitë në ujëra të zeza. Përdorimi i ngrohësit të ujit të kombinuar me një valvulë të dëmtuar është rreptsisht i ndaluar. Fikni menjëherë pajisjen nga rjeti i furnizimit me energji elektrike dhe kontaktoni kompaninë më të afërt të autorizuar nga prodhuesi ose ndërmarrja e shërbimit të shitësit. Përndryshe, ajo do të shkaktojë dëme në rezervuarin e ujit, dhe mund të shkaktojë dëme të preksme dhe të paprekshme në dhomën ku ndodhet ngrohësi i ujit.

Kur nuk jeni të sigurt në lidhje me temperaturën në dhomën ku është instaluar ngrohësi uji, d.m.th. që mund të bjerë nën 0 ° C, uji nga rezervuari i ujit DUHET të kullohet / ju lutemi referojuni seksionit "LIDHJEN E NGROHESIT TE UJIT ME RRJETIN E FURNIZIMIT TE UJIT"

Predha e jashtme e ngrohësit të ujit dhe pjesët plastike mund të pastrohen duke përdorur vetëm një leckë pambuku pak të lagur dhe kurrë me substanca dhe përgatitje tërheqëse dhe / ose gërryes. Para pastrimit të pajisjes, DUHET të shkëputet nga rjeti i furnizimit me energji me pajisjen shtesë të shkyçjes. Eshite e ndaluar të pastroni pajisjen me gjenerator të avullit. Ngrohësi i ujit mund të ndizet në punë vetëm pas heqjes së plotë të lagështisë.

Rregullat për kontrollimin e anodës dhe zëvendësimin e saj (ju lutemi referojuni seksionit të mëparshëm), si dhe heqjen e gurit gëlqeror të akumuluar, duhet të respektohen rreptsisht si gjatë dhe pas periudhës së garancisë së pajisjes.

Gjatë përdorimit dhe mirëmbajtjes së pajisjes, mos e dëmtoni plakën metalike me të dhënat teknike dhe numrin e saj serik. Nëse e hiqni, mbajeni me formularin e garancisë sepse është dokumenti që shërben për të identifikuar ngrohësin e ujit.

DËSHITIME

Nëse ngrohësi i ujit nuk arrin të ngrohë ujë, kontrolloni pajisjen e jashtme për shkyçje dhe për pajisjet njëfazore nëse çelësi i ndërprerës është i fikur dhe / ose çelësi i termostatit është në vendosjen e pozicionit minimal.

Nëse furnizimi me energji elektrike është në rregull, ndërprerësit janë të ndezur dhe çelësja e termostatit është në pozicionin maksimal, por uji në pajisje nuk po ngrohë akoma (është e mundur që çelësi i ndriçimit ose llamba e sinjalit të ndizen ose jo), duke përdorur pajisjen e shkëputjes së jashtme

shkëputni ngrohësin e ujit dhe kontaktoni kompaninë më të afërt të shërbimit të autorizuar.

Në rast se kur nga çezma e përzjerjes kur këpucët me ujë të nxehtë janë plotësisht të hapur, nuk rrjedh ujë ose rrjedhja e ujit është shumë e dobët, kontrolloni nëse ndalesa para ngrohjes së ujit nuk është e mbyllur pjesërisht ose plotësisht; nëse furnizimi me ujë nuk është ndalur, ose nëse filtrat e daljes së mikserëve nuk janë bllokuar. Nëse të gjitha shkaqet e përmendura më lart nuk janë shkak i dështimit, duke përdorur pajisjen e shkëputjes së jashtme shkëputni ngrohësin dhe kontaktoni kompaninë më të afërt të shërbimit të autorizuar.

Kur ngrohësi i ujit është i pajisur me tabelë elektronike kontrolli, në manualin udhëzues shtesë janë shënuar mesazhe gabimi që shfaqen në ekran në rast të dështimit dhe cilat masa për të marrë për secilin rast. Në çdo rast jetër të dështimit, duke përdorur pajisjen e shkëputjes së jashtme shkëputni ngrohësin dhe kontaktoni kompaninë më të afërt të shërbimit të autorizuar.

GARANCIONI, PERIUDHA E GARANCIONIT DHE KUSHTET E GARANCIS

Garancia, kushtet e garancisë, periudha e garancisë, vlefshmëria e garancisë për pajisjen e blerë dhe detyrimet e prodhuesit të lidhura me shërbimin ose shitësin gjatë periudhës së garancisë së pajisjes shënohen në formën e garancisë së pajisjes. Kur blini pajisjen, formulari i garancisë duhet të plotësohet dhe nënshkruhet nga shitësi dhe blerësi. Mbajeni formularin e garancisë në një vend të sigurt.

Në të gjitha rastet do të jenë në fuqi ligjet në fuqi, rregulloret dhe legjislacioni tjetër që kanë të bëjnë me të drejtat dhe detyrimet e konsumatorit, shitësit dhe prodhuesit, dhe marrëdhëniet e tyre në lidhje me ngrohësin e blerë të ujit, instalimin, përdorimin, servisimin dhe mirëmbajtjen e tij.

Afati i garancisë përcaktohet nga shitësi dhe është në fuqi vetëm për territorin gjeografik të vendit.

Garancia është e vlefshme vetëm nëse pajisja:

- Installdshhtë instaluar sipas kërkesave për instalim dhe funksionim.
- Përdoret vetëm sipas qëllimit të dizajnuar dhe në përputhje me manualin e instalimit dhe funksionimit.

Garancia konsiston në riparimin falas të të gjitha defekteve të fabrikës, të cilat mund të shfaqen gjatë afatit të garancisë. Riparimi kryhet nga specialistë të shërbimit, të autorizuar nga shitësi.

Garancia nuk është e vlefshme për dëmet, të shkaktuara nga:

- Transporti i pavend
- Magazinimi jo i duhur
- Përdorimi jo i duhur
- Parametrat e ujit, të ndryshëm nga normat e pranueshme për cilësinë e ujit të pijshëm, dhe veçanërisht nëse: përbërja e klorureve është më shumë se 250 mg / l; përçueshmëria elektrike është më pak se 100 μ S / cm dhe pH është jashtë 6,5-9,5 për ngrohje uji me rezervuarë uji të emaluar; përçueshmëria elektrike është më shumë se 200 μ S / cm për ngrohje uji me rezervuarë uji të bërë nga çeliku krom-nikel.
- Tensioni i furnizimit, i ndryshëm nga tensioni i vlerësuar i njësisë.
- Dëmet për shkak të ngrirjes së ujit.
- Kërcënimet elementare, katastrofat dhe rrethanat e tjera të forcës madhore.
- Mos respektimi i manualit të instalimit dhe funksionimit.
- Në rastet kur një person jo i autorizuar është përpjekur të rregullojë çdo lloj defekti.

Në rastet e mësipërme defekti do të riparohet ndaj pagesës relative.

Garancia nuk do të zbatohet për pjesët normale të veshin dhe përbërësit e pajisjes, pjesët që hiqen gjatë përdorimit normal, llambat e ndriçimit dhe sinjalit dhe të ngjashme, duke ndryshuar ngjyrën e sipërfaqeve të jashtme, ndryshimin e formës, madhësinë dhe vendndodhjen e pjesëve dhe përbërësve që janë të ekspozuara ndaj ndikimit dhe kushteve që nuk konsiderohen përdorim normal.

Fitimet e humbura, dëmtimet e prekshme dhe të paprekshme të shkaktuara nga pamundësia e përkohshme për të përdorur pajisjen gjatë parandalimit dhe riparimit të saj nuk do të mbuloen nga garancia.

PAJTUESHMËRIA ME KËRKESAT E KËTJUI MANUALI UDHËZIMI ËSHTË PARAKUSHT PËR FUNKSIONIMIN E SIGURT TË PRODUKTIT TUAJ TË BLERË DHE ËSHTË NJË NGA KUSHTET

DHE GARANCITË E GARANCISË.

RREPTESISHT ËSHTË E NDALUAR PËR PËRDORUESIT OSE CILINDO PERSON TË AUTORIZUAR QË TË NDËRMARRË NDNJË NDRYSHIM NË HARTIMIN DHE STRUKTURËN E PRODUKTIT. ÇDO KONSTATIM I VEPRIMEVE OSE PËRPJEKJEVE TË TILLA DO TË HEQË AUTOMATIKISHT TË GJITHA DETYRIMET E GARANCISË SË SHITËSIT OSE TË PRODHUESIT.

NË RAST NEVOJE PËR SHËRBBIM, VETËM PRODHUESI AUTORIZOJ NËRMARRJET E SHËRBBIMIT TË LISTUARA NË FORMËN EANEKSIT.

PRODHUESI RUAN TË DREJTËN E TIJ PËR NDRYSHIME STRUKTUREORE PA PARALAJMËRIM KUR TË TILLA NUK DO TË NDIKOJNË NË SIGURINË E PRODUKTIT.

NË RASTE TË DOMOSDOSHME DHE NËSE LIND NJË POLEMIKË OSE MOSMARRËVESHJE NË LIDHJE ME PËRKTHIMIN DHE TERMAT NË KËTË VERSION GJUHËSOR TË UDHËZIMEVE PËR INSTALIM DHE PËRDORIM, SI VERSION ORIGJINAL DHE PËRPARËSI DO TË KONSIDEROHET VERSIONI NË GJUHËN ANGLEZE.

FIGYELEM! A vízmelegítő felszerelése és használata előtt figyelmesen olvassa el ezt a kézikönyvet!

BIZTONSÁG, ALAPVETŐ KÖVETELMÉNYEK

A vízmelegítő felszerelése és üzembe helyezése előtt feltétlenül olvassa el a füzet teljes szövegét. Célja, hogy megismertesse Önt a vízmelegítővel, a rendeltetésszerű és biztonságos használatának szabályaival, a karbantartásához és karbantartásához szükséges minimális tevékenységekkel. Ezenkívül ezt a füzetet át kell adnia olyan szakképzett

személyeknek, akik felszerelik és esetlegesen megjavítják a készüléket sérülés esetén. A vízmelegítő beszerelése és működőképességének ellenőrzése nem képezi az eladó és/vagy a gyártó garanciális kötelezettségét.

Őrizze meg ezt a füzetet megfelelő helyen későbbi használatra. Az abban leírt szabályok betartása része a készülék biztonságos használatára vonatkozó intézkedéseknek, és a garanciális feltételek egyike.

FIGYELEM! A vízmelegítő felszerelését és a vízvezeték-szereléshez való csatlakoztatását csak szakképzett személy végezheti a jelen füzetben található utasítások követelményeinek és az érvényes helyi előírásoknak megfelelően. A gyártó által biztosított vagy általa javasolt biztonsági és egyéb alkatrészek beépítése **KÖTELEZŐ!**

FIGYELEM! A vízmelegítő elektromos hálózatra történő csatlakoztatását csak szakképzett személy végezheti, a jelen füzetben található utasítások és az előírások szerint. A készüléket megfelelően csatlakoztatni kell mind az áramvezető vezetékekhez, mind a védőáramkörhöz! Ne csatlakoztassa a készüléket az elektromos hálózathoz, mielőtt a víztartályát vízzel feltölti! Ezen követelmények figyelmen kívül hagyása veszélyessé teszi a készüléket, olyankor a használata tilos!

FIGYELEM! A beépített hőcserélős vízmelegítő csatlakoztatását a hőellátó rendszerhez (napelemes és/vagy egyéb, vizet vagy vizes oldatot hőhordozóként használó vízmelegítő rendszerekhez) szakképzett és hozzáértő személyek végzik az általuk elkészített projektnek megfelelően. Az ilyen vízmelegítő használatának módja a víztartályban lévő víz alternatív hőhordozóról történő melegítésekor, valamint a biztonsági intézkedések betartása a kiegészítő használati, karbantartási és használati útmutatóban leírt szabályok és követelmények betartásával történik. karbantartás. Ezt a kiegészítő instrukciót a vízmelegítő alternatív hőforrásokkal történő összekapcsolására vonatkozó tervezési és szerelési tevékenységet végző cég adja.

FIGYELEM! A készülék használata során fennáll a forró vízzel való égés veszélye!

FIGYELEM! Ne érintse meg a készüléket és annak kezelőszerveit nedves kézzel, vagy ha mezítláb vagy vizes helyen áll!

FIGYELEM! Ezt a készüléket 8 éven felüli gyermekek és korlátozott fizikai, érzékszervi vagy szellemi képességekkel rendelkező, vagy nem megfelelő tapasztalattal és tudással rendelkező személyek használhatják, ha figyelik őket, vagy ha a készülék biztonságos használatára kioktatták őket, és megértik a veszélyeket. Gyermekek nem játszhatnak a készülékkel.

KÖRNYEZETVÉDELEM

Ez a készülék az elektromos és elektronikus berendezések hulladékairól szóló (WEEE) irányelvnek megfelelően van megjelölve. Ha megbizonyosodik arról, hogy a készüléket használat után megfelelően ártalmatlanítja, segít megelőzni a környezetre és az emberi egészségre gyakorolt lehetséges negatív következményeket.



A készüléken vagy a készülékhez csatolt dokumentumokon lévő szimbólum azt jelzi, hogy a készüléket nem szabad háztartási hulladékként kezelni. Ehelyett az elektromos és elektronikus berendezések újra hasznosítására szolgáló külön gyűjtőhelyen kell leadni. Az ártalmatlanításkor tartsa be a helyi hulladékkezelési előírásokat. A készülék kezelésével, visszaállításával és újra hasznosításával kapcsolatos részletekben információért forduljon a helyi polgármesteri hivatalhoz, a háztartási hulladékkezelő szolgáltatóhoz vagy ahhoz az üzemhez, ahol a készüléket vásárolta.

MŰSZAKI LEÍRÁS

A vízmelegítőket úgy tervezték, hogy a helyiség padlójára szereljük, és nagy családi házakban is képesek használati meleg vizet biztosítani.

A fűtésre használt viznek meg kell felelnie a használati vízre vonatkozó normatív dokumentumoknak, és különösen: kloridtartalmának 250 mg/l alatt kell lennie; elektromos vezetőképességének 100 µS/cm felett kell lennie, pH-jának pedig 6,5-8 tartományban kell lennie a zománczott víztartállyal rendelkező vízmelegítőknél; elektromos vezetőképességének 200 µS/cm alatt kell lennie krom-nikkel acél víztartállyal rendelkező vízmelegítő esetében.

A víznyomásnak a vízvezetékrendszerben 0,1 MPa-nál nagyobbak és 0,5 MPa-nál kisebbnek kell lennie. Abban az esetben, ha a víznyomás nagyobb, mint 0,5 MPa - lásd a vízellátó hálózathoz való csatlakozásra vonatkozó szakaszban leírt ajánlásokat. Vízmelegítőket változatait gyártják (azokban a régiókban, ahol a helyi előírások ezt megkövetelik), amelyeket úgy terveztek, hogy legfeljebb 1 MPa víznyomáson működjenek.

A készülékek víztartályait kiváló minőségű zománcbevonat védi a korróziótól, vagy erősen ötvözött krom-nikkel (korrózióálló) acélból készülnek. A zománczott víztartályok beépített speciális ötvözetből készített anódokkal rendelkeznek, amelyek tovább védik őket.

A készülékek hőszigetelése öntött poliuretán habból vagy poliészterből készül, külső héjjal.

A főbb modelleket és változatokat sematikusán az 1. és a 2.sz. ábrán, a műszaki adatai pedig az 1.sz. táblázatban található. Minden ábra és táblázat a fűzet végén található.

A vízmelegítő modelleket és azok változatait betűk és számok jelzik:

Az első két betű és a következő négy számjegy a készülék alapmodelljét jelzi.

- "F" - a készülék a szoba padlójára való telepítésre szolgál.
- "V" - a készülék telepítési helyzete - függőleges.
- xxx - a "V" betű utáni első három számjegy, a vízmelegítő kapacitásának kódja.
- yy - a következő két számjegy, a készülék átmérőjének kódja.
- A készülék alapmodellje után következő szimbólumok:
- "I" - a készülék víztartálya krom-nikkel ötvözött acélból készül.
- "F" - A készülék hőszigetelése poliészterből készül.
- "S", "S2", "S21" - egy vagy két hőcserélő van beépítve a víztartályba, hogy alternatív hőforrásból (helyi vízmelegítés, napkollektor vagy hasonló) melegítse fel a vizet. 1.sz. ábra "S" és "S2" esetén; 2.sz. ábra "S21" esetén.
- "E" - a vízmelegítő fűtőeleme, hőcserélős készülék esetén pedig a fűtőeleme és a hőhordozó áramlását szabályozó eszközök elektronikus vezérlőegységgel rendelkeznek. Ezekhez az eszközökhöz további utasítások tartoznak, amelyek leírják az elektronikus egység használatát.

A 200-ig terjedő csoportokban lévő vízmelegítőket elektromos teljesítménye 3 kW-ig van, a 300-500-os csoportoké 9 kW-ig, a többieké pedig 12 kW-ig van.

Olyan hőcserélős vízmelegítőket is gyártanak, amelyek nem rendelkeznek

elektromos fűtőelemekkel.

A megvásárolt modell pontos és teljes típuszáma, a meghirdetett üzemi paraméterek és a gyártási szám a testére erősített táblán található.

Szállításuk megkönnyítése érdekében a vízmelegítőket egyedi szállító raklapokra rögzítik.

A VÍZMELEGÍTŐ TELEPÍTÉSE A HELYSÉG PADLÓJÁRA

A vízmelegítőket csak olyan helyiségbe lehet telepíteni, ahol normál tűzbiztonság van, és ahol a hőmérséklet nem eshet 0°C alá. Szükséges, hogy a helyiség padlójában szennyvízrendszeri szifon legyen, mert a vízmelegítő normál használatra során előfordulhat, hogy a biztonsági szelep nyílásából víz csöpög.

A szifon megkönnyíti a vízmelegítő karbantartását, a profilaxist és az esetleges szervizelési műveleteket, amikor szükséges a víz leeresztése a víztárolójából.

A vízmelegítő elhelyezésének meg kell felelnie a teljes méreteinek, a csöveinek elhelyezkedésének, a vízbehatolás elleni védelem mértékének. Az utóbbi azon a táblán szerepel, amelyen rajta van a gyári száma. A készüléket védeni kell a fröccsenéstől vagy az elárasztástól. A készülék elhelyezésének helyét vízszintesnek, szintezettnek kell lennie. A készülék és a mellette lévő falak, valamint a mennyezet között a szükséges elektromos és vízcsatlakozások elvégzéséhez elegendő távolságot kell hagyni, de legalább 100 mm-t.

A készülék telepítése előtt, ha rajta van szállító raklapon, azt el kell távolítani. Az 500-os csoportokig a vízmelegítő 3 db. támasztékkal vannak ellátva. Ha a támasztékok a készülék gyártása során nincsenek a helyükön elhelyezve, azokat be kell csavarni azokhoz a furatokhoz, amelyekbe a készüléket a szállító raklapra rögzítették. A csavart rész mérete lehetővé teszi a készülék további szintezését. A nagyobb vízmelegítő ugyanazonok a lyukakon keresztül vannak rögzítve a helyiség padlójához, amelyeken keresztül a szállító raklaphoz rögzítették.

FIGYELEM! A beszerelési előírások be nem tartása a készülék, valamint a helyiségben lévő más készülék, károsodását, a külső fémalkatrészek korrózióját vagy súlyos árokat és károsodásokat okozhat. Ezekben az esetekben az esetleges árok nem tartoznak a gyártó és az eladó garanciális kötelezettségei közé, és annak a számlájára maradnak, aki nem tartotta be a jelen utasításban foglaltakat.

A szállító raklap eltávolítását és a vízmelegítő helyiség padlójára történő telepítését csak szakképzett személyek végezhetik, akik kötelesek minden szükséges óvintézkedést megtenni a balesetek elkerülése érdekében.

A VÍZMELEGÍTŐ CSATLAKOZTATÁSA A VÍZELLÁTÓ RENDSZERHEZ

A vízmelegítő csatlakoztatását a vízellátó rendszerhez csak erre szakosodott cég végezheti.

A vízellátó rendszerek, amelyhez a vízmelegítőt csatlakoztatni fogják, valamint annak egyéb elemeinek tartósnak 80 °C feletti és rövid ideig 100 °C feletti víz hőmérsékletnek, valamint a készülék működő nyomásnak legalább kétszer magasabb nyomásnak ki kell állnia.

Abban az esetben, ha a vízellátó rendszer csövei rézből vagy a víztartálytól eltérő fémből készültek, valamint sárgaréz csatlakozóelemek alkalmazásakor kötelező a nem fém csatlakozók (dielektromos idomok) beépítése a vízmelegítő be- és kimenetén.

Az 500-ig terjedő csoportok vízmelegítői kombinált szeleppel - biztonsági szeleppel és visszacsapó áramláskorlátozóval (visszacsapó szelep) vannak felszerelve, amelyek egy közös testben található. A kombinált szelepet a vízmelegítő bemeneti csövére kell felszerelni, ügyelve a testén lévő nyílra, amely mutatja a víz áthaladásának irányát.

A 750-es és a nagyobb csoportokba tartozó vízmelegítőket külön biztonsági és visszacsapó szelepekkel vannak felszerelve.

A készülék a vízellátó rendszerhez való csatlakoztatásának vázlatos rajza a 3.sz. ábrán látható. Annál a vízmelegítő a vízellátás és a biztonsági szelep nyomásán működik. Abban az esetben, ha a vízellátó rendszerben a

nyomás meghaladja a 0,5 MPa-t, akkor kötelező leléptető szelep (csökkentő szelep) felszerelése. A vízmelegítő csőcsatlakozásai címkével vannak megjelölve.

Ha a vízmelegítő egy melegvíz-ellátó rendszer része, általában a csapvíznyomásnál alacsonyabban működik, és a csatlakoztatáskor további alkatrészeket szerelnek fel. Javasoljuk, hogy a csatlakozás az 4. sz. ábra szerint végezze el. A szakosodott telepítő cég meghatározza és biztosítja a szükséges kiegészítő szerelvényeket. Ez nem a gyártó és/vagy a kereskedő felelőssége, és nem vonatkozik rá a garanciális szervizelésre.

FIGYELEM! A biztonsági szelep és a vízmelegítő közé elzáró vagy visszacsapó vízvezető elemeket beépíteni TILOS! Szigorúan tilos a biztonsági szelep oldalsó nyílását és/vagy a kézi működtető szerkezetét elzárni!

Javasoljuk, hogy egy rendszert építsenek ki a kicsöpögő víz elvezetésére a kombinált/biztonsági szelep biztonsági szerepnyílásából. A vízvezető csőnek állandó lejtésűnek kell lennie, fagyolt védett környezetben kell elhelyezkednie és végéinek folyamatosan nyitottnak kell lenniük a légkör felé.

FIGYELEM! Hőcserélős készülékekhez. Minden további csökvezetést (a szerpentinek kivételével), amelyeket nem csatlakoztatunk a vízvezetékhez, valamint a kiegészítő termosztátok és/vagy a termomanométer nyílásait a csomagban található szerelvényekkel vagy más, erre a célra alkalmas idomokkal le kell zárni. A csatlakozásokat legalább 1,6 MPa víznyomásra és 100°C feletti hőmérsékletre kell tölteni.

Javasoljuk, hogy a készülék hatásfokának megőrzése érdekében minden csőcsatlakozóját és a hozzájuk kapcsolódó elemeket a célnak megfelelő, a vonatkozó követelményeknek megfelelő hőszigetelő anyaggal vonják be/fedjék le.

A víztartály vízzel való feltöltése a következő sorrendben történik:

- Nyissa ki a melegvizet elzáró szelepet a vízmelegítőtől legtovábbi keverőcsapnál
- Nyissa ki a hidegvízet elzáró szelepet a vízmelegítő előtt
- Várja meg, amíg a levegő kilép a rendszerből, és fél - egy percig a keverőcsap kimenetétől sűrű és erős vízsugár folyjon.
- Zárja el a keverőcsapot
- Forgassa el a kombinált szelep karját vagy a biztonsági szelep kupakját, és várjon 30-60 másodpercig, amíg sűrű és erős vízsugár folyik ki a nyílásból.

FIGYELEM! Ha nem folyik víz a szelepníyláson, vagy a sugár gyenge (normál vízvezetéknyomás mellett), ez meghibásodást jelent, és azt jelzi, hogy a vízvezetékéből származó vagy a vízvezeték-csatlakozások által okozott szennyeződések eltömítették a biztonsági szelepet. A készülék utólagos csatlakoztatását a hiba okának megszüntetése előtt TILOS!

FIGYELEM! A vízvezetékre vonatkozó előírások be nem tartása azt eredményezheti, hogy a víztárolót nem töltik fel vízzel, és a fűtőelem meghibásodásához vezethet, és ha a kombinált / biztonsági szelep nincs beszerelve, vagy nem megfelelően van beszerelve, a víztároló megsemmisülhet, illetve a helyiséget és/vagy mást anyagi és nem vagyoni kár elérheti. A következmények nem tartoznak a gyártó és az eladó garanciális kötelezettségei körébe, és a jelen utasításban foglalt követelményeket be nem tartó személyt terhelik.

FIGYELEM! A kombinált/biztonsági szelep az egyik olyan biztonsági szerelvény, amely biztosítja a vízmelegítő biztonságát. Szigorúan TILOS a vízmelegítőt hibás vagy eltávolított/be nem szerelt kombinált/biztonsági szeleppel használni!

Szükség esetén a készülék víztárolójának leürítése a benne lévő vízből a következőképpen történik:

- Válassza le a vízmelegítőt a hálózatról a kiegészítő készülék segítségével, és a nagyobb biztonság érdekében kapcsolja ki az elektromos biztosítékokat a vízmelegítő fázisáramköröiben.
- Szakítsa meg a hideg víz hozzáférése a készülékhez – zárja el az elzárószelepet.
- Nyissa ki a melegvizet csapot a keverőn, vagy válassza le a vízmelegítő melegvíz csőcsatlakozását (kimeneti csövet).
- Nyissa ki a leeresztő csapot, vagy fordítsa el a kombinált szelep

karját, és várja meg, amíg a víz kifolyása eláll a nyíláson keresztül.

Ezek a műveletek nem biztosítják a víztároló teljes kiürítését. Ezt csak szakember végezheti, mert ez magában foglalja a készülék elektromos áramkörének leválasztását és a víztartály karimájának eltávolítását.

FIGYELEM! A víz víztárolóból való leeresztése során minden szükséges intézkedést meg kell tenni a kifolyó víz által okozott károk elkerülése érdekében.

FIGYELEM! A vízmelegítő áramellátását SZIGORÚAN TILOS bekapcsolni, amíg annak víztárolója részben vagy teljesen ki van ürítve! A készülék újbóli üzembe helyezése előtt feltétlenül tölts fel vízzel a víztárolót.

FIGYELEM! TILOS a hőhordozó keringtetése a vízmelegítő hőcserélőjén keresztül, víztől részben vagy teljesen kiürített víztartállyal.

HŐC SERÉLŐS VÍZMELEGÍTŐ CSATLAKOZTATÁSA A KIEGÉSZÍTŐ HŐFORRÁS BEÉPÍTÉSÉHEZ

A hőcserélők kimeneti csatlakozásai a megfelelő címkével vannak megjelölve. Az alternatív hőforráshoz csak azok a személyeknek szabad csatlakoztatni, akik az adott projekt elkészítésként és megvalósították a vízmelegítőben lévő víz alternatív hőforrásból történő fűtésére. A hőhordozót keringtető szivattyúnak kell mozdítania. Hőhordozónak felhasználható olyan víz, amelynek összetétele és mutatóinak értéke a vízjogi szabályozáshoz kapcsolódó, a rendeletekben meghatározott megengedett normákban van, vagy speciálisan kialakított vizes oldat, amely nem agresszív a hőcserélő anyagára nézve. A hőhordozónak 85°C-nál nem magasabb hőmérsékletűnek kell lennie, és olyan hőmérséklet-beállítású vezérlőkészülékkel kell vezérelni, amely nem teszi lehetővé az elektromos fűtőelemek hőkapcsolójának aktiválását a készülék normál működése során. A hőhordozó folyadék nyomása a hőcserélőkben nem haladhatja meg a vízmelegítő deklarált üzemi nyomását.

FIGYELEM! A hőcserélő mindkét (bemeneti és kimeneti) végére elzárószelepeket beépíteni TILOS. Abban az esetben, ha a vízmelegítő hőcserélőjét nem használják, és nincs csatlakozva a hőforrás berendezéséhez, akkor azt propiléniglikoldattal kell feltölteni, amelynek használata alkalmas fűtési rendszerekhez. A hőhordozó keringtetése a hőcserélőkön keresztül TILOS, ha a víztartályt kiürítették a vízből.

A vízmelegítő hőcserélőhöz való csatlakoztatását a kiegészítő hőforráshoz csak erre a területre szakosodott cég szakképzett személyei végezhetik az általa készített projekt követelményeinek megfelelően és azokat betartva.

CSATLAKOZTATÁS AZ ELEKTROMOS HÁLÓZATHAZ

FIGYELEM! Ne csatlakoztassa a vízmelegítőt az elektromos hálózathoz, amíg meg nem győződött arról, hogy a víztartály tele van vízzel! Kérjük ellenőrizze!

A vízmelegítő 1. osztályú áramütés elleni védelemmel van felszerelve.

Az egyfázisú vízmelegítők egyfázisú, 230 V-os ~ háromvezetékes villanyrendszerhez csatlakoznak az 5. sz. ábra elektromos rajza szerint.

A háromfázisú vízmelegítők háromfázisú 400V 3N ~ ötvezetékes villanyrendszerhez csatlakoznak a 6. sz. ábra elektromos rajza szerint. (séma "csillag", "V")

A készülék áramköréből származó vezetékek minden végét megfelelően be kell kötni a fő tápegység panelbe és a vízmelegítő elektromos rendszerhez való csatlakozási pontjába. A berendezés védővezetékét a készüléktől a fő tápegységhez vezető úton sehol sem szabad megszakítani. A tápkábel (fázisú, nulla és árnycolt) vezetékeinek keresztmetszete nem lehet kisebb 2,5 mm²-nél 9 kW-ig, és 4-6 mm²-nél 12 kW elektromos teljesítménynél. A védővezetékét a védőföldelési jellel jelölt sorkapcsolóhoz KELL csatlakoztatni. Minden áramkörben, minden fázison egy 16A biztosítéknak 9 kW elektromos teljesítménynél, illetve 25A biztosítéknak 12 kW elektromos teljesítménynél kell lennie. Az elektromos rendszert, amelyre a vízmelegítőt csatlakoztatni fogják, az érvényben lévő előírásoknak

megfelelően kell megépíteni.

Az elektromos rész nélküli vízmelegítők védőföldelése kötelező, mert elektromos eszközök vannak beépítve, amelyek szabályozzák a hűtőfolyadék áramlását a szerpentineken keresztül.

Ahhoz, hogy a tápkábel a vízmelegítő bemeneti elektromos csatlakozás csatlakoztassa, el kell távolítani a műanyag fedelet. Csatlakoztatás után a helyére kell szerelni. Az elektromos bekötés során különös figyelmet kell fordítani a vízmelegítő belső elektromos és védőcsatlakozásaihoz származó vezetésekre, amelyeket meg kell védeni a leválasztástól, valamint a termosztátok és hőkapcsolók kapilláris csöveit - elhajlástól és töréstől.

FIGYELEM! A vízmelegítő elektromos áramkörébe KÖTELEZŐ olyan készülék beépítése, amely III. túlfeszültségi kategória eseten biztosítja az összes pólus teljes leválasztását. A készülék és a vízmelegítő közötti áramkörben lévő vezetéseket nem szabad megszakítani más megszakítóval vagy biztosítékkal.

FIGYELEM! Az elektromos rendszerhez való csatlakoztatás követelményeinek be nem tartása csökkentheti a készülék biztonságát és olyan esetben annak használata tilos. A következmények nem tartoznak a gyártó és az eladó garanciális kötelezettségei körébe, és a jelen utasításban foglalt követelményeket be nem tartó személyt terhelik.

A vízmelegítő elektromos rendszerhez történő csatlakoztatását és működőképességének ellenőrzését csak szakképzett személy végezheti.

A VÍZMELEGÍTŐ HASZNÁLATA

A beépített és a víz- és elektromos rendszerekhez megfelelően csatlakoztatott vízmelegítő üzembe kell helyezni a működőképességének ellenőrzése mellett. A vízmelegítő csatlakoztatása és a működés ellenőrzése nem a gyártó vagy a kereskedő felelőssége, és nem tartozik a jótállási szolgáltatás hatálya alá.

A vízmelegítő üzembe helyezése előtt győződjön meg arról, hogy a víztartály tele van vízzel. **KÉRJÜK ELLENŐRIZZE!**

FIGYELEM! Ne kapcsolja be a készüléket, ha a víztartályban lévő víz valószínűleg megfagyott! Ez károsítani fogja a készüléket.

Az egyfázisú vízmelegítők működési módban a világító kulcs gombjának átkapcsolásával, az "I" jelzésű végének megnyomásával kapcsolhatók be. A gombbal állítsa be a kívánt vízhőmérsékletet. A kulcs gombjának világítása bekapcsolt helyzetben azt jelzi, hogy a fűtőberendezés működik és a víz fellemelegszik, ha kialszik pedig - a víz elérte a beállított hőmérsékletet és a fűtés kikapcsol. A készülék kikapcsolása a világító kulcs gombjának "0" jelzésű végének megnyomásával történik.

A termosztát gombja körüli grafikonon egy külön szektor található ECO jelzéssel. Amikor a gombjelző a szektor területén van, a víz az optimális hőmérsékletre melegszik fel, amelyen csökken a készülék hővesztesége, és csökken a felhasznált villamos energia. Ugyanakkor a fellemegett víz elegendő a normál háztartási használatához. Ha nagyobb mennyiségű kevert vízre van szükség, akkor a termosztát gombot az óramutató járásával megegyező irányba a maximális helyzetbe kell forgatni, hogy magasabb vízhőmérsékletet érjünk el a vízmelegítőben.

Javasoljuk, hogy a termosztát gombja az ECO szektorban legyen, ha a vízmelegítő hosszú ideig bekapcsolva hagyják, meleg víz használata nélkül, tehát csak meleg víz tárolására.

A készülékbe épített termosztát "fagyálló" funkcióval rendelkezik. Amikor a termosztát gombja a bal szélső helyzetben van, a skála elején, a készülék fűtőeleme körülbelül 8-10°C környezeti hőmérsékleten bekapcsol, és körülbelül 12-15 °C-on kikapcsol. Ily módon a víztartályban lévő víz védve lesz a fagyástól, amikor a helyiség levegő hőmérséklete csökken.

FIGYELEM! Ez a funkció nem akadályozza meg a víz befagyását a helyiségben lévő vízvezeték-rendszerben!

A háromfázisú vízmelegítők működési módban a külső készülék kulcsán "Be" állásba kapcsolásával kapcsolhatók be, ahol a készülék műanyag fedelén található ellenőrző lámpa világít, bekapcsolnak a fűtőelemek és a vízmelegítés elindul. Miután a víz hőmérséklete elérte a termosztát által beállított értéket, az ellenőrző lámpa kialszik, és ismét világít, miután a víz egy bizonyos érték alá hűlt. A vízmelegítő üzemi üzemmódból való kikapcsolása a külső eszközzel történik. Ez ezekbe a

készülékbe épített termosztátok nem rendelkeznek „fagyálló” funkcióval. A készülék külső burkolatára szerelt hőmérsékletjelző mutatja a víz fellemegetésének folyamatát. Ez nem mérőműszer, hanem a víztartályban lévő forró víz jelenlétét és relatív mennyiségét jelzi.

A vízmelegítőbe épített hőcserélők (az ilyen készülékeknel) használata a víztartályban lévő víz fellemegetésére a vízmelegítő rendszert alternatív forrásból tervező és telepítő személyek által adott használati utasítás szerint történik. Az abban leírt szabályok betartása kötelező.

Az elektronikus vezérléssel rendelkező vízmelegítők be-, kikapcsolása, beállítása és használata a készülékhez mellékelt kiegészítő füzetben - az elektronikus egységhez ellátott készülék csatlakoztatására és használatára vonatkozó utasítások - rögzített előírások és követelmények szerint történik. Ezeknél az eszközöknél a kiegészítő utasítások a jelen szerelési és kezelési útmutató szerves részét képezik.

KORRÓZIA ELLENI VÉDELEM

Vízmelegítő zománczott víztartólóval

Minden zománczott víztartólóval rendelkező vízmelegítő beépített kiegészítő korrózióvédelemmel rendelkezik. Speciális ötvözetből készült anódvédőköb (anódköb) áll, és csak akkor működik, ha a víztartály tele van vízzel. Az anódok fogyóeszközök (általában kopó elem a készülék működése során), átlagos élettartamuk 3 év. A megadott időtartam lejártá után a gyártó vagy az eladó által felhatalmazott szervizcég szakemberének ellenőriznie kell az anód állapotát. Ha szükséges, az anódot ki kell cserélni. A határidő betartása és az anód időben történő cseréje fontos feltétele a víztartóló korrózió elleni hatékony védelmének folytatásának. Az anód értékelésére és cseréjére az eladó és a gyártó garanciális kötelezettségei nem vonatkoznak.

Vízmelegítő erősen ötvözött krom-nikkel acélból készített víztartólóval

A korrózióvédelem és a garantáltan hosszú élettartamot a megfelelő acélválasztás, a víztartóló megfelelő felépítése és gyártási technológiája biztosítja.

SZERVIZELÉS, KARBANTARTÁS

A vízmelegítő megbízható működéséhez a meszes vízzel rendelkező területeken javasolt a víztartólót megtisztítani a felgyülemlett meszektől. Ezt legalább 2 évente, a nagyon meszes vízzel rendelkező területeken pedig gyakrabban kell elvégezni. A zománcbevonaton lévő lerakódásokat nem szabad eltávolítani, csak száraz pamutkendővel törölje le kemény szerszámok használata nélkül. A vízkő rendszeres eltávolítása és tisztítása különösen fontos a készülék megbízhatósága szempontjából. E tevékenység során kívánatos a zománczott víztartály anódjának ellenőrzése. Ezekre a szolgáltatásokra nem vonatkozik a jótállás, és kizárólag szakember végezheti el.

FIGYELEM! A vízmelegítő biztonságos és problémamentes működése érdekében a biztonsági szelpeket időszakonként ellenőrizni kell, hogy az áteresztőképessége csökkent-e. Ezt úgy kell megtenni, hogy elfordítjuk a kupakját (felemeljük a kart) és várunk 30-60 másodpercet, amíg a szelpe oldalán lévő nyíláson vastag és erős vízsugár folyjon ki. Ez kötelező a vízmelegítő vízvezetékre történő csatlakoztatása és víztartólójának vízzel való feltöltése után, legalább egyszer 2 hetente a vízmelegítő használatának folyamatában, valamint a vízellátás esetleges leállítása és megkezdése után. Ha tele víztartály esetén nem folyik ki víz a szelpe nyíláson, vagy gyenge az áramlás, ez hiba, és a szelpe valószínűleg eltömődött a vízben lévő szennyeződésektől. Szigorúan tilos hibás biztonsági szeleppel rendelkező vízmelegítőt használni. Azonnal húzza ki a készüléket a konnektorból, és forduljon a legközelebbi, a gyártó által felhatalmazott szervizhez. Ennek elmulasztása a víztartály károsodásához, valamint más tárgyak és a helyiség károsodásához vezethet.

Ha gyanítható, hogy abban a helyiségben, ahol a vízmelegítő telepítve van, a hőmérséklet 0°C alá csökkenhet, a vizet a víztartólóból KELL leereszteni - lásd „A vízmelegítő csatlakoztatása a vízvezeték-rendszerhez” című részt.

A vízmelegítő külső burkolata és műanyag részei csak enyhén nedves puha pamutkendővel tisztíthatók, agresszív és/vagy sűrű hatású anyagok és tisztítószerek használata nélkül. Tisztítás előtt a vízmelegítőt le kell húzni az elektromos hálózatról a kiegészítő leválasztó eszköz segítségével. A

készüléket gőzfejlesztővel tisztítani TILOS. A vízmelegítőt csak az esetleges nedvesség teljes eltávolítása után lehet újra bekapcsolni.

Az anódvédelem ellenőrzésére és az anód cseréjére vonatkozó szabályokat (lásd az előző fejezetet), valamint a felhalmozódott vízkő eltávolítására vonatkozó szabályokat be kell tartani mind a készülék szavatosságai idejének lejárta alatt, mind azt követően.

A készülék használata és karbantartása során őrizze meg a készülék adatait és a gyári számát (sorozatszámát) tartalmazó fémtáblát. Abban az esetben, ha leveszi a készülékről, őrizze meg a garancia jeggyel együtt, mert csak ezek segítségével lehet a vízmelegítőt beazonosítani.

HIBÁK

Ha a vízmelegítő nem melegíti fel a vizet, ellenőrizze, hogy a külső megszakító nincs-e kikapcsolva, egyfázisú készülékeknel pedig, hogy a kulcs gombja nincs-e kikapcsolva helyzetben és/vagy a termosztát gombja nincs-e a minimális állásban.

Abban az esetben, ha az áramellátás rendben van, a kapcsolók be vannak kapcsolva és a termosztát gombja maximális állásban van, de a készülékben lévő víz nem melegszik fel, kapcsolja ki a vízmelegítőt a külső kapcsoló segítségével és hívja fel a legközelebbi hivatalos szervizt.

Ha nincs szivárgás vagy gyenge vízfolyás a teljesen nyitott melegvízcsapokkal rendelkező keverőcsapból, ellenőrizze, hogy a vízmelegítő előtti elzárózelep nincs-e részben vagy teljesen elzárva, nincs-e leállva a központi vízellátás, nincsenek eltömődve a szűrők a keverőcsapok kimeneténél. Ha a fentiek mindegyike helyes, a külső kapcsoló segítségével válassza le a vízmelegítőt az áramellátásról, és hívja a legközelebbi hivatalos szervizt.

Ha a vízmelegítő rendelkezik elektronikus vezérlőegységgel, a kiegészítő speciális utasítás végén leírják a kijelzőn megjelenő lehetséges hibauzeneteket és az egyes teendőket. Általában a külső kapcsoló segítségével kell leválasztani a vízmelegítőt az áramellátásról, és hívnia kell a legközelebbi hivatalos szervizt.

JÓTÁLLÁS, JÓTÁLLÁSI IDŐ ÉS JÓTÁLLÁSI FELTÉTELEK

A jótállást, a jótállási feltételeket, a jótállási időt, a vásárolt készülék garanciájának érvényességét és az eladó vagy a gyártó szervizkötelezettségeit a készülék jótállási ideje alatt a készülék jótállási jegye ismerteti. A készülék megvásárlásakor a jótállási jegyet ki kell tölteni és alá kell írni az eladónak és a vásárlónak. Tartsa a jótállási jegyet biztonságos helyen.

Minden esetben a hatályos jogszabályok, rendeletek és egyéb normatív dokumentumok érvényesek, amelyek a vásárolt vízmelegítővel, annak beszerelésével, használatával, szervizelésével, karbantartásával kapcsolatos fogyasztói, eladói és gyártói jogaival, kötelezettségeivel, foglalkoznak.

A jótállási időt az eladó határozza meg, és csak az ország földrajzi területén érvényes.

A készülék garanciája csak akkor érvényes, ha:

- A szerelési és kezelési útmutató előírásainak megfelelően telepítették.
- Csak rendeltetésszerűen és a szerelési és üzemeltetési utasításnak megfelelően használják.

A garancia a jótállási idő alatt minden előforduló gyári hibák ingyenes javításából áll. A javítást az eladó által felhatalmazott szervizszakemberek végzik.

A készülék garanciája nem érvényes azokra a károokra, amelyeket a következők okoztak:

- Nem megfelelő szállítás;
- Rossz tárolás;
- Nem rendeltetésszerű használat;
- Az ivóvíz minőségére vonatkozó megengedett normákon kívül eső vízparaméterek, különösen: kloridtartalma meghaladja a 250 mg/l-t; elektromos vezetőképessége 100 µS/cm alatti és/vagy pH-ja a 6,5-9,5 tartományon kívül esik zománczott víztartállyal rendelkező vízmelegítők esetében; elektromos vezetőképessége több mint 200 µS/cm krom-nikkel acél víztartállyal rendelkező vízmelegítőknél;

- Aközülék névleges feszültségétől eltérő hálózati feszültség;
- Víz fagyása miatti károk;
- Rendkívüli kockázatok, természeti katasztrófák és egyéb vis major körülmények;
- Aszerelési és üzemeltetési utasítások be nem tartása;
- Olyan esetekben, amikor illetéktelen személy próbálta meg kijavítani a hibát.

A fenti esetekben a hiba elhárítása díj ellenében történik.

A készülék jótállása nem érvényes a készülék azon alkatrészeire, alkatrészeire, amelyek használat közben általában elhasználódnak, a normál használat során eltávolított alkatrészekre, világító és jelzőlámpákra és hasonlókra, külső felületek színének módosítására, a behatásnak kitett alkatrészek alakjára, méretére és elhelyezkedésére, amelyek nem felelnek meg a szokásos használat feltételeinek.

A készülék jótállása nem vonatkozik az elmulasztott előnyökre, azokra az anyagi és nem vagyoni károokra, amelyek abból erednek, hogy a készülék karbantartása és javítása során átmenetileg nem használható.

AZ EZEN UTASÍTÁS KÖVETELMÉNYEINEK VALÓ MEGFELELÉS ELŐFELTÉTELE AZ ŐN ÁLTAL VÁSÁROLT TERMÉK BIZTONSÁGOS MŰKÖDÉSÉNEK, ÉS AZ EGYIK GARANCIÁLIS FELTÉTELT KÉPZI.

A TERMÉK FELÉPÍTÉSÉBEN A FELHASZNÁLÓ VAGY AZ ÁLTALA MEGHATALMOZOTT SZEMÉLYEK ÁLTAL VÁLTOZTATÁSA ÉS ÁTALAKÍTÁSA TILOS. ILYEN CSELEKVÉSEK MEGHATÁROZÁSA VAGY ILYENEK KÍSÉRLETE ESETÉN AZ ELADÓ VAGY A GYÁRTÓ GARANCIÁLIS KÖTELEZETTSÉGEI AUTOMATIKUSAN MEGSZÜNNEK. HA SZÜKSÉGES, LÉPJEN KAPCSOLATBA AZ ELADÓ VAGY GYÁRTÓ ÁLTAL FELHATALMOZOTT SZERVIZELŐ CÉGEKKEL, AMELYEK FEL VANNAK SOROLVA A MELLELTETT LISTÁBAN.

A GYÁRTÓ FENNTARTJA A JOGÁT AZ ÉRTESETÉS NÉLKÜLI SZERKEZETI VÁLTOZTATÁSHOZ, AMELY NEM RONTJA A TERMÉK BIZTONSÁGÁT.

SZÜKSÉG ESETÉN ÉS VITATHATÓ HELYZETEKBE A FOPRFÍTÁSSAL ÉS JELEN NYELVŰ SZERELÉSI ÉS ÜZEMELTETÉSI ÚTMUTATÓ FOGALMAIVAL KAPCSOLATBAN EREDETIKÉNT ÉS KIEMELTEN AZ ANGOL NYELVŰ VÁLTOZATOT KELL ALKALMAZNI.

TÄHELEPANU! Enne paigaldamist ja kasutamist lugege hoolikalt käesolev kasutusjuhend läbi.

OHUTUSEESKIRJAD

Lugege enne kokkupanekut ja kasutamist juhend alati hoolikalt läbi. Kasutusjuhend on ette nähtud selleks, et kasutajat teavitada sätetest, mis tagavad elektrilise veesoojendi ohutu ja nõuetekohase kasutamise ja hooldamise, kusjuures käesolev kasutusjuhend tuleb mis tahes võimalike probleemide korral anda kvalifitseeritud isikutele, kes elektrilise veesoojendi paigaldavad

või seda parandavad. Elektrilise veesoojendi paigaldamine, hooldus ja teenindus ei kuulu müüja ega tootja garantiikohustuste hulka.

Hoidke kasutusjuhend edasiseks kasutamiseks kindlas kohas alles. Kasutusjuhendi ja siduvate juhiste järgimine tagab elektrilise veesoojendi kasutamise ohutuse ning see on ühtlasi ka garantii üks eeltingimusi.

TÄHELEPANU! Veesoojendi võivad voluvõrku ühendada vaid kvalifitseeritud spetsialistid, kes tegutsevad kasutusjuhendis esitatud juhiste ning asjakohaste õigusaktide ja ehitusstandardite kohaselt. Kindlasti tuleb paigaldada turvaseadised ja muud osad, mille tootja elektrilise veesoojendi komplekti lisanud.

TÄHELEPANU! Elektrilise veesoojendi võib voluvõrguga ühendada ainult kvalifitseeritud spetsialist (elektrik), järgides häid tavaid ja kasutusjuhendis sisalduvaid juhiseid. Elektriline veesoojendi tuleb ühendada voluvõrgu ja kaitseahelaga. Elektrilist veesoojendit ei tohi voluvõrku ühendada, kui soojendi veepaak ei ole veega täidetud. Selle tingimuse eiramise korral on seadme kasutamine ohtlik.

TÄHELEPANU! Kohtküttesüsteemi (päikeseenergiaal töötavad- ja/või muud veesoojendi süsteemid, milles kasutatakse vett või veepõhist küttevedelikku soojuse vahetamiseks) sisseehitatud soojusvahetitega veepaake võivad ühendada ainult kvalifitseeritud ja pädevad isikud vastavalt asjakohaste süsteemide ehitus- ja paigalduspõhimõtetele. Alternatiivseid kütteallikaid kasutava elektrilise veesoojendi kasutamine ja paigaldamine peab toimuma vastavalt täiendavatele juhistele ning kasutamise- ja hoolduseeskirjadele. Täiendavad juhised tagab ettevõtte, kes lisab soojendi alternatiivsetele kütteallikatele (toiteallikatele).

HOIATUS! Elektrilise veesoojendi kasutamisel olge ettevaatlik. Põletusoh!

HOIATUS! Ärge puudutage elektrilist veesoojendit ega selle juhtpaneeli märgade kätega ega seiske paljajalu niisketes tingimustes!

HOIATUS! Lapsed, piiratud füüsiliste, sensorsete ja vaimsete võimetega isikud ning ebapiisavate kogemuste ja teadmistega isikud võivad seadet kasutada vaid juhul, kui neid juhendab või nende järelevalvet teeb nende turvalisuse eest vastutav isik. Lapsed ei tohi seadet puhastada, hooldada ega reguleerida.

KESKKONNAKAITSE

Käesolev seade on märgistatud vastavalt Euroopa Parlamendi ja nõukogu direktiivile elektri- ja elektroonikaseadmetest tekkinud jäätmete (elektronikaromude) kohta (EEIA). Seadme õige kasutuselt kõrvaldamine hoiab ära keskkonna reostamise ja vales kasutuselt kõrvaldamisest tuleneva negatiivse mõju.

Tootel  või sellega kaasas olevates dokumentides esitatud sümbol osutab sellele, et seadet ei tohi kasutuselt kõrvaldada koos olmejäätmetega. Toode tuleb viia spetsiaalsesse elektri- ja elektroonikaseadmete kogumispunkti. Kasutuselt kõrvaldamine peab toimuma kooskõlas kehtivate jäätmekäitluse eeskirjadega. Uksikasjaliku teabe jäätmete ümbertöötamise, taaskasutamise ja ringlussevõtu kohta leiate kohalikus omavalitsusest, jäätmekogumispunktidest või seadme ostmise kauplusest.

TEHNLINE KIRJELDUS

Põrandale asetatav elektriline veesoojendi on ette nähtud kasutamiseks kodumajapidamistes ning see võib üheaegselt tagada sooja vee süsteemiga ühendatud mitmele tarbijale – köögile, vannitoale jne. Soojendatav vesi peab vastama joogivee standarditele, kusjuures kloriidide sisaldus peab olema alla 250 mg/l ja emalitud veepeake elektrijuhtivus peab olema üle 100 pS/cm, kusjuures pH-tase peab jääma 6,5–9,5 vahele. Vastavad kroomitud niklist (terasest) paagid peavad olema alla 200µS/cm.

Veevarustusüsteemi rõhk peab olema üle 0,1 MPa ja alla 0,5 MPa. Kui veesurve on üle 0,5 MPa, vt seadme tootjaga ühendamiseks juhiste jaotist. Ettevõtte toodab ka spetsiaalseid veesoojendite mudelid (riikidele, mille seadused seda nõuavad), mis on ette nähtud kasutamiseks kuni 1 MPa rõhuni.

Elektriliste veesoojendite paagid tagavad spetsiaalse ülikvaliteetse emailkatte abil piisava korrosioonikaitse. Elektrilised veesoojendite paagid võivad olla valmistatud ülikvaliteetsest (korrosioonikindlast) kroonniklist terasest. Emailkattega veepeakidesse on sisse ehitatud spetsiaalsest sulamist valmistatud anood. Anood tagab täiendava korrosioonikaitse. Soojusisolatsioon on väliskattega kõva (vormitud) polüuretaan või vahtpolüstüreen (EPS).

Elektriliste veesoojendite põhimudelid ja nende muudatused on tähistatud tähtede ja numbritega. Nende tähtede ja numbrite selgitused on esitatud allpool.

Esimesed kaks tähte ja viis numbrit näitavad seadme põhimudelit.

- „F” – põrandale paigaldamiseks.
- „V” – vertikaalseks paigaldamiseks.
- xxx – kolm esimest numbrit pärast V-tähte tähistavad veesoojendi kuuluvust mõnda konkreetsesse mahurühma.
- yy – järgmised kaks numbrit on kood, mis tähistab seadme läbimõõtu.
- Tähed põhimudeli järgi:
- „I” – elektrilise veesoojendite paak on valmistatud kroonniklist terasest.
- „F” – soojusisolatsioon EPS.
- „S”, „S2”, „S21”, „SM”, „D1”, „D2” – elektrilisse veesoojendisse on sisse ehitatud üks või kaks soojusvahetit, et vett soojendada alternatiivsetest soojusenergiaallikatest (kohtkütesüsteem, päikesepaneelid või samalaadsed kated). 1. joonis – „S”, 2. joonis – „S21”, 1a. joonis – „SM”, 1b. joonis – „D1”, 2a. joonis – „D2”.
- „E” – elektriline veesoojendi on varustatud elektrilise juhtploki; soojusvahetiga elektrisoojenditel on olemas kültevedeliku voolu reguleeritor (ringpump). Nende mudelite puhul sisaldab komplekt juhiseid digitaalse juhtploki kasutamise kohta.

Ühefaasiliste vooluvõrkude jaoks ette nähtud veesoojendid tagavad võimsuse 3 kW (200 l mahutavusega mudelite puhul) ja ülejäänud elektriliste veesoojendite mudelite puhul 4 kW. Kolmefaasiliste vooluvõrkude jaoks ette nähtud veesoojendid tagavad võimsuse kuni 9 kW (300–500L mahutavusega mudelite puhul) ja kuni 12 kW (750–2000 l mahutavusega mudelite puhul).

Praegu töötatakse välja soojusvahetitega veesoojendite (ilma vooluvõrku ühendamise võimaluseta).

Mudeli täpne ja täielik number, nimiparameetrid ja seerianumber on esitatud elektrilise veesoojendite korpusel kinnitatud tehniliste andmete sildil.

Elektriliste veesoojendite teistsamades hõlbustamiseks on neid kinnitatud kaubaaluste külge.

VEESOOJENDI KINNITAMINE RUUMI PÕRAND KÜLGE

Veesoojendi võib paigaldada ainult ehitusstandarditele ja tuleohutusnõuetele vastavatesse siseruumidesse, kus õhutemperatuur ei lange alla 0 °C. Ruumis peab asetsema kanalisatsioonisifoon, sest tavalise töörežiimi korral võib elektrilise soojendi turvaklapi avast veidi vett välja lekkida. Sifoon lihtsustab veepeagi hooldust, täidab ohutusfunktsiooni ja hõlbustab hooldustööd, mis nõuavad elektrilise veesoojendite veepeagi ühendamist.

Veesoojendi paigalduskoht peab vastama elektrilise veesoojendite mõõtmetele ja torude asetusele, kusjuures paigalduskoht peab tagama vajaliku niiskuskindluse. Need andmed on esitatud ka elektrilise veesoojendite seerianumbris. Arge paigutage elektrilist veesoojendit kohta, kus sellele võib vett peale tilkuda või voolata. Elektrilise veesoojendite

paigalduskoht peab olema loodis (ühel tasandil). Elektrilise veesoojendite ja selle läheduses asuvate seinte vahel tuleb tagada piisav vahemaa (vähemalt 100 mm), et tagada elektripaigaldisele ja veetorustiku ühendusele vajalik ruum.

Enne elektrilise soojendite paigaldamist tuleb see kaubaalustel (millele see teistsamades eesmärgil kinnitati) eemaldada. Elektrilised veesoojendid (500 l mahutavusega mudelid) on varustatud kolme tugijalgaga (tudegeda). Kui tugijalgad ei ole paigaldatud, tuleb need asetada elektrilise veesoojendite vastavatesse avadesse ja tuleb need kinni kruvida. Pärast kinnikruvimist saab jalgade kõrgust spetsiaalse kruvitava segmendi abil reguleerida. Suuremõõtmelised ja -mahulised elektrilised veesoojendid tuleb kruvida ruumi põrandi külge, kasutades avasid, mille kaudu elektriline veesoojendi transportimise ajal kaubaaluse külge kinni kruvitud oli.

TÄHELEPANU! Kui elektrilise veesoojendite kinnitamisel asjakohaseid paigaldusjuhiseid ja -nõudeid ei järgita, võib see seadist kahjustada, see võib minna rooste või põhjustada muud tõsiseid kahjustusi, samuti võidakse kahjustada ruumi ja muid seadmeid, mis on paigaldatud sellega samasse ruumi. Sellistel juhtudel elektrilise veesoojendite võimalikud toimivuse rikked, kahjustused ning kahju müüja ega tootja garantiikohustuste alla ei kuulu ning need peab katma see asjaomane pool, kes kasutusjuhendist esitatud juhiseid ei järginud.

Elektrilise veesoojendite võib kaubaalustel (millele see teistsamades eesmärgil kinnitati) eemaldada ning ruumi paigaldada kvalifitseeritud ja volitatud spetsialistid, järgides võimalike õnnetuste vältimiseks kõiki vajalikke ohutuseskirju.

ELEKTRILISE VEESOOJENDI ÜHENDAMINE VEETORUGA

Veesoojendi võib veetoruga ühendada ainult kvalifitseeritud spetsialist.

Veetoru (millega veesoojendite ühendatakse) ja paigaldamisel kasutatava süsteemi muud osad peavad suutma vastu pidada veetemperatuurile +80 °C ja lüljalajule ka üle +100 °C ning taluma rõhku, mis on vähemalt kaks korda suurem kui süsteemi töö rõhk.

Külma (siselaskke) ja kuum (väljalaskke) veetorud on märgistatud kleebistega, millel on asjakohased kirjed.

Kui veetorud on valmistatud vasest või muust metallist, mis erineb veepeagi materjalist või kui kasutatakse messingühendusi, tuleb veepeagi sisse- ja väljalaskevasse kindlasti paigaldada mittemetallist ühendused (dielektriline armatuur).

Elektrilised veesoojendid (kuni 500 l mahuga mudelid) on varustatud kombineeritud klapi ja turvaklapi ühes korpus. Kombineeritud ventiil tuleb paigaldada paagi sisselasketorule nii, et nool näitab sissetuleva vee suunda. Elektrilised veesoojendid (kuni 750 l mahuga mudelid) on varustatud eraldiseisva turvaklapi ja vastuklapiga. Elektrilise veesoojendite ühendus veetoruga on kujutatud 3. joonisel. Elektriline veesoojendi töötab selles ühenduses veetoru ja turvaklapi surve all. Kui veetoru rõhk on suurem kui 0,5 MPa, tuleb paigaldada rõhu vähendamise ventiil. Kui elektriline veesoojendi on kuuma vett tagava süsteemi osa, on elektrilise veesoojendite rõhk tavaliselt madalam kui veetorustiku rõhk, seega on sellise ühenduse jaoks vaja täiendavat armatuuri. Ühendus on soovitatav teha vastavalt 4. joonisele. Kvalifitseeritud spetsialist määrab kindlaks ühenduse tegemiseks vajaliku armatuuri. Sellised teenused ei kuulu garantii alla ega tootja/turustaja vastutuse alla.

TÄHELEPANU! Kombineeritud klapi ja elektrilise veesoojendite vahel on keelatud paigaldada mis tahes sulgarmatuuri. Mingil juhul ei tohi ümmistada kombineeritud klapi küljeava ega selle hooba. Kombineeritud klapiist tilkuvat vee väljasuunamiseks on soovitatav luua äravoolusüsteem. Äravoolusüsteem on soovitatav paigaldada nii, et see juhiks kombineeritud klapi küljeavast väljatilkuvat vee välja. Äravoolutoru peab olema pideva allapoole suunatud langusega ja see tuleb asetada ärakülumise eest kaitstud keskkonda. Äravoolutoru ots peab alati olema avatud.

HOIATUS! Soojusvahetiga seadmete puhul. Kõik veetorude (välja arvatud soojusvahetite väljalasked) täiendavad väljalasked, mis ei ole veetoruga ühendamiseks ette nähtud ning ka lisatermostaadi ja/või manomeetri kasutamata väljalasked tuleb sulgeda pakendis olevate sulguritega või muude sobivate sulguritega. Suletud väljalasked peavad olema hermeetiliselt suletud, et need suudaks vastu pidada vähemalt 1,6 MPa suurt veesurve ja üle +100 °C temperatuuri.

Seadme tõhususe säilitamiseks soovime kõik vastavate torude väljundid ja seadmega ühendatud elemendid täiendavalt kerida/katta sel

otstarbel sobiva soojusisolaatsiooni materjaliga, mis vastab kohaldatavatele nõuetele. Kui elektriline veesoojendi on veetoruga ühendatud, tuleb soojendi veepaak veega täita.

Täita tuleb järgmises järjekorras.

- Avage täielikult kõige kaugemal asuv segisti kraan, s.o kuumaveekraan, mis asub elektrilisest veesoojendist kõige kaugemal.
- Avage külmaveekraan, mis asub süsteemis enne elektrilist veesoojendit.
- Oodake, kuni õhk on süsteemist välja voolanud. Pärast 11,5 minutit peaks kraani avast välja voolama tugev veejuga.
- Sulgege kuumaveesegisti kraan.
- Keerake (tõstke) kombineeritud klapi hooba ja oodake 30 kuni 60 sekundit, st senikaua, kuni terve tugev veejuga voolab klapi küljeavast välja.
- Laske kombineeritud klapi hoob lahti.

HOIATUS! Kui kombineeritud klapi avast vett ei tule või kui veevool on liiga väike (normaalse veevoolu juures), viitab see rikketele – klapi ava on blokeeritud veelisandid. Enne tõste kõrvaldamist ei tohi elektrilist veesoojendit vooluvõrku ühendada.

HOIATUS! Kui elektrilise veesoojendi veetoru ühendamisega seonduvaid nõudeid ei täideta, võib elektrilise veesoojendi veepaagi täita vaid osaliselt ning sel juhul ei tööta elektrilise veesoojendi küttekeha nõuetele vastavalt. Kui kombineeritud klappi/turvaklappi paigaldatud ei ole või kui see paigaldatakse nõuetele mittevastavalt, võib see kahjustada veepaaki ja ruumi, kuhu elektriline veesoojendi on paigaldatud ning põhjustada muud otsest või kaudset varalist kahju. Neil juhtudel tootja ega edasimüüja garantikohustus ei täida ning kulud kannab see asjaomane pool, kes ei ole järginud kasutusjuhendis esitatud juhiseid.

HOIATUS! Kombineeritud klapp / turvaklapp on üks turvaseadistest, mis tagab elektrilise veesoojendi kasutamise ohutu kasutamise. Eriti on veesoojendi kasutamine keelatud neil juhtudel, kui elektrilise veesoojendi kombineeritud klapp / turvaklapp on katki või eemaldatud / lahti võetud.

TÄHELEPANU! Kombineeritud klapp / turvaklapp on üks kasutajate ohutuse tagavatest ohutusfunktsioonidest. Elektrilist veesoojendit ei tohi mingil tingimusel kasutada, kui selle kombineeritud turvaklapp on kahjustatud või eemaldatud!

Ühendage elektriline soojendi vooluvõrgust lahti allpool kirjeldatud viisil.

- Ühendage elektriline veesoojendi vooluvõrgust lahti, kasutades välist lahtiuhendamiseadet. Suurema ohutuse tagamiseks keerake välja selle liini kaitse(d), kuhu veesoojendi on ühendatud.
- Katkestage elektrilise veesoojendi külmaveearustus – keerake lõppkraan kinni.
- Avage kuumaveekraan või ühendage lahti kuumaveetoru (väljalasketoru) ühendus.
- Kruvige väljalasketoru lahti või tõstke kombineeritud klapi hoob üles ja oodake, kuni vette enam klapi avast välja ei voola.

Need sammud ei taga elektrilise veesoojendi paagi täielikku tühendamist. Elektrilise veesoojendi paagi võib täielikult tühendada ainult kvalifitseeritud isik, kuna selliste tööde jaoks on vaja elektriline veesoojendi vooluvõrgust lahti ühendada ja elektrilise veesoojendi äärik eemaldada.

TÄHELEPANU! Ärge kunagi lülitage elektrilist veesoojendit sisse siis, kui selle veepaak on kas osaliselt tühjendatud või täiesti tühi. Enne elektrilise veesoojendi sisselülitamist ärge unustage seda veega täita.

TÄHELEPANU! Keelatud on küttevedeliku ringlus soojusvahetis, kui elektrilise veesoojendi paak ei ole veega täidetud.

TÄHELEPANU! Elektrilise veesoojendi paagist vee väljalaskmisel võtke arvesse kõiki vajalikke ettevaatusabinõusid, et vältida selle ajal tekkida võivaid kahjustusi.

ELEKTRILISE VEESOOJENDI SOOJUSVAHETI ÜHENDAMINE ALTERNATIIVSE KÜTTESÜSTEEMIGA

Ainult sellise kvalifitseeritud ettevõtte spetsialistid, kes on välja töötanud alternatiivse küttesüsteemi abil veepaagi soojendamise projekti, võivad ühendada elektrilise veesoojendi veepaagi alternatiivse kütteallikaga

(keskküte, päikeseenergia kollektorid jne). Soojusvaheti ühenduskohad on märgistatud vastavate märgistustega. Küttevedelikuna võib kasutada vett, mis vastab juhendis täpsustatud vee koostisele ja muudele asjakohastele väärtustele. Samuti võib kasutada veepestist küttevedelikku, kui see ei kahjusta soojusvaheti materjali. Küttevedeliku temperatuur ei tohi ületada +85 °C ja selle kontuuri tuleb paigaldada juhtseadis, mis ei võimalda tavalise tööreeži miinimumi konkreetsel temperatuuril elektrilise soojendi küttekehade lahtiuhendamist. Soojusvahetite küttevedeliku rõhk ei tohi elektrilise veesoojendi nimivõrku ületada.

TÄHELEPANU! Keelatud on sulgklapid samal ajal paigaldada soojusvaheti mõlemasse otsa (nii väljalaskesse kui ka sissevoolu) kui kaitseklaapi pole paigaldatud - joon. 7. Juhul, kui soojusvahetit ei kasutata ja see ei ole alternatiivse küttekontuuri ühendatud, täitke soojusvaheti küttesüsteemide puhul ette nähtud propüleenglükooli lahusega.

Küttevedeliku ringlus soojusvahetites on keelatud, kui elektrilise veesoojendi veeahuti on tühi. Soojusvaheti võib alternatiivse küttesüsteemiga ühendada ainult nõuetele vastava ettevõtte volitatud ja kvalifitseeritud spetsialistid vastavalt süsteemi konstruktsiooni omadustele.

ELEKTRILISE VEESOOJENDI ÜHENDAMINE VOOLUVÕRGUGA

TÄHELEPANU! Ärge proovige elektrilist veesoojendit ühendada vooluvõrku juhul, kui elektrilise veesoojendi veepaak ei ole veega täidetud! Enne ühendamist kontrollige alati, kas elektrilise veesoojendi veepaak on täielikult veega täidetud!

Elektriline veesoojendi on varustatud 1. klassi elektriseadmetega kaitsega, mis tähendab, et seade vajab maandamist.

Ühefaasilise vooluvõrgu jaoks ette nähtud elektrilised veesoojendid tuleb ühendada vahelduvvoolu vooluvõrku pingega 230 V~. Ühendusskeem (kolm juhet) on kujutatud 5. joonisel.

Kolmefaasilise vooluvõrgu jaoks ette nähtud elektrilised veesoojendid tuleb ühendada vahelduvvoolu vooluvõrku pingega 400 V 3 N~. Ühendusskeem (viis juhet) on kujutatud 6. joonisel. Elektripaigaldise maandust teel seadmest peajaoturini mitte katkestada.

Kaabli juhetest ristlõige (faas, null ja maandus) ei tohi olla alla 2,5 mm2 nende elektriliste veesoojendite puhul, mille võimsus on kuni 3 kW faasi kohta ja 4 kuni 6 mm2 nende elektriliste veesoojendite puhul, mille võimsus on 4 kW faasi kohta.

Maandus tuleb ühendada asjakohase sümboliga märgistatud vastava klemmi või kruviga. Iga faasi igas ahelas on 9 kW võimsusega elektriliste veesoojendite korral vaja 16 A kaitset ja 12 kW võimsusega elektriliste veesoojendite korral 25 A kaitset.

Elektripaigaldise puhul tuleb järgida asjakohaseid seadusi ja ehitusstandardeid.

Elektrilistele soojenditele peab tingimata olema maandus, sest neis reguleerivad spiraali küttevedeliku ringlust elektriseadmed.

Vooluvõrgu juhtme ühendamiseks elektrilise veesoojendi klemmidega eemaldage elektrilise veesoojendi koruselt plastkaas. Elektrilise veesoojendi vooluvõrku ühendamisel tuleb olla ettevaatlik, et pärast plastkatte eemaldamist ühenduse klemmidele kinnitatud juhtmed enam ei liiguks. Pärast vooluvõrguga ühenduse loomist asetage plastist kaas oma kohale ja kinnitage see kruvidega nii, et kaablite, termostaadi kapillaaride ja juhtlüli liikumine ei oleks takistatud.

HOIATUS! Veesoojendi ühendus vooluvõrguga peab olema varustatud III klassi ülepingeaitsega, mis võimaldab ülepinge korral kõikide pooluste lahtiuhendamist. Ärge katkestage juhtmeid, mis on ühendatud ahela ja seadme sisendklemmide vahele mis tahes kaitse või automaatlülititega.

HOIATUS! Kui vooluvõrgu ühendust ei tehta siduvate nõuete ja eeskirjade kohaselt, ei ole elektrilise veesoojendi kasutamine ohutu. Valest ühendamisest põhjustatud kahjustused ja vigastused ei kuulu tootja ja edasimüüja garantikohustuste alla. Sel juhul kannab kahju see asjaomane pool, kes on kasutusjuhendis esitatud nõudeid rikkunud.

Elektrilise veesoojendi võivad vooluvõrgu/toiteallikasse ühendada ja selle talitlust kontrollida ainult kvalifitseeritud spetsialistid (elektrikud) ning see ei ole tootja ega edasimüüja vastutusalasse kuuluv kohustus.

KASUTAMINE

Kui veeosojendi on nõuetekohaselt paigaldatud ja vooluvõrguga õigesti ühendatud, tuleb kontrollida elektrilise veeosojendi tööd. Elektrilise veeosojendi ühendamise ja funktsionaalsuse kontroll ei kuulu tootja ega turustaja garantiikohustuste alla. Enne elektrilise veeosojendi käivitamist veenduge, et veepaak oleks veega täidetud.

TÄHELEPANU! Ärge kunagi lülitage elektrilist veeosojendit sisse siis, kui esineb oht, et vesi selle paagis on ära külmunud (vastasel juhul võib see kahjustada saada).

Ühefaasilise vooluvõrgu jaoks ette nähtud veeosojendid.

Elektrilise veeosojendi sisselülitamiseks vajutage sümboliga „I“ ja LED-valgustusega nuppu. Regulaator võimaldab reguleerida soovitud vee temperatuuri. Kui nupp on sisselülitatud asendis,

näitab nupu LED-valgustus, et elektriline veeosojendi töötab, st vesi soojeneb. Nupu valgustus lülitub välja hetkel, kui vesi on saavutanud seadistatud temperatuuri ja soojendi on välja lülitunud. Elektrilise veeosojendi võib välja lülitada nupuga, mis on märgistatud sümboliga „O“. Elektrilise veeosojendi termostaadil on olemas ärakülumismvastase kaitse funktsioon. Kui termostaadi regulaator pööratakse lõpuni vasakule välja (skaala algusse), lülitub elektriline veeosojendi sisse, kui ümbristeva keskkonna temperatuur saavutab +8 °C kuni +10 °C, kuid see lülitub välja, kui ümbristeva keskkonna temperatuur saavutab +12 °C kuni +15 °C. Funktsioon kaitseb elektrilist

veeosojendit külümise eest neil puhkudel, kui ümbristeva õhu temperatuur ruumis langeb.

TÄHELEPANU! See funktsioon ei kaitse ruumis asuvaid veetoorusid külümise eest.

Termostaadi regulaatori skaala üks jaotis on märgistatud sõnaga „ECO“. Kui regulaatori märgis asub selle jaotise vastas, soojendatakse vett optimaalse temperatuurini, millega vähendatakse soojuskadu ja energia tarbimist, temperatuur vastab kodumajapidamises tavajadustele. Kui üllesoojendatud vett on vaja rohkem, tuleb kuuma vee kõrgema temperatuuri seadistamiseks termostaadi regulaator keerata maksimaalsesse asendisse. Kui kuuma vett pikemat aega ei kasutata või kui seda hoitakse vaid veemahutis, on soovitatav elektrilise veeosojendi regulaator jätta seadistuse ECO peale.

Kolme faasilise vooluvõrgu jaoks ette nähtud veeosojendid.

Sisselülitamiseks keerate regulaator asendisse „ON“ (sisse lülitatud). Kui plastkatte märgutuli süttib, on soojendi sisse lülitatud ja algab vee soojendamine. Kui vee temperatuur saavutab termostaadi seadistatud väärtuse, lülitub kontroll-lamp välja. Kui vesi on ettenähtud temperatuurini maha jahtunud, süttib kontroll-lamp süttib uuesti. Elektrilise veeosojendi saab välja lülitada regulaatoriga. Elektrilise soojendi termostaadil on sisseehitatud külmakaitse funktsioon.

TÄHELEPANU! Elektrilist soojendit ei tohi kasutada lapsed, piiratud füüsiliste, sensoorsete või vaimsete võimetega või puudulike kogemuste ja teadmistega isikud, v.a juhul, kui neid juhendab või nende järelevalvet teeb nende ohutuse eest vastutav isik.

Ärge lubage lastel elektrilise veeosojendiga mängida. Lapsed ei tohi elektrilist veeosojendit puhastada ega hooldada. Elektrilise veeosojendi korraldajad (temperatuur indikaator) näitab vee soojendamise protsessi ajal selle temperatuuri. See termomeeter ei ole täpne mõõteriist, see näitab vaid vee ligikaudset temperatuuri vee paagis ja vee ligikaudset kogust selles.

Elektrilise veeosojendi paagis vee soojendamiseks tuleb sisseehitatud soojusvahetid (kui need on vastava elektrilise veeosojendi mudeli puhul olemas) kasutada vastavalt kasutusjuhendile, mille on koostanud alternatiivse kütteallika kaudu selliseid vee soojendamise süsteeme välja töötanud ja paigaldanud isikud. Nimetatud süsteemi välja töötanud ja paigaldanud kvalifitseeritud isikud vastutavad elektrilise veeosojendi jõudluse eest sellal, kui see on alternatiivse kütteallikaga ühendatud.

TÄIENDAV KORROSIONIVASTANE KAITSE

Elektriliste veeosojendite emailpaagid

Igasse emailist veepaagiga elektrilise veeosojendisse on paigaldatud täiendav korrosioonikaitse. See kaitse koosneb spetsiaalselt metallisulamist valmistatud turvaelemendist (anoodist) ja see töötab ainult siis, kui elektrilise veeosojendi vee paak on vett täiesti täis. Anood kulub ajapikku ära (st elektrilise veeosojendi kasutamise ajal kulub see tavapäraselt ära) ja selle standardne tööiga on kuni kolm aastat. Anoodi

tööiga sõltub elektrilise veeosojendi kasutusviisist ja sooja vee omadustest (koostisest). Kui anood on ära kulunud, tuleb see uue vastu välja vahetada. Elektrilise veeosojendi veemahuti kaitsemiseks korrosiooni eest on oluline anoodi seisukorda aegsasti kontrollida ja vajaduse korral see välja vahetada. Garantii anoodide seisundi hindamist ja väljavahetamist ei hõlma.

Üikvaliteetsest kroonnikelterasest veemahutiga elektrilised veeosojendid

Elektrilise veeosojendite korrosioonikaitse ja pika tööea tagamiseks tuleb nende väljatöötamisel valida õige teras, elektrilise veeosojendi disain ja asjakohane tootmisprotsess.

HOOLDUS

Elektrilise veeosojendi tõhusaks kasutamiseks ka väga lubjarikka veega kohtades tuleb elektrilise veeosojendisse kogunenud lubjakivi eemaldada. Sellist puhastamist tuleb teha vähemalt kord iga kahe aasta järel, kuid eriti lubjarikka vee korral tuleb puhastada sagedamini. Veepaagis lasuvad setet ja emailkatte ei tohi puhastada muude vahenditega kui vaid puhta puuvillase lapiga. Lubjakivi puhastamiseks kõvasid ega teravaid esemeid ja tööriistu mitte kasutada. Elektrilise veeosojendi hooldamisel on soovitatav kontrollida ka emailitud mahuti anoodi. Need töö kõrgi garantiiteeninduse alla ei kuulu ning need võib teha ainult kvalifitseeritud isik.

TÄHELEPANU! Elektrilise veeosojendi ohutu ja tõrgeteta töö tagamiseks tuleb kombineeritud klapi regulaarselt kontrollida, st veenduda, et sellest ei voolaks vett välja. Kombineeritud klapi veekindluse kontrollimiseks tõstke klapi hoo üles ja oodake 30–60 sekundit, kuni klapist hakkab voolama terve tugev veejuga. Selline kontroll tuleb teha pärast elektrilise veeosojendi ühendamist veetoruga siis, kui selle paak on veega täielikult täidetud. Sellist kontrolli tehke iga kahe nädala tagant ning ka pärast veevarustuse katkestamist ja selle taastamist. Kui elektrilise veeosojendi veemahuti on täielikult veega täidetud, kuid klapist enam vett ei tilgu või kui sellest voolab välja väga vähe vett, on võimalik, et on tekkinud veeilisanditega klapi blokeerumisele ootavad kahjustused. Kahjustatud kombineeritud klapi elektrilise veeosojendi kasutamine on rangelt keelatud. Lülitage elektriline veeosojendi koha välja (ühendage see vooluvõrgust lahti) ja pöörduge kvalifitseeritud ja volitatud teeninduskeskusesse. Kui elektrilist veeosojendit kasutatate kahjustatud kombineeritud klapi, võib see elektrilist veeosojendit ja selle paigaldamise ruumi kahjustada.

Kui te ei ole elektrilise soojendi paigaldusruumi temperatuuris kindel, st kas ruumi temperatuur võib langeda alla 0 °C, tuleb vesi elektrilisest veeosojendist välja lasta: vadaake peatükki, mis käsitleb elektrilise veeosojendi ühendamist veetoruga.

Elektrilise veeosojendi väliskorpust ja plastosid võib puhastada ainult pehme puuvillase lapiga. Ärge kunagi kasutage puhastamiseks söövitavaid ega abrasiivseid vahendeid ja aineid. Enne puhastamist tuleb elektriline veeosojendi vooluvõrgust lahti ühendada, ühendades selle pistiku vooluvõrgu pistikupesast lahti või ühendades elektrilise veeosojendi välise voolukatkestusseadme (eraldaja) abil lahti.

Elektrilist veeosojendit ei tohi aurgeneraatoriga puhastada. Ärge niisutage juhtpaneeli, indikaatoreid ega regulaatoreid. Elektrilise veeosojendi tohib sisse lülitada alles pärast seda, kui see on täielikult ära kuivanud.

Anoodi kontrollimist ja väljavahetamist ning lubjakivi puhastamist on kirjeldatud eelmistes jaotistes. Kontrolli ja vahetuse intervalle tuleb järgida nii garantiiperioodi ajal kui ka pärast seda.

Elektrilise veeosojendi puhastamisel ja kasutamisel ärge kahjustage tehniliste andmete metallplaati, millel on esitatud elektrilise veeosojendi tehnilised andmed ja seerianumber. Andmeplaadi elektrilise veeosojendi korpusele eemaldamise korral hoidke seda garantiiga koos, sest andmesilt aitab kindlaks teha elektrilise veeosojendi mudeli.

PROBLEEMIDE KÕRVALDAMINE

Kui elektriline veeosojendi ei soojenda vett, kontrollige, ega eraldaja ja valgustatud toitelüliti ole välja lülitatud. Samuti kontrollige, ega termostaadi regulaator ole keeratud temperatuuri madalaima seadistuse peale. Kui vooluvõrguga on ühendus moodustatud õigesti ja see töötab (elektrienergia on tagatud), toitelüliti on sisse lülitatud ja valgustatud ning termostaadi regulaator on keeratud suurimasse asendisse, kuid vesi veel ei soojene (üliti või indikaatori lamp võib olla sisse lülitatud, kuid võib olla ka välja lülitatud), ühendage elektriline veeosojendi vooluvõrgust väliste

eraldusseadme abil lahti ja pöördege kvalifitseeritud ja volitatud spetsialisti poole.

Kui kuumaveesegisti lõpuni avamisel segistist kuuma vett ei tule või kui veevool sellest on minimaalne, kontrollige järgmist:

- ega segisti väljalaskesse paigaldatud filter ole blokeerunud;
- enne elektrilist veesoojendit paigaldatud sulgemisklappi (see ei tohi olla osaliselt või täielikult suletud);
- veevarustus (ega see ole peatatud/seiskunud).

Kui probleemi ei põhjusta ükski mõni ülaltoodud tingimustest, ühendage elektriline veesoojendi vooluvõrgust lahti ja pöördege abi saamiseks kvalifitseeritud spetsialisti poole.

Kui elektriline veesoojendi on varustatud elektroonilise juhtploki, kuvatakse tõrketeadet elektrilise veesoojendi ekraanil. Nende veateadete selgitused ja vastavad tegevused on esitatud täiendavas kasutusjuhendis.

Kui kahjustatud on elektriline veesoojendi toitejuhe või pistik, pöördege abi saamiseks spetsialisti poole, sest toitejuhet võib vahetada vaid kvalifitseeritud spetsialist.

Kasutusjuhendi tingimuste ja juhiste järgimine on oluline nii ohutu kasutamise kui ka garantiitingimuste täitmise kontekstis.

Kasutaja ega tema volitatud isik ei tohi mingil juhul toote disaini ega konstruktsiooni muuta. Mis tahes muudatused tühistavad garantii automaatselt.

GARANTII, GARANTIIAEG JA GARANTII TINGIMUSED

Ostetud seadme garantii, garantiiaeg, garantii kehtivus ja tootja või turustaja teenindusgarantii seadme garantiiajal on märgitud garantiilitalongile. Seadme ostmise hetkel peavad garantiilitalongi täitma nii müüja kui ka ostja. Hoidke garantiilitalongi kindlas kohas. Igal juhul kehtivad siduvad seadused, eeskirjad ja muud õigusaktid, mis käsitlevad tarbija, müüja ja tootja õigusi ja kohustusi ning nende kohustusi seoses ostetud veesoojendi, selle paigaldamise, kasutamise, teeninduse ja hooldusega.

Garantiiaja määrab kindlaks seadme müüja/turustaja ning see kehtib riigi geograafilisel territooriumil.

Käesoleva seadme garantii kehtib ainult järgmistel juhtudel:

- Seade on paigaldatud vastavalt paigaldus- ja kasutusjuhisteile;
- seda kasutatakse ettenähtud otstarbel vastavalt paigaldus- ja kasutusjuhisteile;

Seadme garantii ei kehti selliste kahjustuste korral, mille põhjustas:

- vale transportimine;
- vale hoiustamine;
- vale kasutamine;
- kasutatakse vett, mille omadused jäävad väljapoole vee kvaliteedi lubatud piirmäärasid: kloriidide sisaldus peab olema alla 250 mg/l, emalilitud veepaakide elektrijuhtivus peab olema üle 100 µS/cm ja pH-tase peab olema 6,5–9,5 piires ning kroonniklist teraspaakidega veesoojendite puhul alla 200 µS/cm.
- Seadme ühendamiseks kasutatakse pinget, mis ei vasta seadme spetsifikatsioonile;
- vee külmumise tagajärjel tekkinud kahjustused;
- loodusõnnetused, katastroofid või muu vääramatu jõud;
- paigaldus- ja kasutusjuhiseid ei ole järgitud;
- mis tahes kahjustuse kõrvaldasid isikud, kes ei ole volitatud selliseid kahjustusi kõrvaldama.

Garantii ei kehti järgmise puhul:

- seadme osad, millel tuvastati loomuliku kulumise jäljed;
- seadme tavapärase kasutamise käigus eemaldatud osad, näiteks valgustusseadmed ja märgutuled jne;
- välispinna ülevärvimine;
- osade kuju, mõõtmete ja asukoha muudatused;
- osad, mis puutuvad kokku selliste mõjude ja tingimustega, mida ei saa pidada ettenähtud kasutuseesmärgiks (standardkasutuseks);
- saamata jäänud kasu ega otsene ja kaudne kahju, mis tuleneb asjaolust, et seadet ei ole võimalik kasutada.

TEIE OSTETUD TOOTE OHUTU KASUTAMISE EELTINGIMUSEKS ON KÄESOLEVA KASUTUSJUHENDI NÕUETE JÄRGIMINE, MIS ON GARANTII TINGIMUSTE ÜKS TINGIMUSTEST.

KASUTAJAL VÕI TEMA VOLITATUD ISIKUL ON TOOTE KONFIGURATSIOONI JA KONSTRUKTSIOONI MUUDATUSTE TEGEMINE TÄIESTI KEELATUD. SELLISED TOIMINGUD TÜHISTAVAD MÜÜJA VÕI TOOTJA GARANTIIKOHUSTUSED.

PARANDUSTÖÖDE VAJADUSE KORRAL PÖÖRDUGE VORMIL MÄRGITUD VOLITATUD TOOTJA TEENINDUSPUNKTIDESSE, VÕTKE ÜHENDUST EDASIMÜÜJAGA VÕI PÖÖRDUGE KVALIFITSEERITUD SPETSIALISTI POOLE.

TOOTJA JÄTAB ENDALE ÕIGUSE TEHA TULEVIKUS SEDA MUDELITÜÜPI SEADMETE EHTUSES TOOTE OHUTUST MITTE MÕJUTAVAD MUUDATUSI ETTETÄTAMISETÄ.

Производител: ЕЛДОМИНВЕСТ ООД
бул. „Вл. Варненчик“ № 275А, 9009 Варна, България

Manufacturer: ELDOMINVEST Ltd.
275A Vl. Varnenchik blvd., Varna, 9009, Bulgaria
www.eldominvest.com